



技术要求:

1. 印刷字体、图案应鲜明、亮丽，无漏印、错印、倾斜等缺陷；
2. 尺寸规格：B4版，100g双胶纸；
3. 纸张页数：20面5张；
4. 印刷颜色：单墨黑白；
5. 符合惠而浦关于RoHS的要求。

REV	DESCRIPTION OF CHANGE	LOC	BY	C.N.
A	图纸发布810F950015501		陈晓辉	2020.8.27

THIS DRAWING IS THE PROPERTY OF WHIRLPOOL CORP. IT CONTAINS CONFIDENTIAL INFORMATION BELONGING TO AND/OR ENTRUSTED TO WHIRLPOOL. IT IS DISCLOSED IN CONFIDENCE AND SHALL NOT BE HELD, REPRODUCED, DISCLOSED OR USED EXCEPT IN A MANNER AND FOR A PURPOSE EXPRESSLY PERMITTED BY WHIRLPOOL IN WRITING.

VENDORS SHALL NOT REVISE ANY PHYSICAL, DIMENSIONAL, OR PERFORMANCE CHARACTERISTICS UNLESS AUTHORIZED IN WRITING BY WHIRLPOOL ENGINEERING GROUP.

WHIRLPOOL TEST SPECIFICATIONS, IF ANY, ARE NOT INTENDED TO ASSUME ANY RESPONSIBILITY FOR SUBSEQUENT PROBLEMS WITH OR CAUSED BY THE PART, COMPONENT, OR ASSEMBLY PROVIDED BY THE SUPPLIER, AND DO NOT RELIEVE THE SUPPLIER OF ITS OBLIGATIONS INCLUDING, BUT NOT LIMITED TO, THE NEED TO PERFORM ITS OWN TESTING, INSPECTION AND ONGOING QUALITY CONTROL, AND ASSURING FITNESS FOR USE. ANY WHIRLPOOL RECOMMENDED TEST AND ITS OUTCOME DO NOT IN ANYWAY LIMIT OR CHANGE THE WARRANTY CONTAINED IN WHIRLPOOL'S PURCHASE ORDER OR SUPPLY AGREEMENT.

TOLERANCE UNLESS OTHERWISE SPECIFIED

UNITS: mm	FIRST ANGLE PROJECTION	INTERPRETATION PER ISO 1101	CREATION DATE 2020.8.27
SCALE 1:1		= SPECIAL CHARACTERISTIC	DRAWN BY 陈晓辉
DO NOT SCALE			

 Whirlpool Corporation Benton Harbor, MI USA	DESCRIPTION (ENGLISH) USER MANUAL		DESCRIPTION (LOCAL) 说明书	
	DRAWING SIZE B4	SHEET 1 OF 1	DRAWING NUMBER 810F950015501	DRAWING REV A

810F950015501	A	说明书	100g双胶纸	WHX620SS
部件编码 PART NO.	版本 REV	描述 DESCRIPTION	材料 MATERIAL	原使用机型 First Occurs On

Whirlpool

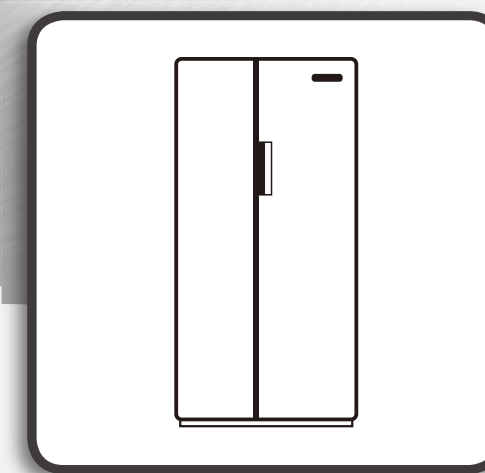

Health & Safety, Use & Care and Installation guide
產品安全指引、使用說明及安裝指南

Model 產品系列：Space Sense

Model 產品型號：WHX620SS

台灣惠而浦股份有限公司

客服專線：0800-258-558

官網：www.whirlpool.com.tw

Whirlpool® Registered trademark/TM Trademark of Whirlpool group of companies

All rights reserved - <http://www.whirlpool.com.tw>

註冊商標/惠而浦集團的TM商標

版權所有 翻印必究 - <http://www.whirlpool.com.tw>



Whirlpool



www.whirlpool.com.tw

尊敬的用戶：

感謝您使用惠而浦電冰箱，我們將竭誠為您提供無憂服務，方便您的居家生活。

請仔細閱讀本使用說明書，並妥善保管，以備日後查閱、維修。

因公司產品不斷改進，如有更改，恕不另行通知。

目錄

產品概述	產品特點	1
	產品簡圖	1
安全注意事項	安全標誌	2
	注意事項	2-3
產品介紹	搬運放置	4
	清潔保養	4
使用說明	使用準備	5-6
	控制面板介紹	7
	按鍵及圖標說明	8
	功能介紹	8-10
	照明燈	10
	廢家電之處理方法	10
	冷凍室的使用	11
	冷藏室的使用	12
故障分析	非故障現象	13
	故障與排除	13
規格表		14
配件清單		14
電路圖		15
限用物質含有情況說明		15

警告：

本電器不預期供生理、感知、心智能力、經驗或知識不足之使用者(包含孩童)使用，除非在對其負有安全責任的人員之監護或指導下安全使用。

孩童應受監護，以確保孩童不嬉玩電器。

“勿儲存爆炸性物質，如含有可燃性推進氣體的噴霧罐在該電器中。”

本電器用於家庭或類似場所，如下列所示。

- 商店、辦公室及其他工作環境之員工廚房區域。
- 農莊及旅館、汽車旅館及其他居住型環境。
- 民宿型態之環境。
- 餐飲及類似的非零售應用。

產品概述

產品特點

- 智能溫度控制系統：通過內外溫度感應設備、自動溫度調控技術，使用分佈在冰箱各處的測溫感應器測量溫度，及時快速調校壓縮機的運行模式，確保食物儲存在最佳溫度中，既可最大程度地對食物保鮮又可經濟省電。
- 智能保鮮：採用第6感保鮮技術，使蔬菜水果更持久新鮮。
- LED顯示：LED屏顯示電冰箱運作狀態。
- LED照明：採用LED燈照明，更省電更安全。
- 風冷無霜：全風冷製冷系統，無需人工除霜。
- 智能警報：具有開門警報、高溫響鬧、故障響鬧功能。
- 變頻壓縮機：採用變頻技術，不但有助節能同時亦使操作變得更寧靜。
- 製冰功能：內設門上旋轉冰盒，人性化設計，使用方便。

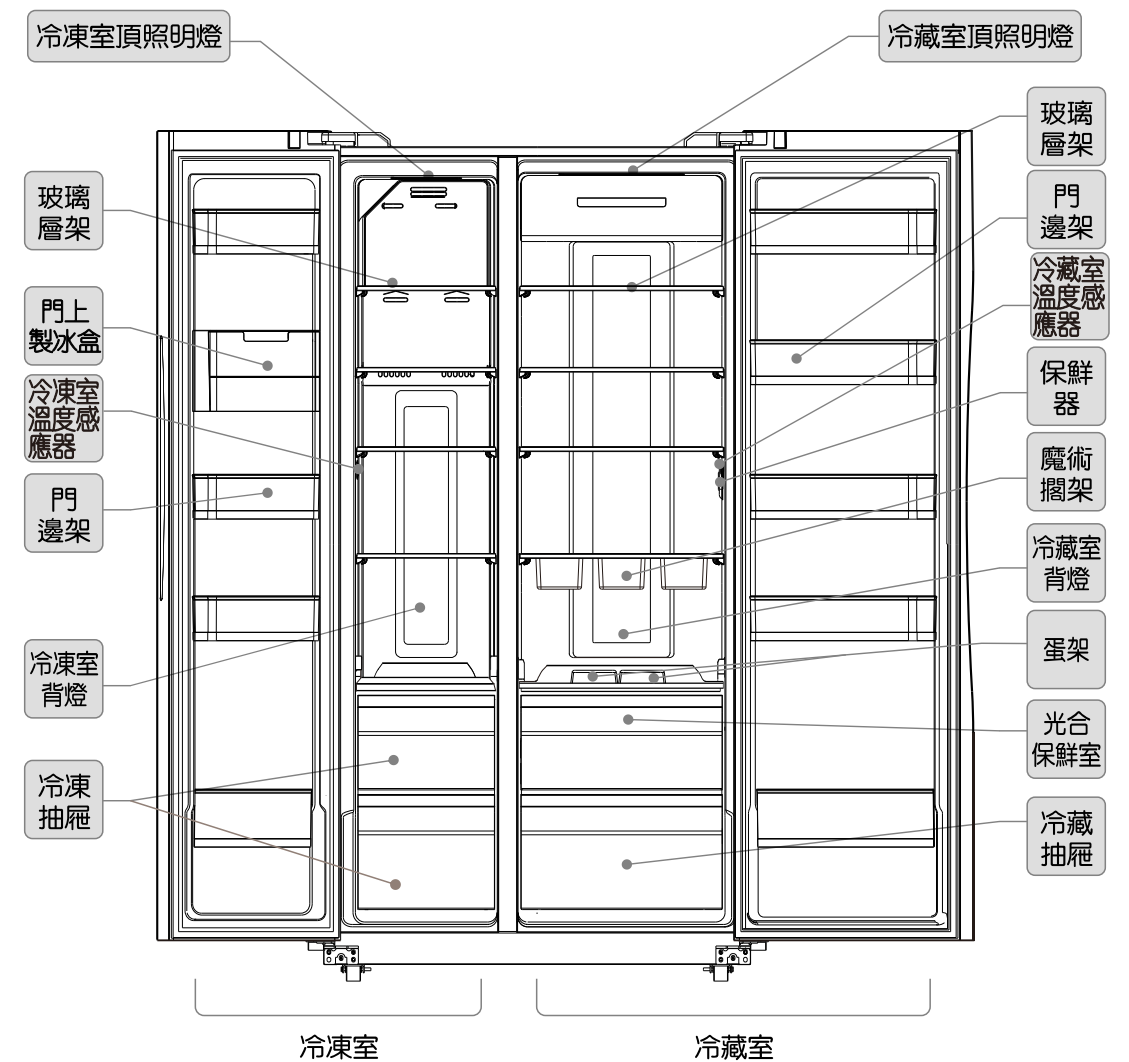

產品簡圖



● 此圖為示意圖，與實際產品可能存在差異，請以實物為準。

安全注意事項





安全標誌

 <p>禁止標誌</p> <p>此標誌的內容，是必須禁止的行為，否則可能會造成產品的損壞或危及使用者的人身安全。</p>	 <p>警示標誌</p> <p>此標誌的內容必須嚴格按要求操作，否則可能會造成產品的損壞或危及使用者的人身安全。</p>	 <p>注意標誌</p> <p>此標誌的內容是使用者必須引起重視的部分，否則可能會因操作不當引起產品損壞造成損失。</p>
--	--	--

注意事項

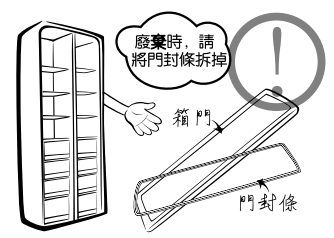
<ul style="list-style-type: none"> ● 冰箱使用的電源必須與規格標籤上列明的電源一致，並單獨使用標準二孔插座（10A以上），冰箱必須接地。 ● 單獨使用標準三孔插座（10A以上），插座必須接地，同時，禁止拆除電源線插頭的接地腳，以保證良好的接地。 ● 禁止使用電源延長綫。禁止使用劣質、鬆動或破損的電源插座。禁止與其它設備同時共用一個電源插座。 ● 請確實實施接地。 避免因故障、漏電等因素而發生觸電。 • 請務必委託經銷商執行接地工程。 ● 如設置地方特別潮濕，請與經銷店洽商，接地綫或安裝漏電開關。 ● 不可接地綫的地方 • 自來水管（有觸電的危險）• 煤氣管（有爆炸的危險） • 電話綫及避雷針的地綫（打雷時會發生危險） 	
<ul style="list-style-type: none"> ● 嚴禁私自拆卸、改造冰箱，禁止損壞製冷管路。冰箱故障時，請通知專業人員維修。 ● 禁止使用易損壞的電綫和插頭，容易導致火災，觸電的傷害。 ● 如果電源綫損壞，為避免危險，必須由製造廠或其維修部專職人員來更換。 	
<ul style="list-style-type: none"> ● 切勿以拉扯電源綫的方法拔出冰箱的插頭。一定要緊緊握住插頭，從插座中直接拔出。 ● 不要讓箱體壓住或人為踩踏電源綫，不要讓電源綫過分彎曲，手濕時禁止碰觸電源綫和插頭，電源綫破損或者剝落可能導致起火或觸電短路危險。 ● 清潔或維修前，請拔去冰箱的電源插頭。 ● 如要更換LED燈，非專業人員不得更換，必須由製造商或其維修部之技術人員來更換。 	
<ul style="list-style-type: none"> ● 本產品為家用冰箱，按照標準的規定，家用冰箱只適用於儲藏食品，不能保存對溫度管理有嚴格要求的物品。 ● 如：醫藥用品、藥品、中藥材、血液、疫苗、菌種、研究標本、生化製劑及實驗室試驗品等不適合冰存的物品、易有變質的情況發生。 	
<ul style="list-style-type: none"> ● 可燃氣體（液化石油氣、瓦斯等）洩漏時，請勿觸摸冰箱和電源插頭，應首先關好氣閥，開窗進行通風換氣；若馬上拔掉電源插頭會發生火星現象，可能引起火災、受傷等。 ● 禁止打開冰箱背面下部的後蓋，請勿伸手觸碰後蓋內部品，以免發生燒傷、觸電的危險。 	

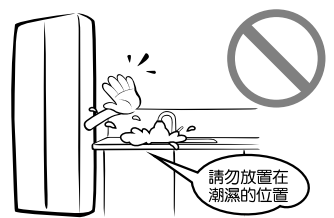
安全注意事項

<ul style="list-style-type: none"> ● 該產品製冷劑為R600a，使用時請遠離易燃易爆物品，如瓦斯、塗料、汽油等。 ● 放置地點必須通風良好，禁止在冰箱中存放酒精、汽油等易燃易爆危險品及強腐蝕性的酸、鹼等，以防發生危險。 	
<ul style="list-style-type: none"> ● 冰箱廢棄不用時，請將箱門卸掉，並拆下門封條及玻璃層架、抽屜等，並放置到合適的位置，以免小孩進入冰箱玩耍，發生意外。 ● 請勿在容易受損的地板上使用腳輪來移動冰箱，有可能會刮傷地板。 	
<ul style="list-style-type: none"> ● 冰箱開始運作後，切勿用手觸摸冷凍室的冰冷表面，尤其是手濕的時候，以免凍傷手。 ● 在門與門之間以及門與箱體之間間隙很小，注意不要把手伸進這些區域內，以防擠傷手指。 ● 開關冰箱門時，勿讓小孩靠近，以防發生夾傷危險。 	
<ul style="list-style-type: none"> ● 不要用水噴淋、沖洗冰箱，也不要將冰箱放置在潮濕、易濺上水的地方，否則易造成生鏽、絕緣不良、漏電的危險。 ● 不要在冰箱頂部放置微波爐等重物，也不要放置電源插座、變壓器、熱水壺、電爐、點燃的蠟燭、魚缸等，禁止在冰箱內部使用電器，以免發生意外。 	
<ul style="list-style-type: none"> ● 請勿將玻璃瓶裝啤酒、飲料等放入冷凍室，以防凍裂（特別是碳酸類液體）。 ● 避免將食品放在玻璃層架邊緣，高度較高的食品會因拉出而傾倒，有掉落的危險。 ● 避免將潮濕食品放在冷藏室最上層玻璃層架上，以防止食物凍結。 	
<ul style="list-style-type: none"> ● 請特別注意兒童的安全。若有兒童要使用冰箱時，需有成年人在旁監督指導及協助。因兒童有可能被困在冰箱裏而發生窒息的危險。 ● 避免兒童有單獨使用冰箱的機會，以免發生危險（如：碰傷、壓傷、窒息、觸電……等）。 ● 不要吊在箱門上玩耍，以防門體傾斜或門架拉壞，冰箱傾倒造成人身傷害。 	
<ul style="list-style-type: none"> ● 警告：器具外殼或嵌入結構的通氣孔須保持暢通。 ● 警告：除了廠商建議的方法外，不得使用機械工具或其他工具來加速除霜的過程。 ● 警告：不得破壞冷媒迴路。 ● 警告：除了廠商所建議的器具外，不得在食物儲藏箱內使用其他的器具。 	

搬運放置

- 不可抓着門或者門把手來搬運冰箱，應從底部抬起冰箱。
- 冰箱請勿倒置、橫放、擠壓、震動，搬動時傾斜不可大於45°。
- 搬運前，請先將冰箱內的物品，冷藏室及冷凍室的玻璃層架取出，並將抽屜、光合保鮮室、門邊架等用膠帶固定好，關上箱門並用膠帶封住，避免在移動過程中箱門打開，箱內物品及附件互相碰撞、摩擦、受損、滑落造成人身傷害。
- 移動時請勿抓住箱門或頂蓋，可將冰箱稍向後傾（不可大於20°），利用後腳輪滾動進行短距離移動。
- 冰箱需放置於平坦堅固的地面，如需墊高，亦需選擇平穩、堅硬、不可燃的墊塊，切勿將冰箱的包裝泡棉用來墊高冰箱。
- 應放置於通風良好的地方，冰箱周圍應留有10cm以上的空間。
- 如果稍有不穩，可通過冰箱底部的調節輪進行調整，調整方法如圖所示。

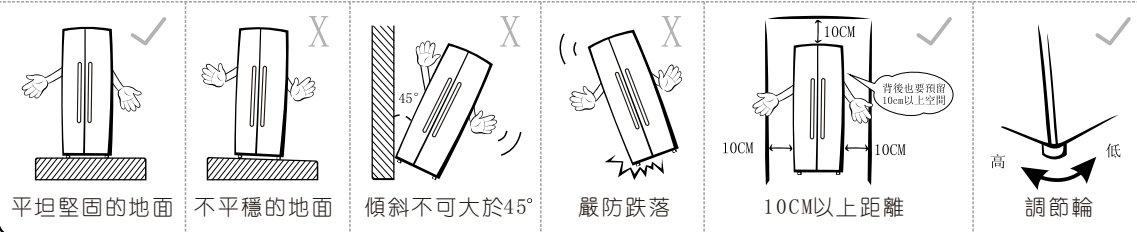

清潔保養

- 清潔前請拔掉電源插頭。
- 取下所有門邊架、抽屜、玻璃層架等，用濕抹布擦乾淨。
- 將門封條取下用中性清潔劑仔細清洗，完畢後先將四角嵌入門槽中固定，然後逐段嵌入。
- 每隔一個月，對冰箱清潔保養一次，使冰箱內外保持清潔。
- 清洗前請先拔掉電源插頭，用溫濕抹布加少量中性清潔劑擦洗，然後用乾抹布抹乾。
- 禁止用去污劑、酸鹼性洗滌劑、香皂、汽油、酒精、苯類有機溶劑及刷子擦洗。
- 冰箱長時間停用，請拔下電源插頭，將冰箱清洗乾淨，晾乾內部，關閉箱門時應留有適當的間隙，將冰箱置於乾燥通風處。
- 停電時應盡量減少開門次數，不宜再放入新鮮食品。

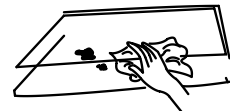

清洗玻璃層架

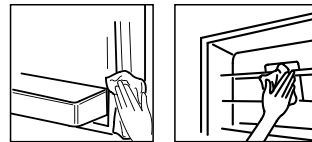

清洗門封條

清洗雪櫃間室

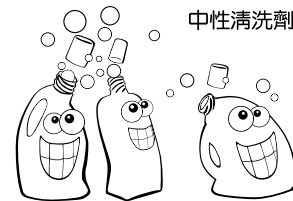

中性清潔劑



注意

- 不要使用硬毛刷、鋼絲刷、去污粉、有機溶劑（例如汽油、香蕉水、丙酮等）、熱水或酸鹼等來清潔。
- 清潔時不要用水噴淋沖洗，以免影響電器絕緣性能。清潔“開關”和“照明燈”等電器零件的時候，請使用乾抹布。

使用說明

使用準備

拆除包裝

- 拆除所有的包裝組件
包括所有底座及固定附件用的膠帶也必須拆除。



注意

請讓兒童遠離包裝物，折疊的包裝或塑料袋會有導致窒息的危險。

- 清點隨機附件和資料

櫃內物品請按配件清單（P14）內容對照檢查，如有出入，請向銷售商店查詢。

安裝

- 請將冰箱安裝在通風良好、避開爐火和陽光直射的地方。
- 冰箱運作時需要散熱，且使用時需要一定開門空間，為了達到良好制冷效果和滿足正常使用，請按圖示要求保留所需空間（上部也至少留有10cm空間）。

外形尺寸

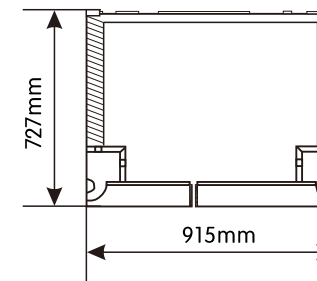

使用所需空間

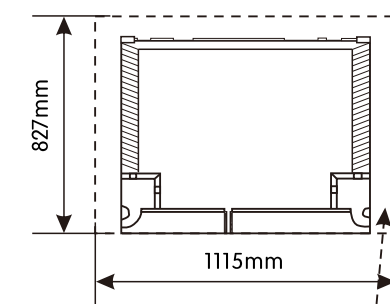

使用所需的總空間

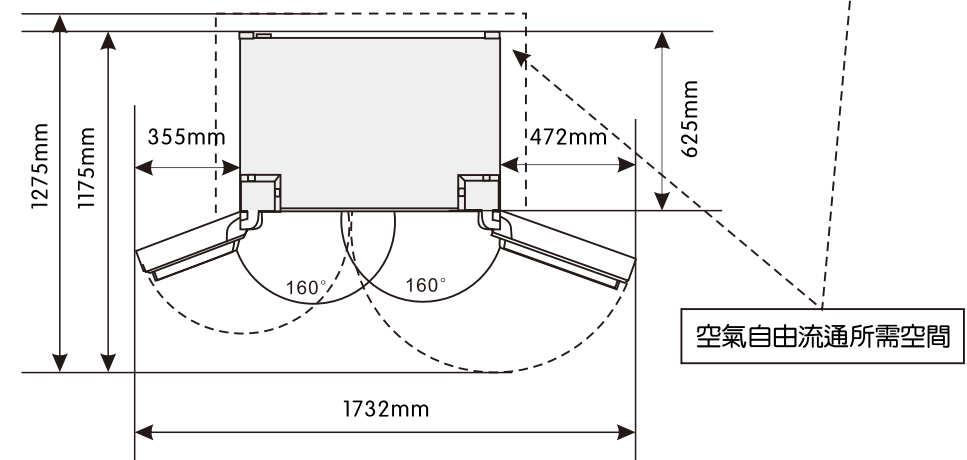

警告：產品周圍或在嵌入式結構裏無阻礙物，保持通風。

使用準備

● 調節腳的調整

具體調整調節腳的方法是：順時針調高，逆時針調低。



注意

冰箱水平放置後，應通過調整箱體底部兩側調節腳與地面充分接觸，以固定冰箱位置。

如果冰箱放置不穩定，將會產生振動和噪音，容易發生故障。另外如果安裝在地毯、木地板或氯乙炔材料的地板上，冰箱散發出來的熱量可能引起放置面變色，所以建議冰箱底下鋪墊結實的板材。

● 左右門高低不齊調節

若出現冷藏門比冷凍門低，先用扳手大頭逆時針鬆開螺母，然後用扳手小頭順時針旋轉螺栓，使冷藏門抬高，使之與冷凍門平齊，再用扳手大頭順時針鎖緊螺母。

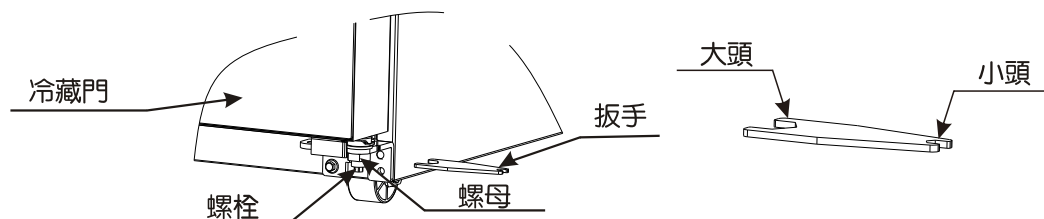

● 無氟製冷劑R600a具有可燃性，密閉在製冷系統中，通常的使用過程中不會發生洩漏，但是當製冷系統被破壞而出現洩漏的時候，一定要避開明火(電器產品)，迅速打開窗戶換氣，並聯繫售後服務部門。

開機

- 靜置：運送途中如機器有平躺或側躺，請在安裝完畢後，勿直接插上電源須靜止4小時以上，以確保機器正常運轉，如運送過程採直立狀態則不需做靜置，安裝完成後即可插上電源。
- 參考產品簡圖（見P1），把附件放好。
- 首次開機時，冷藏室、冷凍室均顯示各自的設定值（冰箱出廠時冷藏溫度設定為5℃，冷凍溫度設定為-18℃）。
- 接通電源，關閉箱門，檢查壓縮機是否運轉。
- 冰箱冷卻後再放入食物：冰箱初次使用，通電2~3小時後，箱內才能充分冷卻，夏季需要的時間更長。待冰箱冷卻後再放入食物（冰箱內部在使用前可能有塑料的氣味，變冷後氣味就會消失）。
- 冷藏室冷藏抽屜後面的保鮮燈能發出不同顏色的光綫，模擬太陽光使蔬菜水果進行光合作用，有助於保鮮。
- 第6感保鮮器，採用第6感保鮮技術，使瓜果蔬菜更持久新鮮。
- 為避免冰箱開關門時夾傷手，請不要將兩個門同時開關。



第6感保鮮器

控制面板介紹

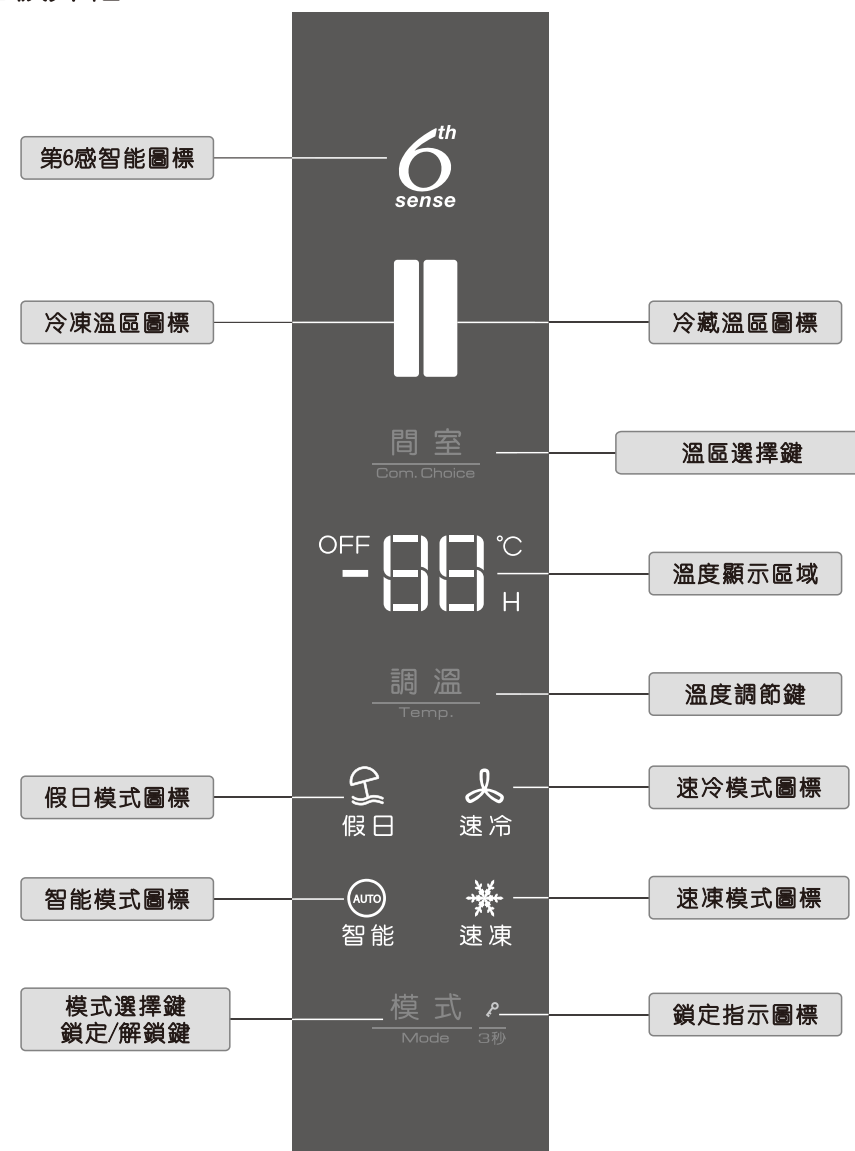

注：控制面板及功能請以實物為準。

按鍵及圖標說明

- 第6感智能圖標：表示冰箱能自動感知內、外溫度，自行調整運行狀態以達到最佳儲藏效果。當有間室處於關閉狀態時，該圖標不點亮，以達到提示目的。
- 冷凍室圖標：閃爍時，溫度顯示區域顯示冷凍室溫度。
- 冷藏室圖標：閃爍時，溫度顯示區域顯示冷藏室溫度。
- 冷藏室，冷凍室選擇鍵：連續按此選擇鍵，冷藏室、冷凍室輪流被選中，選中的間室圖標閃爍。
- 溫度顯示區域：包含“OFF”、“-88”、“°C”、“H”四部分。
 OFF 閃爍表示所選的間室關閉；-88 代表溫度值，顯示所選間室的設定溫度。
 °C 代表溫度單位是攝氏；H 在設置速凍時間閃爍，提示時間單位為小時。

按鍵及圖標說明

- 溫度調節鍵：按此鍵調節已選溫區的溫度和速凍時間。如冷藏溫區圖標閃爍時長按此鍵3秒，可關閉或開啓冷藏室。
- 假日模式圖標：亮起時表示假日模式運行中。
- 速冷模式圖標：亮起時表示快速冷藏模式運行中。
- 智能模式圖標：亮起時表示智能模式運行中。
- 速凍模式圖標：亮起時表示快速冷凍模式運行中。
- 模式選擇鍵：按此鍵切換不同模式。在快速冷凍模式下長按此鍵3秒，可調節快速冷凍時間。
- 若“P”亮時，表示顯示屏在鎖定狀態，按模式選擇鍵3秒後解鎖。

功能介紹

- 鎖定和解鎖
正常運行過程中，沒有開關門動作及按鍵操作30秒後顯示屏鎖定，鎖定圖標亮。
在鎖定狀態下：
觸摸任何按鍵鎖定圖標閃爍3次，以提示用戶解鎖；
長按“模式選擇”鍵3秒可解鎖，對顯示控制面板進行下一步操作；
沒有開門動作及按鍵操作30秒後顯示屏熄滅。
- 溫度顯示
通常顯示屏上溫度顯示區域顯示對應溫區的設定溫度。
- 溫度設定步驟
按“溫區選擇”鍵選擇需要調溫的溫區（溫區圖標閃爍），溫度顯示區域顯示該溫區的當前設定溫度並閃爍，此時按“溫度調節”鍵設定溫度，溫度可循環設定，按鍵一次改變1℃，如下表所示。

溫區	溫度範圍
冷藏室	2℃~8℃
冷凍室	-15℃~-22℃

調到需要的溫度後，停止按鍵操作5秒或者其它按鍵按下時，溫度顯示區域停止閃爍，設定生效，冰箱將按照設定溫度運行。



注意

溫度設定改變時，箱內溫度需經過一段時間後才能達到平衡。且這段時間的長短，取決於溫度設定改變的大小、周圍環境溫度的高低、開門次數及箱內存放食物的多少等。

功能介紹

假日模式

- 解鎖狀態下，按“模式選擇”鍵選擇“”圖標進入假日模式。此時冷藏溫度設定為7℃，冷凍室溫度設定為-15℃。假日外出且不需要較低的儲藏溫度時可選擇假日模式，在此模式下，冰箱運行更為節能。
- 假日模式下，可以對冷藏室進行打開和關閉的操作。
- 假日模式下，可調節冷藏或冷凍室溫度。或退出假日模式，選擇其他模式。

速冷模式

- 解鎖狀態下，按“模式選擇”鍵選擇“”圖標進入速冷模式。此時冷藏溫度設定為2℃，連續工作一段時間，以達到冷藏室內食品快速冷卻的效果。速冷模式下可以在冷藏室一次放入較多食物，快速將食物冷卻到設定的溫度，有助於食物的長期保存。限設時間為2.5小時。
- 速冷模式下，冷藏室不能關閉，若在冷藏室關閉的情況下進入速冷模式，則強行打開冷藏室製冷。
- 當速冷時間結束、或選擇其他模式、或冷藏室調溫後，速冷模式會停止。

智能模式

- 解鎖狀態下，按“模式選擇”鍵選擇“”圖標進入智能模式。此時冷藏室溫度設定為5℃，冷凍室溫度設定為-18℃。一般推薦將冰箱設置在智能模式下運行。
- 智能模式下，可以對冷藏室進行打開和關閉的操作。
- 智能模式下，可調節冷藏或冷凍室溫度。或退出智能模式，選擇其他模式。

速凍模式

- 解鎖狀態下，按“模式選擇”鍵選擇“”圖標進入速凍模式。此時冷凍溫度設定為-24℃，速凍模式下可以在冷凍室一次性放入較多食物，快速將食物凍透，有助於食物的長期保存，放入的食物溫度高或數量多可延長速凍時間，可根據放入食物情況來設定。
- 速凍模式下長按“模式選擇”鍵可進入速凍時間調節狀態，溫度顯示區域閃爍顯示當前設定的速凍持續時間，預設時間為6小時。此時按“溫度調節”鍵，速凍時間可按6-12-18-24-30-6順序循環設定，時間設定完成後，恢復正常溫度顯示。
- 當速凍時間結束、或選擇其他模式或冷凍室重設溫度後，速凍模式退出。



注意

- 某個模式下工作時如果設定其他模式會自動退出此模式。
- 進行冷藏、冷凍溫度設定時會自動退出假日、速冷、智能、速凍運行模式。
- 退出假日、速冷、智能、速凍運行模式後冰箱將按原退出狀態下設定的溫度運行。

功能介紹

冷藏室關閉

- 冷藏室開啓的狀態下，選擇溫區到冷藏室（冷藏室圖標閃爍），長按溫度調節鍵3秒後冷藏室關閉，冷藏室圖標熄滅。
- 冷藏室關閉的狀態下，選擇溫區到冷藏室（冷藏室圖標和“OFF”圖標閃爍），長按溫度調節鍵3秒後冷藏室開啓。
- 冷藏室沒有食品存放或冬季氣溫低不需要使用冷藏室時可將其關閉，以達到節電的目的。

斷電記憶

- 冰箱在斷電後，可自動記憶斷電前的運行模式和狀態；恢復通電後，按斷電前的運行模式運行。

開門報警

- 當冰箱門打開超過90秒，蜂鳴器發出報警聲（按任意鍵可取消蜂鳴），對應溫區圖標閃爍且溫度顯示區域顯示“dr”；關門後，報警取消。

高溫報警

- 當冷凍室長時間溫度較高，蜂鳴器發出報警聲（按任意鍵可取消蜂鳴），溫度顯示區域顯示“H”，冷凍室恢復低溫後，報警取消。

故障報警

- 當冰箱系統出現故障時，溫度顯示區域將顯示“E0~E9、EA”等報警提示，此時冰箱仍能製冷，但需要盡快聯繫售後人員維修。

照明燈及其維修更換

- 照明燈為LED燈，能耗低，壽命長。若有異常或需維修更換，請聯繫售後人員上門服務，非專業人員不得更換。

除霜

- 本冰箱採用全風冷製冷系統，自動除霜。



警告：除了製造商推薦的方式外，不得使用機械設備或其他方式加速除霜過程。

廢家電之處理方法

當您的舊冰箱要廢棄時，請依下列方式處理：

1. 當購買新電冰箱時，汰舊之舊冰箱可委由經銷商運回處理。
2. 因使用可燃性冷媒，報廢時請洽行政院環保署資源回收管理基金管理委員會。

免費服務專線：0800-085-717（您幫我清一清）

請勿自行隨意丟棄，以免造成環淨污染，感謝合作。

冷凍室的使用

- 冷凍室用於儲存冷凍食品和製取少量冰塊等，溫度通常為-18℃，要長時間冷凍保存的食品應放在冷凍室儲藏。
- 一次放入冷凍室的新鮮食品量不宜過多。

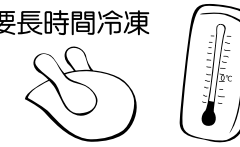

- 熱的食品放入冷凍室前必須先冷卻至室溫。
- 熟食和生食應分開存放。

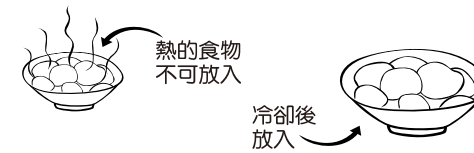

- 蛋類、生葉類蔬菜、生薯類、乳製品、豆製品類不適合冷凍保存。



- 購買速凍食品後，要在食品尚未解凍的狀態下，盡快將其置於冷凍室內進行冷凍儲藏。

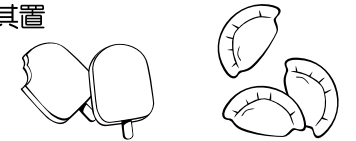

- 食品分小包裝按類存放，可方便存取、避免不必要的長時間開門，從而達到節能的目的，而且不易風乾和混味。



- 存放食品時，要留有適當的空隙，否則會影響冷氣循環。
- 食物不要緊靠溫度感應器放置，這樣會影響溫度信號採集，導致冰箱工作異常。

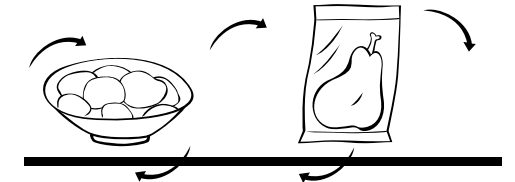

- 門上製冰盒製冰時：先將鎖水條向右滑動打開，然後將量杯中的純淨水從上方注水口緩緩倒入，確保水全部流進去後，將鎖水條向左滑動回原位。最後請緩速關閉冷凍門，以免水溢流出入儲冰盒。

- 門上製冰盒取冰時：將儲冰盒拉出至止動位置後，輕輕向上抬起可取儲冰盒取冰。

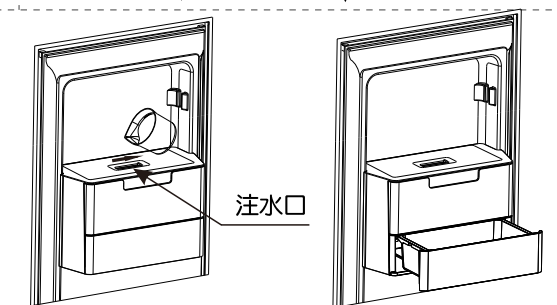

- 量杯中的水不可以超過max線，以免製冰盒中的水溢出造成取冰困難。
- 製冰三次，儲冰盒內的儲冰量最適合。建議製冰三次後先將儲冰盒內的冰取完後再繼續製冰，否則不易拿出儲冰盒。
- 根據實際使用所需從冷凍室內取出食品解凍，解凍後的食品不能再重新冷凍，除非經烹製後方可再次冷凍，否則會影響食用質量。
- 冰箱在使用過程中盡量不要同時打開多個門體，以減少冷氣流失。
- 為達到最佳的儲存效果，所冷凍的食品不能直接與室內已儲藏的食品接觸，並且如果需要每天都要凍結食品時，應減少冷凍食品的數量。
- 停電時應盡量減少開關門次數，不宜再放入新鮮食品。



注意

冷藏室的使用

- 冷藏室用於儲存不需要凍結的食品和飲料，需短期儲藏的食品或隨時要吃的菜，請放在冷藏室。



- 熱的食品放入冷藏室前必須先冷卻至室溫。
- 熟食和生食應分開存放。

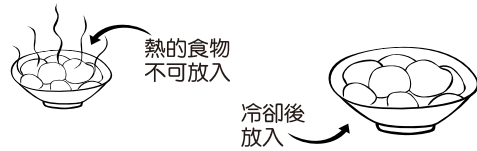

- 香蕉、甜瓜、鳳梨等溫熱帶水果不適合長時間冷藏儲存。

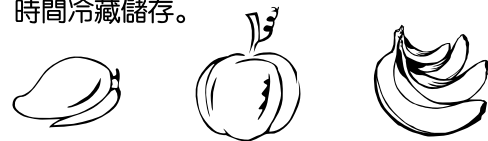

- 儲藏蔬菜時應抹乾蔬菜表面的水分，否則濕度過大不利於保鮮。



- 蘿蔔類應切掉葉子，防止營養被葉子吸收。
- 您可根據需要，把蛋架移到一個合適的位置。
- 將冷凍食品放在冷藏室解凍，這樣可以利用冷凍食品的低溫來冷藏食品，達到節能的效果。
- 瓜類食品及香蕉、鳳梨等，在冷藏狀態下會促進其新陳代謝，不宜冷藏，但如果是未熟的水果，可在冷藏室保存一定時間，促其成熟。
- 有些食品如：洋蔥、大蒜、生薑、菱角、根莖類等，常溫下可以長時間保存，不需要放入冰箱內冷藏。



注意

冰箱中存放的食品特別是油類食品與內膽長時間接觸，會造成內膽腐蝕，應盡量避免食品與內膽直接接觸，當內膽沾上油污時，應及時輕擦乾淨。不要將蛋架當作儲冰盒來使用，也不要放到冷凍室內，以免導致蛋架破裂。

- 食品分小包裝按類存放，可方便存取，避免不必要的長時間開門，從而達到節能的目的，而且不易風乾或混味。



- 存放食品時，要留有適當的空隙，否則會影響冷氣循環，可能會導致局部溫度過低甚至結冰，還會浪費不必要的電能。

- 食物不要緊靠溫度感應器放置，這樣會影響溫度信號採集，導致冰箱工作異常，出現長時間開機、冷藏室結冰、能耗上升等情況。

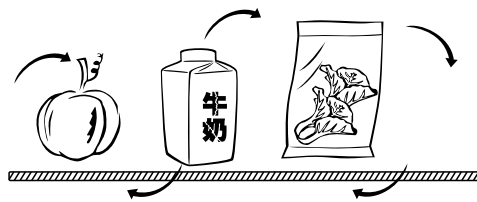

非故障現象

- 冰箱機身中樑處內部設有冷凝管，工作時會向外散熱，溫度較高乃正常現象。
- 冰箱首次使用時，櫃內溫度偏高，製冷時間會較長。
- 冰箱製冷系統內的製冷劑在微細管內流速較高，有時會有流水聲。
- 環境濕度較高時，冰箱門四周會有細微露水，屬正常凝露現象，用軟布擦乾即可。

故障與排除

故障	原因及排除
冰箱沒有反應	電源是否接通，電壓是否過低，插頭是否插牢
製冷效果差	食品是否放置過多，過於擁擠
	是否放入熱的食品過多
	門的開閉是否過於頻繁
冷藏室食品被凍結	冰箱周圍有沒有散熱空間
	箱門是否未關好或門封條有損傷、變形
	冷藏室溫度設定過低
	是否有含水量較多的食物太靠近後壁或出風口
異常噪音	食品是否塞得太滿，影響冷氣循環
	食品是否緊靠溫度感應器放置
	地面是否平坦，冰箱放置是否平衡
冰箱有異味	冰箱是否碰到牆壁或其他物體
	冰箱附件是否放在正常位置
	壓縮機倉內製冷管路是否互碰
夏天高溫不停機	有氣味的食品是否密封保存
	是否有變質食品
	冰箱內部是否需要清潔
	是否放入熱的食品過多
冷藏室內部出現水珠，冷凍室出現結霜及冰	溫度設置過低
	食物堆積在溫度感應器附近
	門的開閉是否過於頻繁
	冰箱外部通風不良，冷凝器散熱不充分
	箱門是否未關好或門封條有損傷、變形
	溫度是否設定過高、冰箱門未關緊或食品將門頂住未能關上、頻繁開啓冰箱門或開門時間過長、外界濕度是否偏大，進入冷藏室或冷凍室，在冷藏室聚集形成水珠，此時冷凍出現結冰是正常現象。

規格表

商 標	惠而浦
商品名稱	電冰箱
機 型	WHX620SS
電 源	110V / 60Hz
消耗電量	36 kWh / 月
總有效內容積	590 l
冷凍室有效內容積	213 l
冷藏室有效內容積	377 l
電動機額定消耗功率	120W
電熱裝置額定消耗功率	200W
能源因數值	21 l/kWh/月
冷媒/充填量	R600a/83g
冷凍室性能	***
製造號碼	參看機號標示牌
產品尺寸	1802X915X727 mm(高X寬X深)
總 重 量	108 kg
氣候等級	ST
發泡劑材質	環戊烷
燈泡	LED燈

因產品改進和技術更新，參數更新後，恕不另行通知，請以冰箱背部規格標籤為準。

配件清單

附件名稱	WHX620SS
使用說明書	1
冷凍室門邊架	4
冷藏室門邊架	5
冷凍室玻璃層架	4
冷凍室抽屜	2
冷凍室抽屜玻璃蓋板	1
門上製冰盒	1
冷藏室玻璃層架	3
量杯	1
蛋架	2
冷藏室魔術擱架	1
冷藏室抽屜	2
冷藏室抽屜玻璃蓋板	1

電路圖

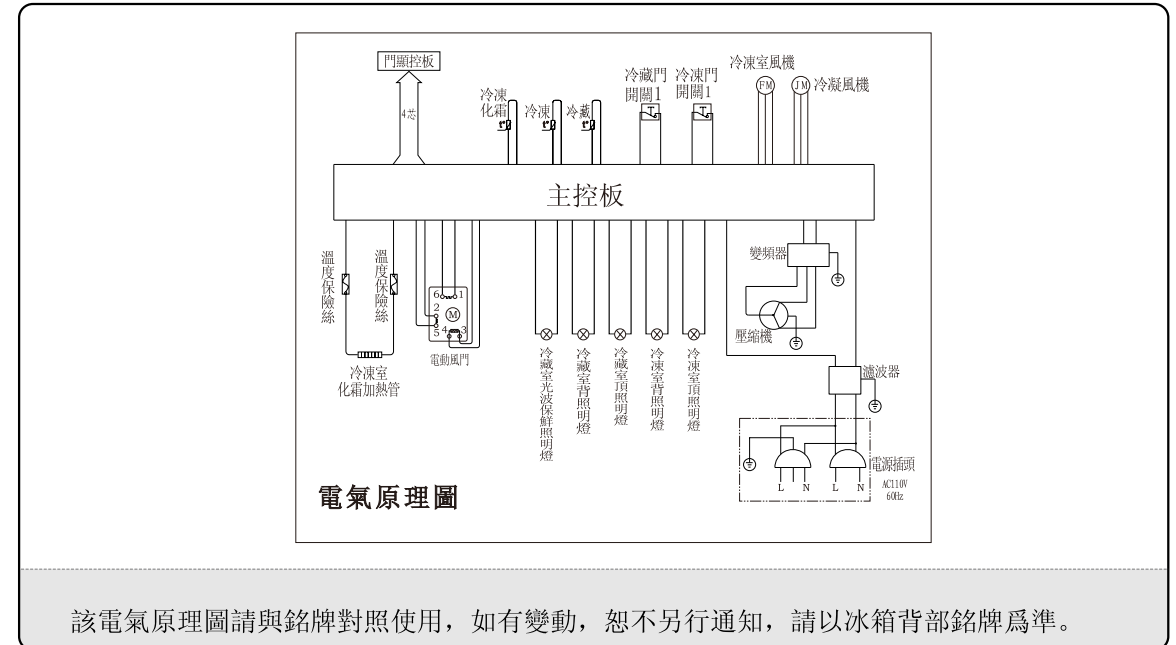

限用物質含有情況說明

限用物質含有情況標示

設備名稱：電冰箱		型號（型式）：WHX620SS				
單元	限用物質及其化學符號					
	鉛 (Pb)	汞 (Hg)	鎘 (Cd)	六價鉻 (Cr ⁺⁶)	多溴聯苯 (PBB)	多溴二苯醚 (PBDE)
機構件	○	○	○	○	○	○
印刷電路板	-	○	○	○	○	○
壓縮機	○	○	○	○	○	○
散熱/冷排組件	○	○	○	○	○	○
風扇組件	○	○	○	○	○	○
電源線	○	○	○	○	○	○
差異件	○	○	○	○	○	○

備考1. “超出0.1 wt %”及“超出0.01 wt %”係指限用物質之百分比含量超出百分比含量基準值。
備考2. “○”係指該項限用物質之百分比含量未超出百分比含量基準值。
備考3. “-”係指該項限用物質為排除項目。