

使用者手冊

洗衣乾衣機



開始安裝之前，請仔細閱讀這些說明。這可使安裝簡便，並確保正確安全地安裝產品。安裝之後，將這些說明放置在產品附近以供將來參考。

繁體中文

WD-S1916W / WD-S1916B



MFL71728963
Rev.04_101521

www.lg.com

Copyright © 2021 LG Electronics Inc. All Rights Reserved.

目錄

本手冊所包含的圖片與內容可能與您所購買的機型不同。

本手冊內容以製造商修訂版本為準。

安全說明

使用前請閱讀所有說明.....	4
警告	4

安裝

零件和規格.....	9
安裝位置要求	13
打開機器包裝.....	15
連接供水管.....	16
安裝排水管.....	18
調平機器	20
拆卸	22

洗衣機操作方式

操作概述	24
準備清洗衣物.....	25
添加洗滌劑和衣物柔軟精	25
控制面板及程式表.....	28
額外的選項和功能.....	32

乾衣機操作方式

操作概述	35
準備洗衣	36
控制面板及程式表.....	38
額外的選項和功能.....	43

智慧功能

使用 LG ThinQ 應用程式.....	45
Smart Diagnosis	47

保養

洗衣機.....	49
乾衣機.....	52

故障排除

洗衣機.....	56
乾衣機.....	63
正常	68

附錄

提醒資訊	69
------------	----

安全說明

使用前請閱讀所有說明

下面的安全指導內容旨在預防由於不安全或錯誤產品操作而導致的不可預見風險。

如下所述，指導內容分為「警告」和「注意」兩個部份。

安全訊息

 此符號指示會造成危險的物品或操作。請仔細閱讀標有此符號的內容，並遵循說明以避免發生危險。

 **警告**

這表示若不遵照這些說明可能導致嚴重受傷或死亡。

 **注意**

這表明若不遵循這些說明則可能會導致輕微受傷或損壞產品。

警告

 **警告**

- 爲了減少爆炸、火災、死亡、觸電、受傷或人員燙傷等危險，在使用本產品時，請遵循包括以下的基本安全預防措施：

技術安全性

 **警告**

- 在電器外殼或在嵌入式的結構，保持通風開孔處無阻礙。
- 不要破壞冷媒迴路。
- 本裝置不適合讓生理、感觀或心智能力不足的人員（包括兒童），或者缺乏知識和經驗的人員使用，除非由其監護人監督或指導他們如何使用本裝置。
- 兒童應當受到監督以確保其不會玩耍本裝置。

- 進水壓必須在 50 kPa 和 800 kPa 之間。
- 使用機器原裝的新水管或水管套件。重複使用舊水管會導致漏水及之後的財產損壞。
- 地毯不得堵塞通風口。
- 請勿在機器中烘乾未清洗的物品。
- 衣物柔軟精或類似產品應按照衣物柔軟精說明書的規定使用。
- 從口袋裡取出所有物品，例如打火機和火柴。
- 請避免在乾衣行程結束前停止產品運轉，若停止運轉，務必將筒內所有衣物取出散熱。
- 已使用過工業化學藥劑洗滌過之衣物，不適用於本乾衣機。
- 沾染到食用油、植物油、丙酮、酒精、石油、煤油、去汙劑、松節油、蠟、去蠟劑等物質的衣物，使用乾衣機前，應先浸泡於水中，以洗劑清洗過後再使用本產品烘乾。
- 諸如泡沫橡膠（乳膠泡沫）、浴帽、水紡織品、膠製品和裝有泡沫橡膠墊的衣服或枕頭物品不應在滾筒式乾衣機烘乾。
- 請勿飲用排水箱中的冷凝水。以免引發食源性疾病。
- 若電源線損壞，則必須由製造商或其服務代理商或類似的合資格人員更換，以免發生危險。
- 棉絮濾網須經常清理。
- 家電設備周遭不允許有綿絮沈積。
- 請勿將乾洗劑直接噴灑在家電設備上，或使用本家電設備烘乾殘留乾洗劑的衣物。
- 請勿烘乾沾有油質的衣物。衣物上沾染油質（包括食用油），即使水洗後，仍無法完全去除。
- 本家電設備不得連接外部交換裝置（如計時器）或連接由公共設施定期開關的電路。
- 乾衣完成或乾衣過程中電源中斷時，請立即從本產品中取出衣物。在無人看管的情況下，將烘乾的衣物留在電器內可能會引發火災。烘乾後，若未從電器中取出衣物可能會引發火災。請於烘乾後立即取出衣物，然後將衣物吊掛起來或平放，待衣物冷卻。
- 本電器僅限於家庭使用。

最大容量

在部分烘乾行程中，最大烘乾量為**洗滌 (19 kg)/ 烘乾 (16 kg)**。

安裝

- 如果機器已損壞、出現故障、有部分拆解或有零件缺失或損壞（包括電線或插頭損壞），切勿嘗試運行。
- 此電器必須由至少兩人負責運輸，以保證電器安全。
- 不得將機器安裝於潮濕與灰塵場所。不得將機器安裝或放置於任何戶外區域或任何受陽光直射、風或雨或溫度低於零度等天氣條件限制之區域。
- 請確認電源插頭已完全插入插座中。
- 請勿在本電器上使用多個插座、電源板、延長線或雙頭接頭。
- 請勿改裝機器原裝電源插頭。如果插頭與電源插座不配，可請具有執照的電工安裝適當的插座。
- 本電器配有具備設備接地 / 接地導體（接地腳）和接地電源插頭的電源線。電源插頭必須插入適當插座，符合當地安裝法規和條例，並有設備 / 電源接地。
- 設備接地導線連接不當會導致觸電風險。如果您懷疑機器是否正確接地，可請合格的電工或維修人員進行檢查。
- 電器不得安裝在可鎖住的門、可滑動的門或背後有門鍊的後面，在此情形下，機門將無法完全打開。
- 固定好排水管，以避免有間隙。
- 在電源線損壞或是插座孔鬆脫的情況下，請勿使用電源線並聯絡授權的服務中心。

操作

- 爲了避免打破機門玻璃，關閉機門時請勿用力過猛。
- 請勿在控制面板上使用任何尖銳物體操作機器。
- 請勿嘗試拆開任何面板或拆卸機器。
- 請勿修理或更換機器的任何零件。除本使用手冊具體建議外，所有的修理與維修必須由合格維修人員執行。僅可使用授權的工廠零件。
- 機門打開時，請勿過度按壓機門。
- 請勿將寵物等動物放入機器中。
- 請勿在本機器中清洗地毯、墊子、鞋、寵物毯、填充玩具或任何除衣物或床單外的其他物品。
- 確保機器下方和周圍無棉絨、紙張、破布、化學品等易燃物。
- 請勿將機門一直打開。兒童可能會掛到門上或爬進機器中，導致損壞或受傷。

- 請勿放入、清洗或被易燃或易爆物（例如：蠟、除蠟劑、油、油漆、汽油、脫脂劑、乾洗溶劑、煤油、石油、去汙劑、松節油、植物油、食用油、丙酮、酒精等）清潔、清洗、浸泡或弄髒的物品。不當使用會引起火災或爆炸。
- 請勿在電器附近使用或存放易燃或燃燒物質（乙醚，苯，酒精，化學物，液化石油氣，可燃噴霧，殺蟲劑，空氣清新劑，化妝品等）。
- 切勿在機器運行時將手伸進機器中，務必等到滾筒完全停止才將手伸進機器中。
- 請勿在使用高溫洗程期間觸摸機門。
- 如出現電器漏水或淹水，請拔除電源插頭並聯絡 LG Electronics 客戶資訊服務中心。
- 關閉水龍頭，釋放水管和閥門壓力並在發生斷裂或破裂時，減少漏水。檢查進水水管應該每 5 年更換一次。
- 若家中有漏瓦斯（異丁烷、丙烷與天然氣等）現象，請勿接觸機器或電源插頭並立即讓該區域通風。
- 如果排水管或供水管在冬天凍結，僅可在解凍後使用。
- 保證清潔劑、柔軟精和漂白劑遠離兒童。
- 請勿用濕手接觸電源插頭或機器控制裝置。
- 請勿過度彎曲電線或在電線上放置重物。
- 在清洗過程中，避免接觸從機器中排出的水。
- 請確定排水正常運作。如果水未正常排出，可能會造成地板淹水。
- 氣溫高但水溫低時，可能出現冷凝現象，讓地板潮濕。
- 清除插頭接觸面上的灰塵或粉塵。

保養

- 在清潔機器之前，請斷開機器電源。將按鍵設定關閉或待機位置並不會將機器的電源斷開。
- 徹底清除插頭上的水分與灰塵後，將電源插頭安全地插入至插座中。
- 請勿在機器內外噴水進行清洗。
- 切勿透過拉扯電線來拔出機器插座。請務必緊緊抓住電源插頭將其從插座上直接拔出。
- 唯有 LGElectronics 服務中心的合格維修人員才能拆卸、維修或改裝本設備。如果您移動設備並安裝在不同的位置，請與 LG Electronics 客服中心聯絡。

處理

- 丟棄舊機器之前，請拔掉插頭。直接切斷機器後方的電源以防止誤用。
- 處理所有包裝材料（如塑膠袋與保麗龍）時應遠離兒童。包裝材料可能會導致窒息。
- 處理或丟棄電器前請先拆除機門，避免兒童或小動物困在裏面。

安裝

零件和規格

備註

· 為改善機器品質，外部特徵和技術參數可能會有所變更，恕不另行通知。

前視圖

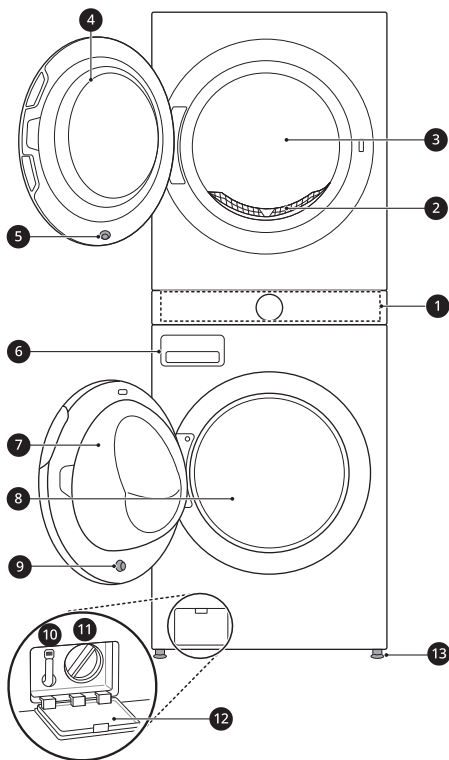

- ⑧ 洗衣機筒槽
- ⑨ 洗衣機機門磁鐵
- ⑩ 排水管
- ⑪ 排水泵過濾器
- ⑫ 排水泵過濾器蓋
- ⑬ 調整水平腳架

- ① 控制面板
- ② 棉絮過濾器
- ③ 乾衣機筒槽
- ④ 乾衣機機門
- ⑤ 乾衣機機門磁鐵
- ⑥ 洗滌劑分配器抽屜盒
- ⑦ 洗衣機機門

後視圖

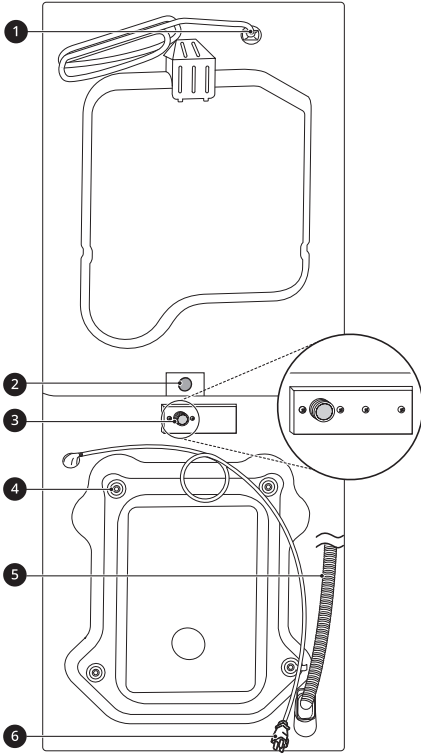

- ❶ 電源線 (乾衣機)
- ❷ 排水孔 (乾衣機)
- ❸ 冷水入口 (洗衣機)
- ❹ 運輸螺柱
- ❺ 排水管 (洗衣機)
- ❻ 電源線 (洗衣機)

附件

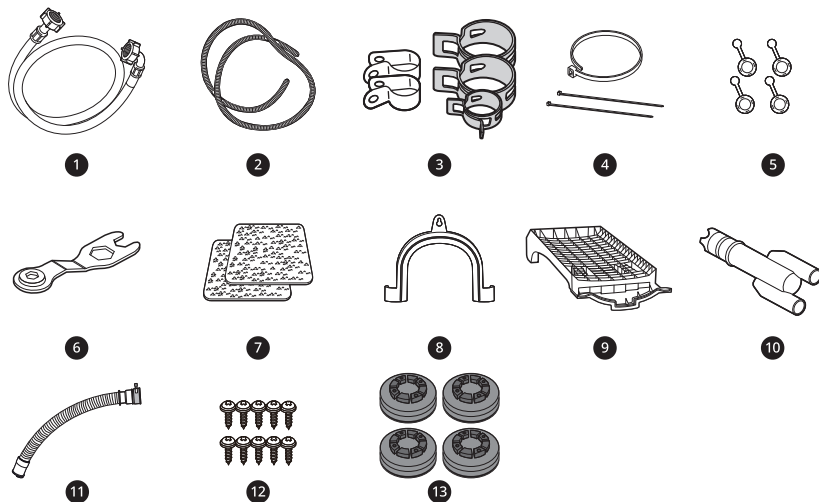

①	連接供水管 (洗衣機)	②	排水管 (乾衣機)	③	卡箍 (5 EA)
④	束帶 (3 EA)	⑤	運輸螺栓孔蓋	⑥	扳手
⑦	防滑片 (4 EA)	⑧	固定排水管的彎頭支架	⑨	層架
⑩	排水管接頭	⑪	短排水管	⑫	螺絲 (10 EA)
⑬	橡膠墊 (4 EA)				

備註

- 本說明書中的圖像可能與實際部件和配件有所不同，製造商可能出於產品改進目的而予以改變無須事先通知。

技術參數

型號	WD-S1916B / WD-S1916W
電源	110 V~, 60 Hz
尺寸 (寬 X 深 X 高)	700 mm X 770 mm X 1890 mm
產品重量	154 kg

12 安裝

型號	WD-S1916B / WD-S1916W
允許的進水壓	50 KPa ~ 800 KPa (0.5~8.0 kgf/cm ²)
容許環境	5 - 35 °C

安裝位置要求

安裝機器之前，請檢查以下資訊以確保機器應安裝在正確的位置。

安裝位置

- 必須將本電器安裝在堅固的地板上，以儘可能地減少脫水行程中的振動。最好是混泥土地板，比起木地板或鋪有地毯的地板，在脫水過程中更不易振動。
- 如果無法避免將電器放置在煤氣爐或煤爐附近，則必須在朝向炊具或爐子一側的兩個設備之間覆蓋鋁箔的絕緣材料 (850 X 600 mm)。
- 請確認機器安裝好後，即使發生故障亦便於工程師檢查機器。
- 安裝電器時，請使用隨附的運輸螺栓扳手調整所有四個機腳，以使電器穩定。

地板安裝

*1 最小安裝空間

為確保進水管、排水管及氣流有足夠的間隙，請在電器側面及後面保留間隙。並確認牆壁、門或地板的裝飾條所增加的間隙。

將電器放置在後方有水龍頭的位置。

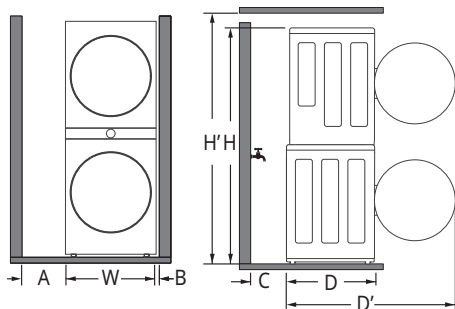

A	30 cm ^{*1}
W	70 cm
B	5 cm

C	20 cm
D	77 cm
D'	140 cm ^{*1}
H	189 cm
H'	200 cm

將電器放置在側面有水龍頭的位置。

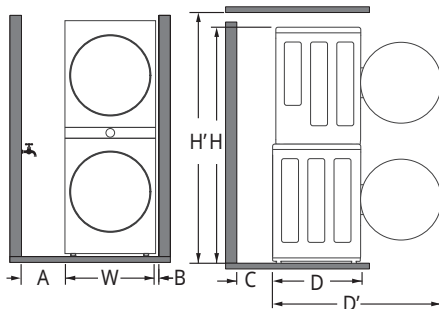

A	15 cm ^{*1}
W	70 cm
B	5 cm
C	10 cm
D	77 cm
D'	140 cm ^{*1}
H	189 cm
H'	200 cm

警告

- 本機器僅用於家用目的，不得在行動設備中應用。

備註

- 校正地面不平的情況時，切勿用木塊、硬紙板或類似材料墊在機器下方。

通風

凹處或櫃台下

確保機器周圍的空氣循環不受任何鋪蓋物、地毯等阻礙。

壁櫥

櫥櫃門必須有 2 個（百葉窗）開口，每一扇門最小面積為 387 公分²，置於門片上下保留 8 公分的位置。

周遭溫度

- 室內出現冰點溫度時，不要安裝電器。凍結的水管在壓力下可能裂開。在冰點溫度以下時，電子控制單元的可靠度可能下降。

備註

- 若在冬季交付電器，並且溫度低於冰點，在電器運轉前，先將電器放置於室溫下幾小時。
- 本電器在 23 °C 的室溫下效能最佳。

木地板（懸式地板）

在木地板上安裝電器時，請使用橡膠墊以減少過度的振動和不平衡。木地板或懸浮式地板可能導致過度振動以及不平衡、錯誤和故障。

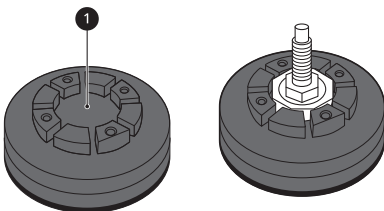

- 為了減少振動，我們建議在電器的每個調節腳下方，放置至少 20 mm 厚的橡膠墊 ①，用螺絲固定於至少兩個地板橫樑上。
- 如果可以，將機器，安裝在房間的一個角落中，這裡的地板更穩固。
- 安裝橡膠墊以減少振動。

▲ 注意

- 如果電器安裝在不穩定的地板（例如木質地板）上，則保固範圍不包含因安裝在不穩定的地板上而造成的任何損壞和費用。

備註

- 您可以從 LG 服務中心購買橡膠墊（零件編號 MJB65174401, MJB65174501）。

電源連接

- 請勿使用延長線或雙頭接頭。
- 使用後，務必拔掉機器插頭並關閉水源。
- 按照當前佈線規則將機器連接到接地插座上。
- 必須將機器放置好以便插上插頭。
- 電源插座必須位於電器兩側 1 公尺內。

▲ 警告

- 必須僅由合格人員修理電器。無經驗的維修人員可能導致受傷或嚴重故障。聯絡您當地的授權 LG 授權維修中心。
- 插頭必須插入適當的插座，該插座必須依照當地法規要求正確地安裝並接地／接地線。

打開機器包裝

警告

- 安裝本電器時，請採取充分的保護措施，例如佩戴防護手套。
- 移動或安裝電器需要二人以上。如果未遵循說明，可能導致受傷。
- 移動產品時，請將產品向背面傾斜，切勿以水平位置運輸產品。

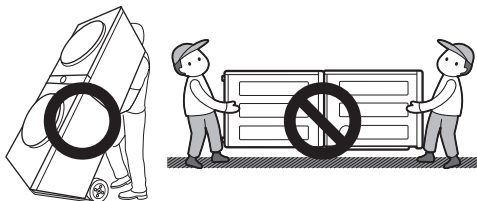

拿掉機器的保麗龍底座

* 此功能可能因型號而異。

移除紙箱和運輸包裝後，將電器從保麗龍基座上取下。

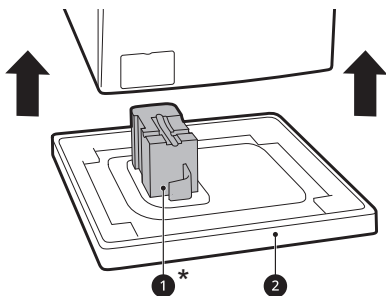

- 確保管狀支架 ①* 脫離基座未粘附在電器底部。
- 如果您必須放倒機器以拆除紙箱底板 ②，務必保護好機器側面並小心地將其側放倒。請勿從正面或背面放倒機器。

卸下運輸螺栓組件

為防止電器劇烈振動和損壞，請卸下運輸螺栓和固定夾。

- 1 從底部的兩個運輸螺栓 ① 開始，使用扳手（包括）以逆時針方向旋轉，完全鬆開所有運輸螺栓。

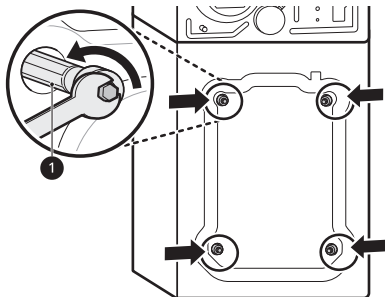

- 2 在拔出螺栓組件的過程中輕輕扭動以將其拆除。

- 3 安裝孔帽。

- 找到配件包中隨附或安裝在背部的孔帽 ②。

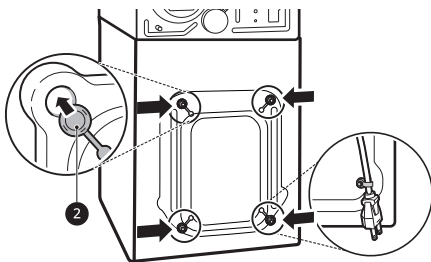

備註

- 保留運輸螺栓和固定夾，以備將來使用。
- 為了防止運輸過程中損壞電器：
 - 重新安裝運輸螺栓。
 - 將電源線固定在電器背面。

連接供水管

連接注意事項

- 水壓必須介於 **50 kPa** 和 **800 kPa** ($0.5 - 8.0 \text{ kgf/cm}^2$) 之間。如果水壓超過 **800 kPa**，則應安裝減壓裝置。
- 定期檢查供水管狀況並在需要時將其更換。

備註

- 請勿將供水管過度擰緊或使用機械裝置將其擰緊到進水閥上。
- 無需對供水管接頭進行迴流保護。

檢查橡膠密封圈

兩個橡膠密封件 ❶ 與供水管一同提供。其用於防止漏水。確保水龍頭接頭足夠緊固。

- 請勿使用機械裝置（比如多夾具）擰緊供水管。確保供水管的彎曲端連接到電器。

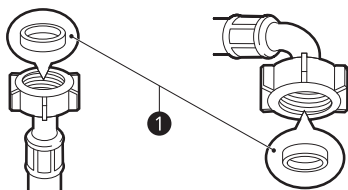

連接水管和水龍頭

連接螺紋式水管至帶螺紋的水龍頭

將供水管接頭擰入供水的水龍頭上。

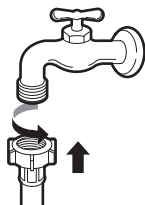

連接螺紋式水管至不帶螺紋的水龍頭

- 1 鬆開 4 個固定螺絲 ❶。

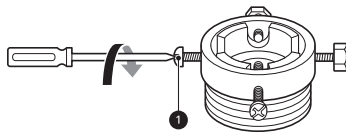

- 2 如果水龍頭過大與接頭不匹配，則拆下導板 ❷。

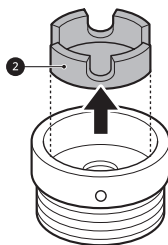

- 3 將接頭推入水龍頭末端，利用橡膠密封圈達到不水漏水的狀態。緊固四個固定螺絲。

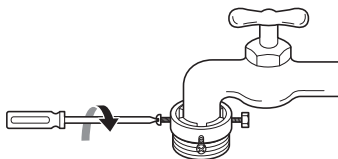

- 4 向上垂直推入供水管 ❸，使水管內的橡膠密封圈能夠完全貼合水龍頭，向右侧鎖緊。

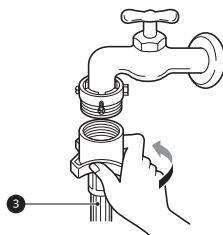

將一個快速接頭型水管連接至不帶螺紋的水龍頭

- 1 鬆開接頭固定環 ④ 並鬆開 4 個固定螺絲。

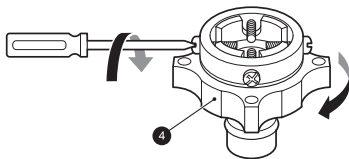

- 2 如果水龍頭過大與接頭不匹配，則拆下導板 ⑤。

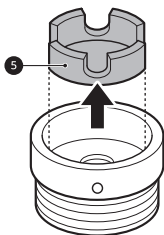

- 3 將接頭推入水龍頭末端，利用橡膠密封圈達到不漏水的狀態。緊固四個固定螺絲和接頭的固定環。

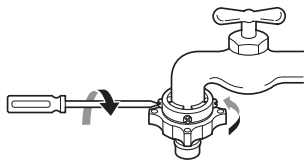

- 4 向下按壓接頭插銷板 ⑥，將供水管推入接頭，並鬆開接頭插銷板。確保接頭鎖緊到位。

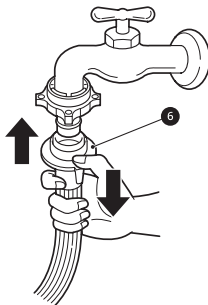

備註

- 供水管連接至龍頭後，開啟水龍頭，沖掉管內異物（灰塵，沙礫，鋸末等）。讓水流進槽內，並檢查水溫。

將水管連接至機器

- 1 將供水管擰到電器背面的進水閥上。

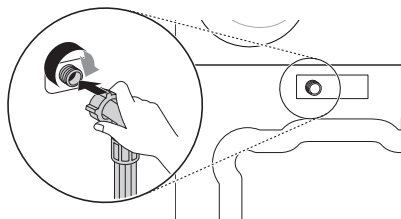

備註

- 對於有一個進水口的型號，請勿將水管連接到熱水管。僅連接到冷水管。
- 完成連接後，如果水管中有水洩漏，重複相同步驟。使用最常見的水龍頭供水。如果水龍頭是方形或過大，將水龍頭插入接頭之前拆下導板。
- 確保水管不應扭結或困住。

安裝排水管

連接排水管至乾衣機

- 1 拆除組裝在電器背面堆疊支架上的螺絲。

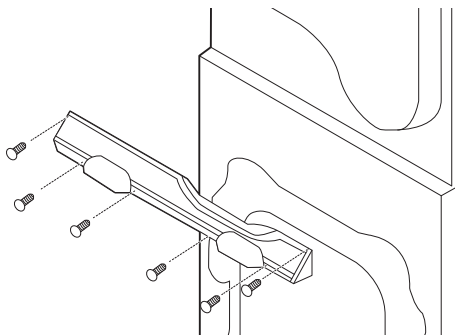

- 2 將水管夾插入乾衣機的排水管。

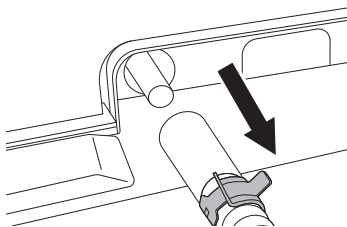

- 3 連接乾衣機的排水管並用水管夾固定。

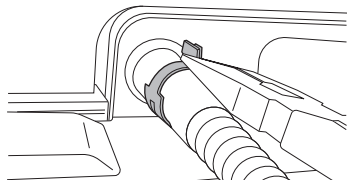

- 4 使用 5 顆螺絲將堆疊支架組裝到電器背面。

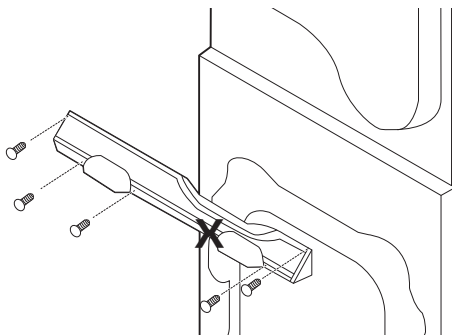

- 5 將乾衣機的排水管固定在堆疊支架上。

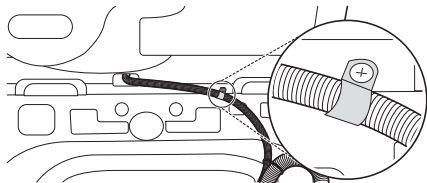

- 6 使用隨附的束帶 ① 將 2 條排水管固定到位。

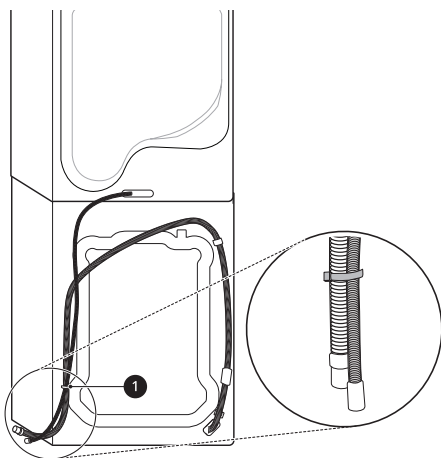

備註

- 不應將排水管放置在地板上方 100 公分以上的位置。機器中的水可能無法排放或排放緩慢。

- 正確固定排水管可防止漏水損壞地板。
- 如果排水管過長，不要用力將其塞進機器中。這會產生異音。

連接廢水水龍頭時，請在短排水管的末端使用卡箍 ③。

將水管連接到排水管接頭

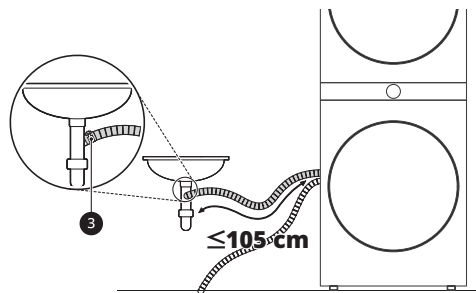

- 1 將隨附的卡箍滑動到洗衣機排水管的末端。
- 2 將洗衣機及乾衣機的排水管連接到排水管接頭。擰緊卡箍 ① 將洗衣機水管固定到位。

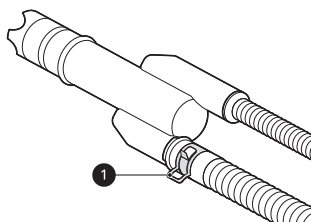

- 3 使用短排水管（隨附）上的卡箍 ② 將其連接到排水管接頭的底部開口。

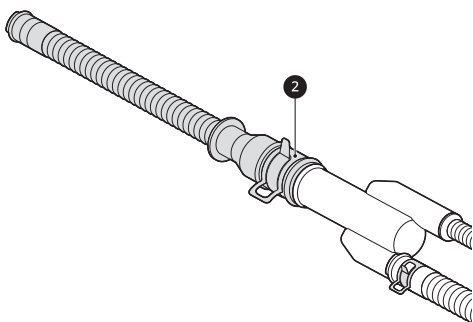

- 4 將短排水管穩固連接到地板溝槽或立管上。

⚠ 注意

- 調整水管線夾防止水管鬆動或洩漏。否則可能導致嚴重漏水。使用排水管接頭有助於避免虹吸現象、異味或不當排水。
- 確保排水管未扭折或夾緊，這可能是排水有問題或發出噪音的潛在問題。

備註

- 根據安裝環境，您可能必須購買單獨的排水管接頭。隨附的接頭適合標準洗衣筒的側面排水孔。

備註

- 視需要使用隨附的肘形支架。將排水管安裝到水槽中時，用細繩緊固。

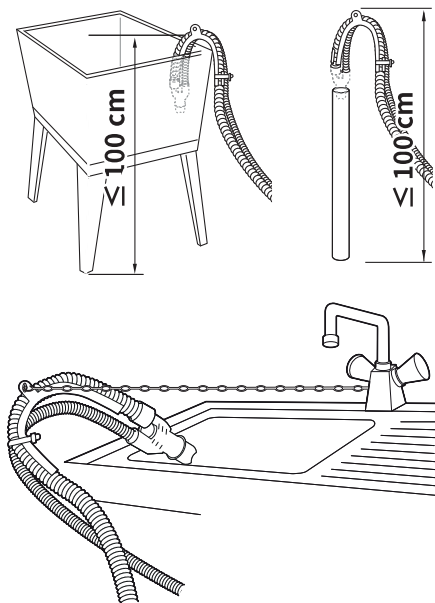
**調整和調平機腳**

安裝機器時，機器應對齊並保持完全水平。如果機器未正確對齊和保持水平，機器可能損壞或無法正常運行。

- 1 如果地板不平，根據要求轉動調平機腳。
 - 請勿在機腳下插入木塊等物體。
 - 確保四個機腳均平穩停放在地板上。

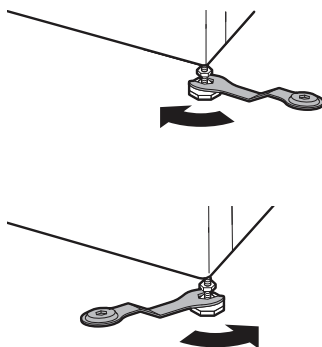
**備註**

- 請勿將洗衣機安裝在非 LG Electronics 專用的底座、支架或高架表面上。

調平機器**調平檢查**

按壓電器頂蓋的對角邊緣時，電器應無法上下移動（檢查兩組方向）。

- 按壓電器頂蓋對角時，如果電器會搖晃，請再次調整電器腳座。
- 確認安裝後的電器是否已完全水平。

備註

- 木地板或懸浮地板可能會導致過度振動與不平衡。可能需要考慮重新加固或支撐木地板，停止或減少過多的噪音和振動。

- 2 利用水平儀 ① 檢查並確保電器完全水平。
 -

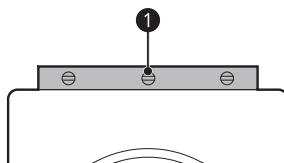

- 3 以逆時針方向旋轉到電器底部，用鎖緊螺母 ② 固定調平機腳。

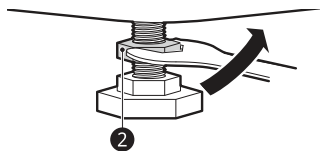

- 4 檢查機器底部的所有鎖緊螺母是否正確固定。

備註

- 適當放置和調平機器將確保操作時間長久、規律和可靠。
- 本電器必須 100% 水平放置，並牢固站立於硬質的平坦地板上。
- 機器中有負荷的情況下，機器對角不得如「盪鞦韆」般搖晃。
- 請勿將機器的機腳弄濕。未按此操作可能導致振動或噪音。

- 最有效的方法是將防滑板安裝在前腳下方。如果在前腳下方難以放置防滑板，則將其安裝在後腳下方。

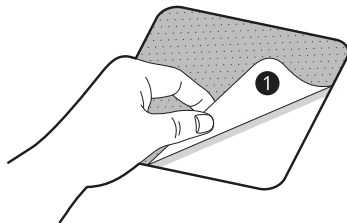

- 4 將機器放在防滑板上。

- 請勿將防滑板的膠面 ① 貼到機器的機腳上。

備註

- LG 家電服務中心提供額外的防滑板。

使用防滑板

此功能可能因型號而異。

如果您將機器安裝在光滑地面上，其可能會由於劇烈振動而移動。調平不當可能導致機器發生故障，發出噪音並振動。如果發生這種情況，在調平腳下安裝防滑板並調平。

- 1 清潔地面以安裝防滑板。
 - 使用乾抹布清除異物和水。如果仍然有水分，防滑板可能會滑動。
- 2 將機器放置在安裝區域後調節水平程度。
- 3 將防滑板的膠面 ① 放在地面上。

拆卸

拆卸洗衣機和乾衣機

洗衣機和乾衣機無法拆卸及並排安裝使用。
。如果需要拆卸電器才能移動或重新安裝，請遵循以下說明。

⚠ 警告

- 保護手和手臂免受鋒利邊緣傷害。為降低人身傷害的風險，請遵循所有業界推薦的安全程序，包括使用長袖手套和護目鏡。

備註

- 不正確拆卸／組裝或安裝產品而導致任何損壞不在產品保固範圍內。

1 確保拔下電器插頭。

2 擰鬆組裝在電器背面堆疊支架上的螺絲。

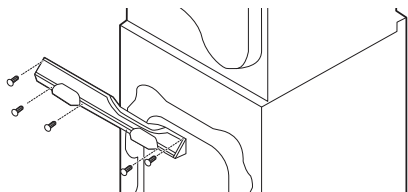

3 推開電器前面控制面板左右兩側的蓋子。
。擰鬆蓋子下的螺絲。

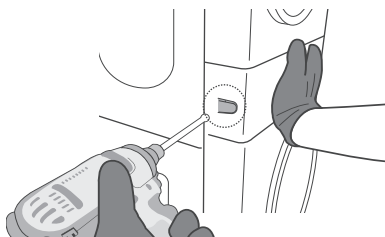

4 向前拉控制面板以將其卸下。

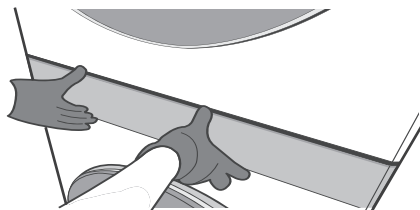

5 從洗衣機 ① 及乾衣機 ② 中斷配線到控制面板。

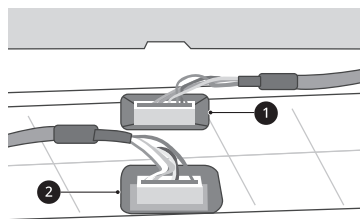

⚠ 注意

- 觸摸 PCB 或接線之前，請務必先接地。釋放靜電可能導致產品故障。

備註

- 將線束塞到側面以避免夾住。

6 從左右四顆螺絲的頂部擰鬆第二個螺絲。

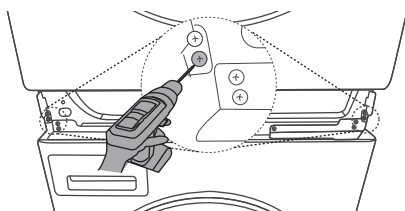

7 抬起乾衣機並將其與洗衣機分離。

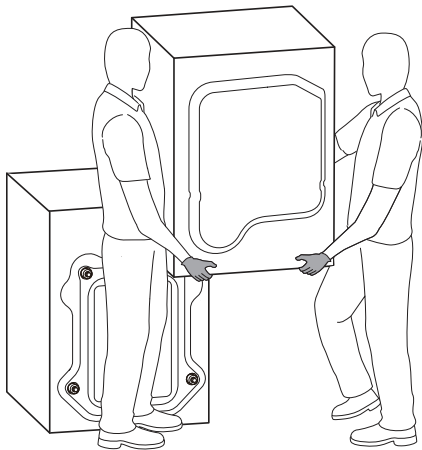

⚠ 警告

- 保護您的手和手臂免受洗衣機頂部面板框架暴露的鋒利邊緣傷害。
- 為避免拉傷，請 2 個人以上抬起乾衣機。

備註

- 組裝電器時，請按相反順序進行。

洗衣機操作方式

操作概述

使用洗衣機

首次清洗前，選取 **標準** 洗滌程式並添加半量的洗滌劑。允許電器在無衣物的情況下啟動。這可清除滾筒在生產製造過程中留下的殘渣和水。

1 根據需要，按面料類型、髒汙程度、顏色和負載尺寸對衣物進行分類。

2 打開機門，將衣物放入電器。

▲ 注意

· 關門之前，請確保所有衣物和物品都在洗衣槽內，不要懸垂在橡膠門封上，以免關門時夾住。否則會損壞門封和衣物。

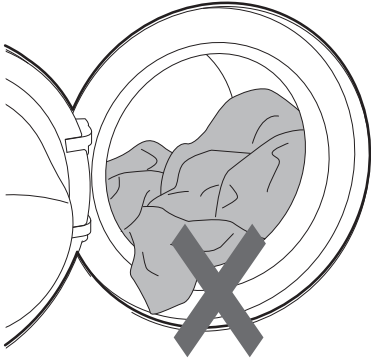

3 關上機門。

▲ 注意

· 清除彈性門封墊圈上的物品，避免損壞衣物和門封。

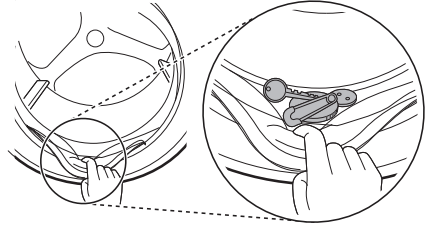

4 添加清潔用品或洗滌劑和柔軟精。

· 將適量洗滌劑添加到洗滌劑抽屜盒中。如果需要，將漂白劑或衣物柔軟精添加到抽屜盒的適當區域。

5 按下 **電源** 按鈕可以開啟電器。

6 選擇所需行程。

· 重複按下程式按鈕或將行程轉換開關轉動到所需行程。
· 現在選擇洗衣溫度和脫水速度。注意衣物上的織物洗滌標籤。

7 開始行程。

· 按下 **啟動 / 暫停** 按鈕開始行程。電器將在無水狀態下短暫搖動以測量負荷重量。如果在一定時間內未按下 **啟動 / 暫停** 按鈕，電器將關閉，且所有設定將消失。

8 行程結束。

· 洗衣行程結束時，將響起旋律。請立即從電器內取出衣物，以減少起皺。

準備清洗衣物

分類衣物

- 為獲得最佳洗滌效果，請根據處理標籤對衣物進行分類，說明織物類型和洗滌溫度。根據面料類型調整旋轉速度或強度。
- 髒污程度（重，正常，輕）：根據髒污程度分開衣服。如果可能的話，不要用輕微污染的物品清洗嚴重污染的物品。
- 顏色（白色，淺色，深色）：分別從白色或淺色中洗去深色或染色的衣服。將染色的衣服與輕便的衣服混合會導致染料轉移或變淺的衣服褪色。
- 棉絮（易產生棉絮衣物，易吸附棉絮衣物）：請把易產生棉絮的衣物分開洗滌，這類衣物混洗的話容易起毛球和掉大量棉絮。

檢查衣服上的洗滌標籤

洗滌標籤標誌可能標有衣服的織物成份以及洗滌方法。

洗滌標籤標誌

標誌	洗衣 / 織物類型
	<ul style="list-style-type: none"> 標準機洗 棉質衣物、混紡織物
	<ul style="list-style-type: none"> 人造纖維 合成纖維、混紡織物
	<ul style="list-style-type: none"> 特殊精緻衣物洗滌 精緻衣物
	<ul style="list-style-type: none"> 僅手洗 羊毛、絲綢
	<ul style="list-style-type: none"> 不可水洗

備註

- 標誌下方的破折號為您提供有關織物類型和最大機械應力允許值的資訊。

裝入衣物之前檢查衣物

- 將大小衣物一起放入洗衣機中。先放入大件衣物。
- 大件衣物的重量不應超過總清洗負荷的一半。請勿清洗一件衣物。這會導致負荷不平衡。添加一件或兩件類似衣物。
- 檢查所有口袋，確保口袋是空的。釘子、髮夾、火柴、鋼筆、硬幣和鑰匙等物品會損壞您的機器和衣物。

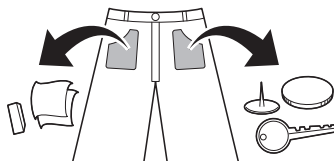

- 在洗衣網中清洗精緻衣物（長襪、鋼圈胸罩）。
- 拉上拉鏈、掛鉤和帶狀物，確保這些衣物不會刮破其他衣物。
- 透過在汙漬上擦拭少量洗滌劑溶解水對汙垢和汙漬進行預處理，以幫助清除汙垢。

添加洗滌劑和衣物柔軟精

洗滌劑用量

- 應按照洗滌劑製造商的說明使用洗滌劑，並根據類型、顏色、織物髒汙程度和水洗溫度進行選取。僅使用適用於滾筒（前開式）洗衣機的洗滌劑。
- 如果產生的泡沫過多，則減少洗滌劑用量。
- 如果使用的洗滌劑過多，會出現大量泡沫，使得洗滌效果減弱或加重馬達負荷。

- 如果您想使用液體洗滌劑，請遵循洗滌劑製造商的指導。
- 如果您即刻啟動洗衣行程，則可以將液體洗滌劑直接倒入主洗滌劑抽屜盒中。
- 如果已選取或**預洗**選項，則不要使用液體洗滌劑，因為液體會立即分配，並且可能在抽屜盒或洗滌槽中變硬。
- 可能需要根據水溫、水硬度、負荷大小和髒汙程度調整洗滌劑用量。為獲得最佳效果，避免加入過量洗滌劑，否則可能導致起泡過多。
- 添加洗滌劑和選擇水溫之前請參見衣物標籤。
- 僅為相應類型的衣物使用合適的洗滌劑：
 - 液體洗滌劑通常設計用於特殊應用，例如用於有顏色的織物、羊毛、精緻衣物或深色衣物。
 - 粉狀洗滌劑適用於所有類型的織物。
 - 為使白色和淺色衣物獲得更好洗滌效果，請使用含有漂白劑的粉狀洗滌劑。
 - 在洗衣行程開始之前將抽屜盒中的洗滌劑沖刷下來。

備註

- 請勿讓洗滌劑變乾。這樣做可能導致堵塞，洗滌效果差或產生異味。
- 滿載：按照製造商的建議
- 部分負荷：1/2 標準量。
- 最小衣物量：滿載的 1/3 。

使用分配器

加入洗滌劑至分配器：

- 1 打開分配器抽屜盒。

- 2 添加洗滌劑和柔軟劑至適當的槽中。

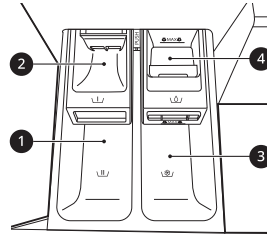

- 1 主洗滌劑槽
- 2 預洗滌劑槽
- 3 液體衣物柔軟精槽
- 4 液體漂白劑槽

- 3 開始行程之前，請輕輕闔上洗滌劑分配器抽屜盒。

- 用力闔上抽屜可能導致洗滌劑在行程中提前溢出到另一槽中或進入滾筒。
- 闔上時請注意不要讓抽屜卡住手。
- 行程結束時，通常會有少量的水殘留在分配器槽中。

衣物柔軟精槽

該槽可容納液體衣物柔軟精，在最終洗滌行程中自動分配。可以使用粉狀或液體衣物柔軟精。

- 倒入衣物柔軟精至最大填充線。倒入過多衣物柔軟精超過最大填充線，可能會導致過早分配，弄髒衣物。

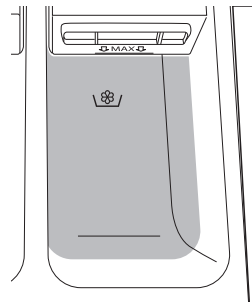

備註

- 不要將衣物柔軟精直接倒在洗滌滾筒的衣物上，否則會導致難以去除衣物上的深色污漬。
 - 請勿將衣物柔軟精留在分配器抽屜盒中超過 1 天。衣物柔軟精可能會變硬。如果柔軟劑太稠，可能會留在分配器中。如果稠度太高，應稀釋柔軟劑，以使其易於流動。
 - 注水過程中請勿打開抽屜盒。
 - 不應使用溶劑（苯等）。
-

添加軟水劑

可以使用除垢劑等的軟水劑來減少在具有水硬度高的區域中使用的洗滌劑。

- 首先加入洗滌劑，然後加入軟水劑。按照包裝上指定的量分配。

添加片狀洗滌劑

洗滌時也可以使用片狀洗滌劑。

- 1 裝入衣物之前，打開門將片狀洗滌劑放入滾筒中。
- 2 將衣物放入滾筒中並關閉機門。

備註

- 不要將片狀洗滌劑放入分配器。
-

控制面板及程式表

控制面板功能

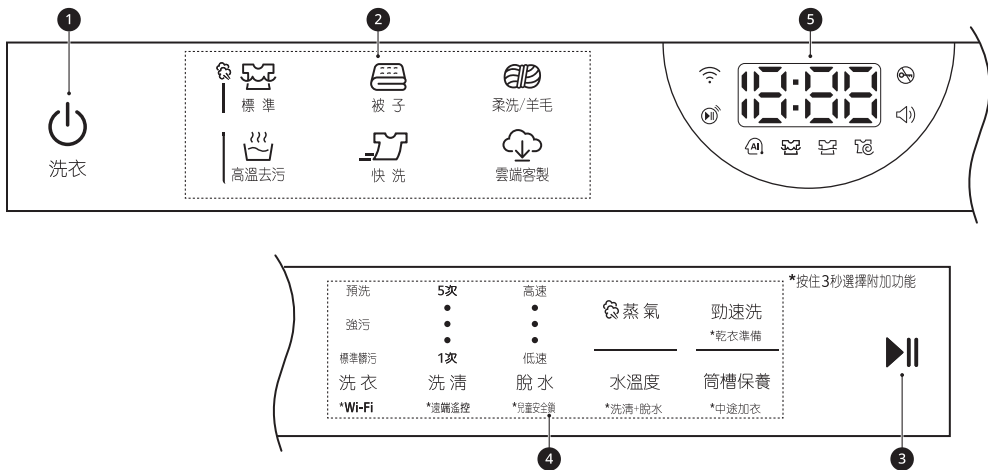

說明	
❶	電源 開 / 關 按鈕 <ul style="list-style-type: none"> · 按下此按鈕，啟動洗衣機。
❷	程序 按鈕 <ul style="list-style-type: none"> · 程式是否可用是根據衣物類型。 · 燈光會亮起，指明選取的程式。
❸	啟動 / 暫停 按鈕 <ul style="list-style-type: none"> · 此按鈕用於啟動洗滌程式或暫停洗滌程式。 · 如果需要暫停洗衣程式，按下此按鈕。
❹	自訂洗滌行程 按鈕 / 額外的選項和功能 <ul style="list-style-type: none"> · 使用這些按鈕為所選行程選擇所需的選項。並非每個行程都提供所有選項。 · 要使用額外功能，請按住相應的按鈕 3 分鐘。相應的標誌會在顯示器中亮起。 <p>遠端啟動</p> <p>透過 LG ThinQ 應用程式，您可以利用智慧型手機遠端控制電器。</p> <ul style="list-style-type: none"> · 如需使用此功能，請參閱智慧功能。 <p>Wi-Fi</p> <p>按住 洗衣 按鈕 3 秒啟動電器連線至 LG ThinQ 應用程式。</p>

說明	
5	時間狀態顯示器 <ul style="list-style-type: none"> 顯示器將顯示設定、預計的剩餘時間、選項和狀態資訊。啟動機器後，顯示器上的預設設定將亮起。 當自動感測到衣物重量時，控制面板上的顯示器會閃爍。

時間狀態顯示器

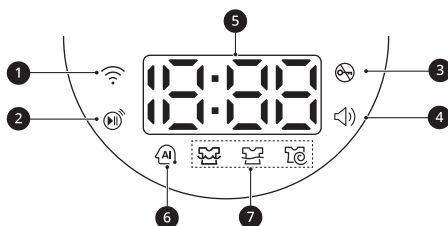

說明	
1	當電器連接至家用 Wi-Fi 網路時，此 亮起。
2	啟用遠端啟動功能時， 亮起。
3	洗衣行程開始且門已鎖定時， 亮起。
4	提示音開啟時， 亮起。只能透過 LG ThinQ 應用程式開啟或關閉提示音。
5	估計剩餘時間 <ul style="list-style-type: none"> 選擇洗滌行程後，將顯示出該行程的預設時間。該時間可透過選項變更。 如果顯示器出現 ---，在衣物感應檢測出衣物量後將會顯示時間。此為正常現象。 顯示器的時間僅是估計值。該時間基於正常運行條件。幾個外部因素（衣物重量、室溫、進水溫度等）會影響實際時間。
6	AI DD <ul style="list-style-type: none"> AI DD 在完成衣物感測後提供適當的滾筒旋轉動作。 當選擇運行 標準 行程時，會啟用 。
7	行程狀態指示器 <ul style="list-style-type: none"> 運行洗滌行程時，作用階段的 LED 會閃爍，而其餘階段的 LED 將保持點亮。完成一個階段後，LED 將會熄滅。如果行程暫停，作用階段的 LED 將停止閃爍。

洗滌程式

標準	40 °C (微溫 至 60 °C)	最大衣物量：額定
說明	結合各種滾筒動作來清洗普通髒污的衣物。 · 按下 啟動 / 暫停 按鈕而不選擇行程將以 標準 行程為使用預設設定立即開始。	
被子	微溫 (微溫 至 40 °C)	最大衣物量：4 公斤 (1 薄被)
說明	洗滌床罩、枕頭套、沙發罩等大型物品。	
柔洗 / 羊毛	微溫 (微溫 至 40 °C)	最大衣物量 4 公斤
說明	可用於手洗和機洗的精緻衣物，例如：羊毛、內衣、連衣裙等。	
高溫去污	95 °C	最大衣物量 3 公斤
說明	高溫洗滌。	
快洗	40 °C (微溫 至 40 °C)	最大衣物量 1 公斤
說明	以較短時間洗滌少量輕微髒污的衣物。	
雲端客製	-	-
說明	此行程允許您使用智慧型手機將新的特殊洗滌行程下載到洗衣機。預設行程為 冷水洗衣 。	

備註

- 為所選的洗滌行程選擇合適的水溫。洗滌時請務必遵守衣物製造商的洗滌標籤或說明，以免損壞衣服。
- 為所需程式選擇合適的洗滌溫度和轉速。
- 實際水溫可能與顯示的行程溫度不同。
- 推薦使用中性洗滌劑。

額外選項

程式	勁速洗	蒸氣
標準	● ^{*1}	●
被子	●	
柔洗 / 羊毛		
高溫去污	●	●
快洗	● ^{*1}	

*1 此選項自動包含於行程中。

備註

- 此表中的每個洗滌行程都可以選擇 **中途加衣** 選項。

額外的選項和功能

自訂洗滌行程

每個行程都有自動選擇的預設設定。您也可以使用這些按鈕來自訂這些設定。

洗衣

重複按下 **洗衣** 按鈕，直到選定想要的功能。

- **預洗**：洗滌嚴重髒污的衣物
- **強污**：洗滌一般和嚴重髒污的衣物
- **標準髒污**：洗滌一般髒污的衣物

備註

- 可選選項將因所選行程而異。

洗清

按下 **洗清** 按鈕可選擇洗清次數。建議對洗滌劑過敏的人使用此功能。

脫水

重複按下脫水按鈕可選擇脫水強度。

按下 **脫水** 按鈕選取脫水速度。

水溫度

此按鈕選擇所選行程的洗滌溫度。

按下 **水溫度** 按鈕，直到所需的設定亮起。

- 選取適合您所清洗衣物類型的水溫。遵循服裝洗滌標籤以獲得最佳效果。

請依照以下步驟自訂洗滌行程：

- 1 準備衣物並裝入滾筒。
- 2 按下 **電源** 按鈕。
- 3 加入洗滌劑。
- 4 選取洗滌行程。

- 5 如有需要，自訂洗滌行程（**洗衣**、**洗清**、**脫水** 及 **水溫度**）。

- 6 按下 **啟動 / 暫停** 按鈕。

僅使用脫水功能

- 1 準備衣物並裝入滾筒。
- 2 按下 **電源** 按鈕。
 - 不要選擇洗滌行程、不要加入洗滌劑。
- 3 按下 **脫水** 按鈕。
- 4 按下 **啟動 / 暫停** 按鈕。

備註

- 如選擇洗滌程式，則無法僅選擇脫水。如果發生這種情況，請按兩次 **電源** 按鈕關閉機器然後重新開啟。

使用特殊選項

您可以利用以下特殊選項來自訂行程：

蒸氣

加入此選項有助於提供更好的清潔效果。

勁速洗

加入此選項可減少行程時間，但可提供類似的洗滌結果。

請依照以下步驟使用特殊選項。

- 1 按下 **電源** 按鈕。
- 2 選取洗滌行程。
- 3 依照需要更改洗滌選項（**水溫度**，**洗清** 或 **脫水**）。

4 按下 **蒸氣** 或 **勁速洗** 按鈕。

5 按下 **啟動 / 暫停** 按鈕。

乾衣準備

設定此功能可使乾衣機在完成洗滌行程後自動運行。

請依照以下步驟使用特殊選項。

1 按下洗衣機 **電源** 按鈕。

2 選取洗滌行程。

3 依照需要更改洗滌行程 (**水溫度**、**洗清** 或 **脫水**)。

4 按下洗衣機 **勁速洗** 按鈕 3 秒鐘。

5 按下洗衣機 **啟動 / 暫停** 按鈕。

- 旋轉乾衣機時，將顯示配對的烘乾行程和選項。

- 感測到負載重量後，乾衣機顯示幕顯示估計剩餘烘乾時間，大約 1 分鐘。

執行 **乾衣準備** 時，乾衣機顯示幕顯示 **PrE**。

6 完成洗滌行程後，將物品放入乾衣機並關上機門。

7 按下乾衣機 **啟動 / 暫停** 按鈕。

- 乾衣機乾衣機顯示幕顯示估計烘乾時間。

備註

- 在以下情況下，將無法啟用 **乾衣準備** 功能：

- 如果完成洗滌行程完成後 15 分鐘內沒有啟動乾衣機
- 如果拔下乾衣機電源

- 如果使用遙控功能

- 如果設定 **乾衣準備** 功能的情形下關閉洗衣機或乾衣機

- 設定該選項後，只有 **電源** 按鈕能使用並鎖定機門。完成洗滌行程後，打開乾衣機的門。

使用基本選項

您可以利用以下基本選項來自訂行程：

洗清 + 脫水

它可以與常規行程分開清洗和脫水衣物量。這有助於防止新污漬凝結在織物上。

1 按下 **電源** 按鈕。

2 選取洗滌行程。

3 視需要，按住 **水溫度** 按鈕 3 秒鐘。

- 按 **脫水** 按鈕可以變更脫水速度。

4 按下 **啟動 / 暫停** 按鈕。

中途加衣

您可使用此選項在洗滌行程啟動後添加或移除衣物。

1 按下 **電源** 按鈕。

2 選取洗滌行程。

3 按下 **啟動 / 暫停** 按鈕。

4 視需要，按住 **筒槽保養** 按鈕 3 秒鐘。

5 解鎖後打開門，添加或移除必要的衣物。

6 關閉機門並按下 **啟動 / 暫停** 按鈕。

備註

- 出於安全原因，機門在滾筒內水位或溫度較高時應保持鎖定。不可在此期間添加衣物。
-

設定

兒童安全鎖

透過此選項停用按鍵。此功能可防止兒童變更行程或運行本電器。

備註

- 設定此功能後，除**電源**按鈕外，所有按鈕都將鎖住。
 - 按鍵鎖住後，在洗衣過程中，[L 和剩餘時間會交替出現在顯示器上，同時啟用此功能。
 - 關閉電源不會重設此功能。您在使用任何其他功能之前必須解除此功能。
-

鎖上控制面板

- 1 開啟電源。
- 2 按住 **脫水** 按鈕 3 秒鐘以啟用此功能。
 - 響起蜂鳴聲，且顯示屏上將出現 [L。

解鎖控制面板

- 1 開啟電源。
- 2 按住 **脫水** 按鈕 3 秒鐘以停用此功能。

乾衣機操作方式

操作概述

使用乾衣機

第一次使用時，請以空筒狀態，選用標準行程讓電器暖機 5 分鐘。前幾次使用，完成行程時，可打開機門，使筒槽內的異味消散。

請注意避免讓兒童爬進滾桶內。

1 確保棉絮濾網乾淨。

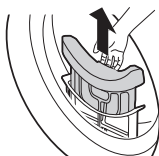

- 打開門，確保棉絮濾網清潔。當濾網充滿棉絮時，乾衣時間可能延長。

2 衣物請先分類好之後再投入滾筒中。

- 將衣物推入滾筒內側，使衣物遠離機門密封膠條。當衣物卡在機門和密封膠條之間時可能在乾衣時受損。
- 衣服應按材質類型和乾衣程度分類。
- 所有衣服放入滾筒前，應綁好並固定衣繩和皮帶。

3 按下 **電源** 按鈕可以開啟電器。

- 依照型號不同，**電源** 按鈕可能會亮起，代表電器已可乾衣。

4 轉動行程選擇鈕選擇乾衣行程。

- 若您在未選擇任何行程的情況下按下 **啟動 / 暫停** 按鈕，機器將執行 **標準** 行程。請參閱行程表的詳細資訊。

5 按下 **啟動 / 暫停** 按鈕以啟動烘乾行程。

備註

- 電器將自動用水清洗衣物在乾衣過程中凝結在冷凝器表面的棉絮。
- 清潔冷凝器的頻率可能因衣物的尺寸及初始濕度而異。

6 乾衣行程結束後，打開機門並取出衣物。

▲ 注意

- 小心！滾筒內部可能還很燙。

7 按下 **電源** 鍵可以關閉電器。

8 清潔棉絮濾網。

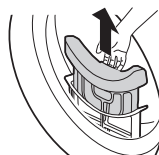

9 為了協助減少產生氣味，使用後請打開或半開機門，讓內部換氣通風。

▲ 警告

- 基於安全因素，請勿讓兒童或動物進入機器內，以免造成損壞或傷害。

備註

- 滾筒乾衣行程的最後一個程序並不會加熱（冷卻行程），以確保行程結束後，衣物停留之處的溫度不會使衣物受損。
- 在溫度高的室內或小房間中，不僅會延長乾衣時間，也會增加耗電量。

準備洗衣

備註

- 請勿在電器中放入過量衣物，以獲得最佳的乾衣效果並有效使用能源。

裝入衣物之前檢查衣物

▲ 注意

- 檢查衣服是否卡在筒槽機門之間，否則烘乾時可能會損壞衣服。
- 遵守行程表中有關乾衣行程的最大乾衣量，獲得最佳乾衣效果。過載會使乾衣效果變差，並產生過多的皺褶。
- 請勿將未脫水的衣物放入乾衣，以免增加乾衣時間與能耗。放入衣物前，請確保衣物已徹底脫水。
- 不同材質的衣物混和烘乾，會延長乾衣時間，並使顯示面板上的時間倒數暫停，直到實際剩餘時間與顯示面板時間相符後，顯示面板的時間才會繼續倒數。
- 請確保衣物口袋內沒有任何物品。指甲、髮夾、火柴、筆、硬幣和鑰匙等物品可能會損壞您的電器和衣服。
- 取下皮帶並拉上拉鍊、鉤子和衣繩，確保這些物品不會鉤住其他衣服。

分類衣物

衣物通常有衣物洗滌標籤，請根據衣物洗滌標籤之指示進行乾衣。

將衣物依照大小與類型分類，然後根據衣物洗滌標籤上的符號進行乾衣。

精緻衣物

- 請先確認並遵照衣物上的洗滌標籤指示處理。毛織品可能在行程執行過程中無法完全烘乾，故請勿重複烘乾。將毛織品拉回原來形狀再平放晾乾。

編織和針織布料

- 依據織物的品質，某些編織或針織的布料可能會縮水。

不可整燙和合成材料

- 請勿讓烘乾的衣物長時間存放在筒槽，機器停止時立即取出不可整燙的衣物，以減少摺痕。

嬰兒衣物和睡衣

- 使用前務必查看衣物洗滌標籤

橡膠和塑膠

- 請勿烘乾任何由橡膠或塑膠製成或含有它們的物品，例如：
 - 圍裙、圍兜、椅套
 - 窗簾和桌布
 - 浴室防滑墊









玻璃纖維

- 請勿在本產品中烘乾玻璃纖維製品。乾衣機中殘留的玻璃纖維可能在之後的乾衣行程中沾黏在衣物上。

檢查織物護理標籤

衣物洗滌標籤上的符號說明衣服的織物成分以及烘乾要求。

標誌	說明
<input type="checkbox"/>	烘乾
<input type="checkbox"/>	滾筒烘乾
<input type="checkbox"/>	免燙／抗皺
<input type="checkbox"/>	溫和／低溫
<input checked="" type="checkbox"/>	不可滾筒烘乾

標誌	說明
	不可烘乾
	高溫
	中溫
	低溫
	冷風風乾
	吊掛風乾
	滴乾
	鋪平晾乾
	陰涼處晾乾

控制面板及程式表

控制面板功能

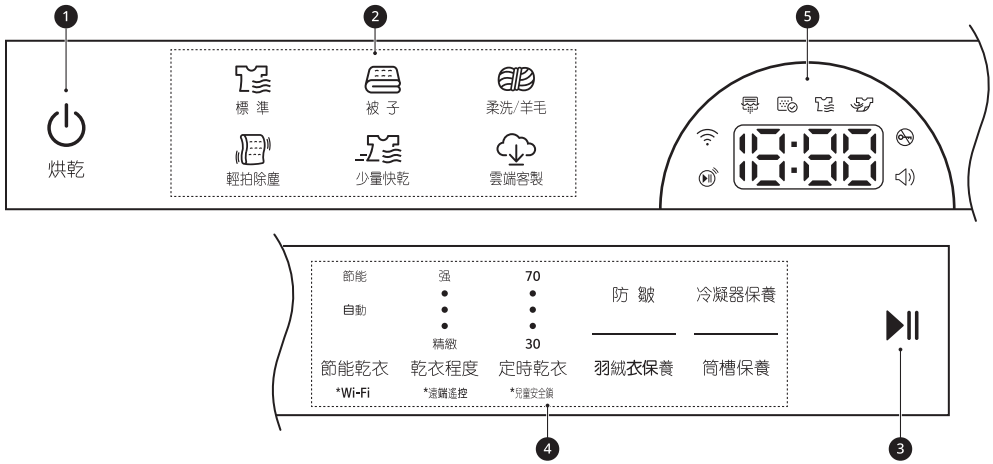





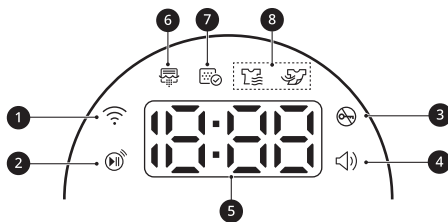

說明	
❶	<p>電源 開 / 關 按鈕</p> <ul style="list-style-type: none"> · 按下按鈕以開啟電器。再次按下按鈕以關閉電器。 · 在行程運行過程中按下 電源 按鈕將取消該行程，並且所有負載設定都將遺失。
❷	<p>程序 按鈕</p> <ul style="list-style-type: none"> · 根據衣物類型選擇適用行程。 · 燈光會亮起，指明選取的程式。
❸	<p>啟動 / 暫停 按鈕</p> <ul style="list-style-type: none"> · 啟動 / 暫停 按鈕可以用來啟動或暫停烘乾行程。 · 在暫停時，出於安全理由，電源會在一定時間後自動斷電。

說明	
④	<p>其他行程鈕 / 額外的選項和功能</p> <ul style="list-style-type: none"> · 使用這些按鈕為所選行程選擇所需的選項。並非每個行程都提供所有選項。 · 要使用額外功能，請按住相應的按鈕 3 秒鐘。相應的標誌會在顯示器中亮起。 <p>遠端啟動</p> <ul style="list-style-type: none"> · 透過 LG ThinQ 應用程式，您可以利用智慧型手機遠端控制電器。 · 如需使用遠端啟動功能，請參閱智慧功能。 <p>Wi-Fi</p> <ul style="list-style-type: none"> · 按住 節能乾衣 按鈕 3 秒啟動電器連線至 LG ThinQ 應用程式。
⑤	<p>時間狀態顯示器</p> <ul style="list-style-type: none"> · 顯示器將顯示設定、預計的剩餘時間、選項和狀態資訊。啟動機器後，顯示器上的預設設定將亮起。

時間狀態顯示器



說明	
①	當電器連接至家用 Wi-Fi 網路時，此  亮起。
②	啟用遠端啟動功能時，  亮起。
③	洗衣行程開始且門已鎖定時，  亮起。
④	提示音開啟時，  亮起。只能透過 LG ThinQ 應用程式開啟或關閉該功能。
⑤	<p>剩餘時間顯示</p> <ul style="list-style-type: none"> · 選擇乾衣行程後，顯示所選行程的乾衣時間。當行程設定其他選項時，將改變此時間。 · 診斷電器問題時，將出現錯誤訊息。

	說明
⑥	<p>當冷凝器已清洗或運行解凍模式時， 亮起或閃爍。</p> <ul style="list-style-type: none"> · 每 30 次烘乾週期運行冷凝器清潔一次。 <p>備註</p> <ul style="list-style-type: none"> · 清洗冷凝器時，烘乾時間將比平時更長。 · 如果烘乾衣物較少，則冷凝器將無法清洗，因為在烘乾週期中積聚的水不足以清洗冷凝器。
⑦	<p>棉絮濾網需要清潔或未放入時  亮起。</p> <ul style="list-style-type: none"> · 清潔通知：每次按下 電源 鍵時，會出現這個圖示。 · 錯誤通知：若未放入棉絮濾網，會出現這個圖示，且電器不會運轉。
⑧	<p>行程狀態指示器</p> <ul style="list-style-type: none"> · 電器烘乾過程中  亮起。 · 電器冷卻過程中  亮起。

烘乾行程指南

程式	標準	最大乾衣量	額定
乾衣程度 · 說明	強 · 適用於厚重及拼接衣物		
	一般 + · 需要比 一般 更強力烘乾的面料		
	一般 · 適用於不需整燙的衣物		
	精緻衣物 · 需要減少縮水及產生靜電的面料		
	精緻 · 適用於需要整燙的衣物		

程式	被子	最大乾衣量	4 kg (1 件羽絨被)
衣物類型	床上用品、床單		

程式	被子	最大乾衣量	4 kg (1 件羽絨被)
說明	適用於大件物品		

程式	柔洗 / 羊毛	最大乾衣量	1 kg
衣物類型	Wool (柔洗 / 羊毛)		
說明	適用於滾筒乾衣的針織衣物		

程式	輕拍除塵	最大乾衣量	3 kg
衣物類型	毯子和棉被		
說明	以氣流吹落寢具上的灰		

程式	少量快乾	最大乾衣量	1.5 kg
衣物類型	少於 3 件的輕便小衣物		
說明	適用於少量的聚酰胺、聚甲基丙烯酸甲酯和聚酯纖維衣物		

程式	雲端客製	-	-
說明	此行程允許您使用智慧型手機下載新的特殊烘乾行程到電器。預設行程為 運動衣物 。		

額外選項

程式	節能乾衣
標準	節能
	自動 ^{*1}
被子	自動 ^{*1}
柔洗 / 羊毛	自動 ^{*1}
輕拍除塵	-
少量快乾	自動 ^{*1}

42 乾衣機操作方式

*1 此選項自動包含於行程中。

備註

- 僅 **標準** 行程可選擇烘乾度。
 - 每個烘乾行程都可以選擇 **防皺** 選項。
 - 如果選擇其他行程，則估計剩餘時間將改變。
-

額外的選項和功能

自訂烘乾行程

每個行程都有自動選擇的預設設定。您也可以使用這些按鈕來自訂這些設定。

節能乾衣

反覆按下 **節能乾衣** 按鈕以提供節能選項。

- **節能**：節電選項。
- **自動**：預設的乾衣選項。

備註

- 可選選項將因所選行程而異。

乾衣程度

選擇乾衣行程的乾衣程度。

定時乾衣

使用此選項可以 10 分鐘為增量，從 30 分鐘到 70 分鐘手動選擇乾燥時間。用於少量衣物或為減少皺紋。

備註

- 烘乾後衣服可能仍然潮濕，具體取決於衣服的材質類型。在這種情況下，使用此選項可以更徹底地乾燥衣服。

請按照以下步驟自訂烘乾程序：

- 1 準備衣物並裝入滾筒。
- 2 按下 **電源** 按鈕。
- 3 選取烘乾程式。
- 4 視需要自訂烘乾程序 (**節能乾衣**、**乾衣程度** 及 **定時乾衣**)。
- 5 按住 **啟動 / 暫停** 按鈕。

使用特殊選項

您可以利用以下特殊選項來自訂行程：

防皺

選擇此選項後，在選定行程後或直到機門打開前，負載將定時滾動最多 **6 個小時**。當您無法立即從乾衣機中取出物品時，這有助於物品防皺。

- 啟動烘乾行程前按下 **防皺** 按鈕。

備註

- 設定此選項後顯示幕上會出現帶虛線的矩形和 End 直到功能結束。
- 設定此選項，在烘乾行程結束後，僅 **電源** 按鈕可作用。
- 執行烘乾行程時，請先暫停行程以設定選項。
- 取出衣服前，請務必先關閉電器。

請依照以下步驟使用特殊選項。

- 1 按下 **電源** 按鈕。
- 2 選取烘乾程式。
- 3 選擇 **防皺** 選項。
- 4 按住 **啟動 / 暫停** 按鈕。

特殊行程

羽絨衣保養

此行程針對類似羽絨服的季節衣物，恢復衣物蓬鬆，而無需清洗。

層架乾衣

此行程是針對需要平放（不適合使用滾筒）烘乾的衣物（包含毛衣、精緻衣物）所設計。

44 乾衣機操作方式

若要使用此行程，需將層架放入電器內。
在乾衣前，丟棄層架的包裝材料。

備註

- 部分型號未附帶所有可用的配件，若您的型號未配備，則可能需要先購買層架。請聯絡 LG Electronics 客戶資訊中心，或造訪 LG 網站 <http://www.lg.com> 購買。

- 1 打開機門。
- 2 將層架掛勾插入滾筒中間。



- 3 將層架架在棉絮濾網上，然後往下壓直到層架裝妥為止。



- 4 將衣物放在層架上方。衣物之間應保留空間，以利空氣流通。
 - 層架固定不會移動，但滾筒仍然會轉動。



- 5 關上機門。
- 6 打開電源並按下 **定時乾衣** 按鈕調整烘乾時間。
- 7 按住 **啟動 / 暫停** 按鈕。

備註

- 檢查棉絮濾網並清理層架乾衣時沈積在過濾網中的所有綿絮。

設定

兒童安全鎖

透過此選項停用按鍵。此功能可防止兒童變更行程或運行本電器。

備註

- 設定此功能後，除**電源**按鈕外，所有按鈕都將鎖住。
- 按鍵鎖住後，在洗衣過程中，[L 和剩餘時間會交替出現在顯示器上，同時啟用此功能。
- 關閉電源不會重設此功能。您在使用任何其他功能之前必須解除此功能。

鎖上控制面板

- 1 開啟電源。
- 2 按住 **定時乾衣** 按鈕 3 秒鐘以啟用此功能。
 - 響起蜂鳴聲，且顯示屏上將出現 [L

解鎖控制面板

- 1 開啟電源。
- 2 按住 **定時乾衣** 按鈕 3 秒鐘以停用此功能。

智慧功能

使用 LG ThinQ 應用程式

該 **LG ThinQ** 應用程式讓您使用智慧型手機與電器通訊。

LG ThinQ 應用程式功能

透過智慧型手機使用便利的智慧功能與設備通訊。

遠端啟動

讓您可以從 **LG ThinQ** 應用程式遠端控制電器。

下載行程

下載電器上基本洗衣行程中未包含的新洗衣行程和特殊洗衣行程。

成功註冊的電器可以下載特定於電器的多種專業洗衣行程。

當電器下載洗衣行程完成後，電器將保留下載的洗衣行程，直到下載新的洗衣行程。

備註

- 一次只能在電器上儲存一個下載的行程。

雲端週期

雲端週期包括多項從 **LG ThinQ** 應用程式開始的週期。但是，關閉電源後，雲端週期將從電器中刪除。

智慧配對

此功能自動選擇烘乾週期以匹配洗滌週期。

- 此功能非預設。只能透過 **LG ThinQ** 應用程式開啟或關閉此功能。
- 洗滌週期結束後 3 小時，您將無法使用**智慧配對**功能。

筒槽保養（洗衣機）

此功能顯示運行 **筒槽保養** 行程之前剩餘的行程數。

能源監測

使用此功能檢查最近使用的行程與每月平均值的能耗。

Smart Diagnosis

此功能提供有用的資訊，可根據使用模式來診斷並解決設備問題。

設定

可設定本電器和應用程式中的各種選項。

推播警報

當行程完成或本電器發生故障時，可選擇在手機上接收推播通知。即使在 **LG ThinQ** 應用程式關閉時依然能觸發這類的通知。

備註

- 如變更無線路由器、網際網路服務供應商或密碼，請從 **LG ThinQ** 應用程式刪除已註冊的機器並再次註冊。
- 應用程式可能會因電器改進而有所改變，恕不另行通知使用者。
- 功能視機型而不同。

使用 LG ThinQ 應用程式前

- 1 檢查機器和無線路由器（Wi-Fi 分享器）間的距離。
 - 如果電器與無線路由器之間的距離太遠，訊號強度會變弱，註冊可能需耗費很長的時間，或是可能安裝失敗。

2 關閉智慧型手機上的**行動資料**或**行動數據**。

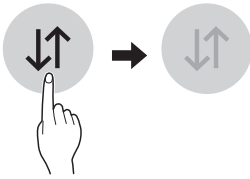

3 將智慧型手機連接至無線路由器。

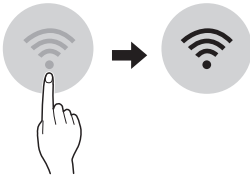

備註

- 若要驗證 Wi-Fi 連線，請查看控制面板上的  圖示是否亮起。
- 機器僅支援 2.4 GHz Wi-Fi 網路。要檢查網路頻率，聯絡您的網際網路服務供應商或參考您的無線路由器手冊。
- **LG ThinQ** 並不對任何網路連線問題或任何由網路造成的故障、失常或錯誤負責。
- 如果設備連線 Wi-Fi 時發生問題，有可能是離路由器太遠。請購買 Wi-Fi 中繼器（訊號範圍延伸器）以改善 Wi-Fi 訊號強度。
- Wi-Fi 連線可能因家用網路環境而無法連線或連線中斷。
- 視網際網路服務供應商而定，網路連線可能無法正常運作。
- 周圍的無線環境會造成無線網路服務執行緩慢。
- 本電器可能因為無線訊號傳輸問題而無法註冊。請拔掉電器插頭並等待一分鐘左右再試一次。
- 如果已啟用無線路由器上的防火牆，請停用防火牆或新增例外。
- 無線網路名稱 (SSID) 應為英文字母和數字的組合。（請勿使用特殊字元）

- 智慧型手機使用者介面 (UI) 可能因行動作業系統 (OS) 和製造商而異。
- 如果路由器的安全協定設定為 **WEP**，就可能無法設定網路。請改為其他的安全協定（建議使用 **WPA2**）後再註冊產品一次。

安裝 LG ThinQ 應用程式

透過智慧型手機從 Google Play 商店或 Apple App 商店搜尋 **LG ThinQ** 應用程式。依照指示下載與安裝應用程式。

遠端操作電器

遠端啟動

透過智慧手機遠端控制電器。您還可以監視行程，了解行程的剩餘時間。

使用此功能

- 1 將衣物放在滾筒裡。
- 2 按下 **電源** 按鈕。
- 3 按住**遠端遙控**按鈕 3 秒鐘以啟用遠端控制功能。
- 4 透過智慧型手機上的 **LG ThinQ** 應用程式啟動行程。

備註

- 啟用此功能後，您可以從 **LG ThinQ** 智慧型手機應用程式啟動行程。如果行程未啟動，電器會等待啟動行程，直到從應用程式遠端關閉或此功能停用。
- 如果門已經開啟，則無法遠端啟動行程。

手動停用此功能

啟用此功能後，按住**遠端遙控**按鈕 3 秒。

預約

設定此功能允許電器自動啟動並在指定的時間後完成。

使用此功能

- 1 將衣物放在滾筒裡。
- 2 按下 **電源** 按鈕。
- 3 執行 **LG ThinQ** 應用程式並選擇產品。
 - 洗滌請選擇洗衣機。
 - 烘乾請選擇乾衣機。
- 4 選取洗滌或烘乾行程。
- 5 輕觸**預約**並設定預約時間。
- 6 透過智慧型手機上的 **LG ThinQ** 應用程式啟動行程。

備註

- 預約時間是程式結束的時間，而不是開始時間。實際運行時間可能會因水溫、洗衣量和其他因素有所不同。
- 避免在此功能使用液體洗滌劑。

無線區域網路模組規則

NCC 警語

取得審驗證明之低功率射頻器材，非經核准，公司，商號或使用者均不得擅自變更頻率，加大功率或變更原設計之特性及功能。

低功率射頻器材之使用不得影響航空安全及干擾合法通信；經發現有干擾現象時，應

立即停用，並改善至無干擾時方得繼續使用。

前述合法通信，指依電信管理法規定作業之無線電通信。低功率射頻器材須忍受合法通信或工業，科學及醫療用電波輻射性電機設備之干擾。

開放原始碼軟體注意事項

若要依 GPL、LGPL、MPL 及其他開放原始碼授權取得對應的原始碼，請造訪 <http://opensource.lge.com>。

除了開放原始碼外，所有提及的授權條款、免責聲明和版權通知均可供下載。

LG 電子還將通過 CD-ROM 向您提供開源代碼，該項收費包透過電子郵件 opensource@lge.com 要求進行此類配送（例如媒體、運輸和處理）的費用。提供此服務的期限為本產品最後出貨日起三年。此服務可提供給收到此資訊的任何人。

Smart Diagnosis

使用此功能有助於診斷和解決您的電器問題。

備註

- 有關並非由 LGE 疏忽所造成的原因，該服務可能因外在因素而無法作業，例如（但不限於）Wi-Fi 無法使用、Wi-Fi 連線中斷、本地應用程式商店政策或應用程式無法使用。
- 該功能可能會在沒有預先通知的情況下變更，且可能視您的所在地而所有不同。

使用 LG ThinQ 診斷問題

如果您配備 Wi-Fi 的電器發生問題，可使用 **LG ThinQ** 應用程式將故障排除資料傳輸到智慧型手機。

- 啟動 **LG ThinQ** 應用程式並在選單中選擇 **Smart Diagnosis** 功能。按照 **LG ThinQ** 應用程式中提供的說明操作。

使用聽覺診斷來診斷問題

按照以下指示使用聽覺診斷方法。

- 啟動 **LG ThinQ** 應用程式並選擇功能表中的 **Smart Diagnosis** 功能。按照 **LG ThinQ** 應用程式中所提供的聽覺診斷指示。

- 1** 按下 **電源** 按鈕可以開啟電器。
 - 請勿按下任何按鈕。
- 2** 將手機的聽筒放在電器前面。
 - 洗衣機：將手機放在 **啟動 / 暫停** 按鈕右側。
 - 乾衣機：將手機放在 **電源** 按鈕左側。
- 3** 按住 **蒸氣**（洗衣機） / **防皺**（乾衣機）按鈕 3 秒鐘或直到發出提示音。將智慧型手機聽筒放置在電器上，直到資料傳輸完成。
 - 將手機保持定位不動，直到資料傳輸結束。資料傳輸的剩餘時間會顯示出來。
- 4** 資料傳輸完成後，診斷結果將顯示於應用程式中。

備註

- 為獲得最佳效果，請勿在傳輸語音過程中移動智慧型手機。
-

保養

警告

- 清潔機器之前，請拔掉插頭，以避免觸電危險。如果未遵循此警告，可能導致嚴重傷害、火災、觸電或死亡。
- 切勿使用刺激性化學物質、研磨型清潔劑或溶劑清潔機器。它們可能損壞拋光面。

洗衣機

清潔的內容

行程結束後，務必儘快取出洗衣機中的衣物。潮濕衣物留在洗衣機內可能導致起皺、染色和散發氣味。

- 洗衣行程完成後，擦拭機門和機門密封圈以清除水分。
- 將機門稍稍打開，風乾筒槽。
- 用乾布擦拭機器以清除水分。

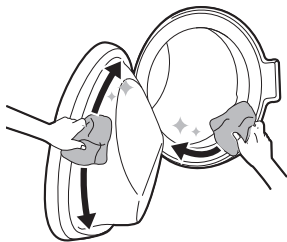

警告

- 只有家中有人監督孩子時，才能讓門打開以便風乾洗衣機內部。

清潔外側

妥善保養您的機器可延長使用壽命。

外側

- 立即擦除溢出物。
- 用濕布擦拭，然後用乾布再次擦拭，以確保外殼接縫或縫隙中沒有水分。
- 請勿用鋒利物體按壓表面或顯示屏。

機門

- 用濕布清洗外側和內測，然後用軟布擦乾。

警告

- 請勿嘗試拆開任何面板或拆卸機器。請勿以任何尖銳物體觸碰控制面板來操作機器。

筒槽保養

這是一項特殊功能，可透過浸泡、洗滌、洗滌和脫水協助清潔滾筒內部。

每月執行一次此功能（或視需要更頻繁執行），以減少洗滌劑和柔軟劑及其他殘留物的積聚。

- 如果滾筒內部有難聞的氣味或發霉，則除定期提示的間隔外，**每 3 週執行一次**此功能。

備註

- 當出現 ECL 提醒訊息時，建議您使用本功能。

- 1 從機器中取出任何衣物或物品並關閉機門。
- 2 打開分配器抽屜盒，在主洗衣槽中加入除垢劑。
 - 可以將片狀洗滌劑直接放入滾筒，取代洗滌劑。
- 3 慢慢關閉洗滌劑抽屜盒。
- 4 打開電源，然後按 **筒槽保養** 按鈕。
- 5 按下 **啟動 / 暫停** 按鈕以啟動。
- 6 保持門打開以完全乾燥洗衣機內部。
 - 如果洗衣機內部沒有完全乾燥，則可能會導致難聞的氣味或發霉。

⚠ 警告

- 只有家中有人監督孩子時，才能讓門打開以便風乾洗衣機內部。

清潔供水管過濾器

進水濾心收集電器供水可能存在的石灰或任何沉積物。每六個月左右清潔一次進水濾心，如果水非常硬或含有水垢痕跡，則應更頻繁地清潔。

- 如果要將電器放置一段時間（例如：假期），尤其是在緊鄰處沒有地漏（水溝）的情況下，請關閉連接至電器的供水水龍頭。
- 如果水未進入洗滌劑抽氣盒，顯示面板將出現錯誤訊息 **IE**。

- 1 關閉電源和水龍頭並鬆開供水管。

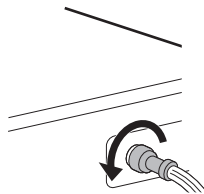

- 2 用小鉗子取下進口水口過濾器，然後用中號刷毛清潔過濾器。

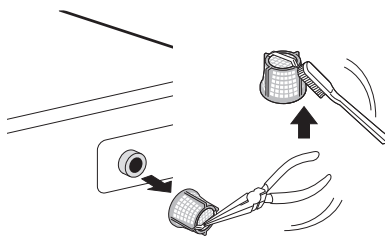

清潔排水泵過濾器並進行緊急疏水

排水過濾器會收集衣物中可能意外留下的線和小物體。確保每六個月清潔一次過濾器，確保電器運轉順暢。

在清潔排水泵過濾器之前，用水冷卻過濾器。在緊急情況下打開機門或執行緊急疏水。

- 1 拔下電器插頭。
- 2 打開罩蓋並拔出排水管。

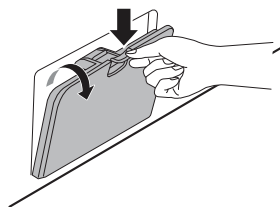

- 3 首先從排水管上卸下排水塞 ①，然後排水。然後慢慢擰下排水泵濾網 ② 排出剩

餘的水，然後繼續清除濾網中的所有碎屑或物體。

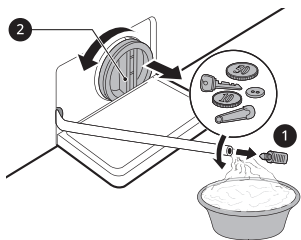

4 清潔排水泵濾網後，請小心地重新插入濾網，並順時針擰回排水蓋，以避免滑牙和洩漏。將塞子重新塞回排水管，然後將其放進排水管支架。

5 關閉罩蓋。

▲ 注意

- 排水時請小心，水可能較熱。
- 每月運行一次（依據需要增加次數）滾筒清潔程式，以清除多餘的洗滌劑和其他殘渣。

清潔洗滌劑抽屜盒

洗滌劑和衣物柔順劑可能會在分配器抽屜盒中積聚。液體洗滌劑可能殘留在分配器抽屜下方，並且不能完全分配。拆除抽屜盒和嵌入物，**每月檢查一次或兩次**有無洗滌劑積聚。

1 將抽屜盒向外筆直拉出，直到拉不動為止，以拆除洗滌劑分配器抽屜盒。

· 用力按下鬆開按鈕，輕輕向外拉動抽屜盒。

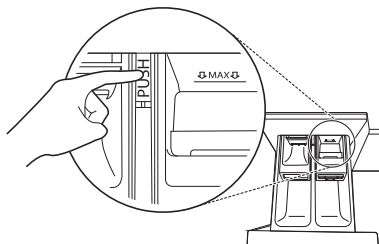

2 去除積聚的洗滌劑和柔軟精。

· 用溫水沖洗抽屜盒及其組件，以清除積聚的洗衣用品。僅用水清潔抽屜盒。
· 用軟布或毛巾擦乾抽屜盒及其組件。

3 若要清潔抽屜盒開口，使用布或小型非金屬刷清潔凹槽。

· 清除凹槽上側和下側的所有殘渣。

4 用軟布或毛巾擦除凹槽的水分。

5 將抽屜盒的組件重新組裝到適當的洗衣槽並插入抽屜盒。

乾衣機

⚠ 警告

- 清潔機器時，請拔掉插頭。不拔插頭可能導致觸電。

清潔棉絮過濾器

⚠ 注意

- 請參考以下說明，以正確的方式清潔棉絮濾網。否則，可能無法正確清潔堆積在熱交換器上的棉絮。

備註

- 在拉出棉絮濾網之前，請從電器上取出所有衣物。
- 清潔棉絮濾網後，將其插入定位。如果電器中沒有棉絮濾網，則無法操作電器。

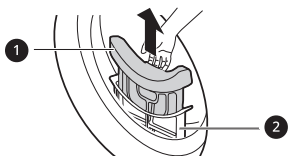

① 內層濾網

- 使用前後，請務必清潔內層濾網。

② 外層濾網

- 乾衣 10 次後或當棉絮堆積在外層濾網中時，清潔外層濾網。
- 棉絮堆積時發出聲響同時  燈亮起。

清潔內層濾網。

- 從外層濾網中拉出內層濾網，然後打開內層濾網。

- 沿箭頭方向展開並打開濾網。



- 首先清潔大團棉絮，然後使用真空吸塵器清潔殘留的棉絮，或在水流下清洗。

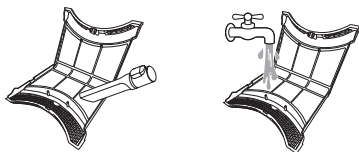

- 如果濾網潮濕，請完全烘乾濾網。否則電器可能會產生異味。

- 完全烘乾內層濾網後，從濾網中心向下推以關閉。

- 確保內層濾網的左側與右側正確閉合。

- 將內層濾網插入外層濾網。

清潔外層濾網。

- 清除濾網入口周圍的灰塵或棉絮。

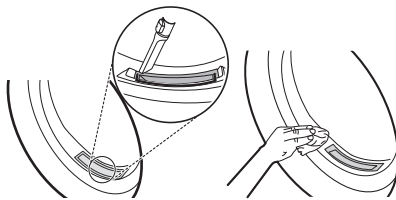

⚠ 注意

- 當棉絮掉入濾網入口時，可能會導致乾衣效能下降並延長乾衣時間。

- 拉出外層濾網。

- 3 拆下內層濾網。
- 4 握住外層濾網上方邊緣，沿箭頭方向展開並打開濾網。
- 5 使用真空吸塵器清潔殘留的棉絮，或在水流下清洗。

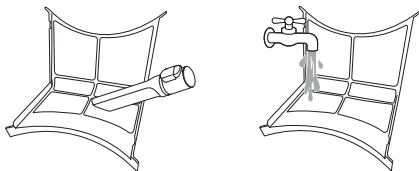

- 如果濾網潮濕，請完全烘乾濾網。否則電器可能會產生異味。

- 6 閉合，然後重新插入兩個棉絮濾網。

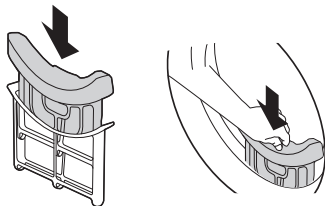

⚠ 注意

- 當棉絮濾網不在正確位置時，請勿裝入或取出任何衣物。衣物可能掉入濾網入口，並可能導致電器故障。

擦拭溼度感測器

此設備在運轉時感測衣物的溼度，為避免影響感應，應定期清潔以清理感測器表面積聚的灰塵及污垢。

擦拭滾筒內的感測器。

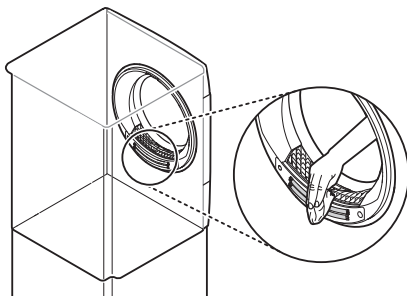

⚠ 注意

- 請勿以粗糙的物品擦拭溼度感測器。一律以乾的纖維海綿清潔感測器。

使用滾筒保養功能

隨著時間和使用頻率的增加，若未正確保養，電器可能產生異味，連帶影響烘乾的衣物。定期利用此清潔功能有助於避免電器產生難聞的氣味。

⚠ 注意

- 從電器中取出所有衣物。

- 1 啟動機器。
- 2 按下 **筒槽保養** 按鈕。
- 3 按住 **啟動 / 暫停** 按鈕。
 - 此功能持續約 3 個小時。
- 4 打開乾衣機的門，提供足夠的空氣流經電器，排出任何殘留的異味。

⚠ 警告

- 基於安全因素，請勿讓兒童或動物進入機器內，以免造成損壞或傷害。

使用冷凝器清潔功能

電器會在操作過程中使用衣物的冷凝水自動清洗累積在冷凝器表面的棉絨。但是，如果想要更頻繁地清潔冷凝器，則可以手動清潔。

⚠ 注意

- 從電器中取出所有衣物。

- 1 打開乾衣機的門，取出內外濾網。

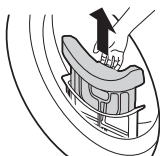

- 2 將 1 公升清水緩慢倒入入口。
 - 請勿快速倒水，否則水會濺出來。
 - 如果倒入水量超過建議水量 1.5 公升，可能造成水溢出。

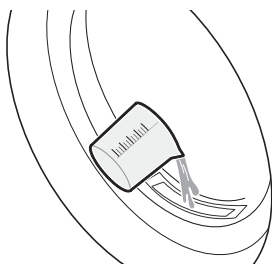

- 3 重新插入內層濾網和外層濾網，然後關閉乾衣機的門。

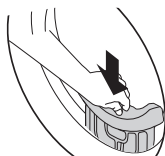

- 4 啟動機器。

- 5 按下 **冷凝器保養** 按鈕。

- 6 按下 **啟動 / 暫停** 按鈕以啟動清潔冷凝器。
 - 冷凝器清潔時間持續 1 小時。

- 7 打開乾衣機的門，為電器提供足夠的流通空氣，以便在清潔結束後徹底乾燥筒槽。

⚠ 警告

- 基於安全因素，請勿讓兒童或動物進入機器內，以免造成損壞或傷害。

解凍電器內部

執行解凍模式

- 1 開啟電器。同時按住 **筒槽保養** 和 **防皺** 按鈕 3 秒鐘。

備註

- 當啟動解凍模式時，僅能操作 **電源** 及 **啟動 / 暫停** 按鈕。
- 不允許手動更改解凍時間。
- 若要停用解凍模式，請關閉電器。

- 2 按下 **啟動 / 暫停** 按鈕開始解凍模式。
 - 實際解凍時間根據安裝環境而定，例如安裝的位置與電器的環境溫度。

- 3 依照正常程序烘乾衣物。

手動解凍電器內部

- 1 打開乾衣機的門，取出內外濾網。
- 2 將 1 公升 60°C 的熱水倒入棉絮濾網插槽，然後重新放入兩個棉絮濾網。

⚠ 注意

- 如果倒入水量超過建議水量 1.5 公升，可能造成水溢出。
- 將超過 60°C 的熱水倒入將導致電器故障或燒毀。

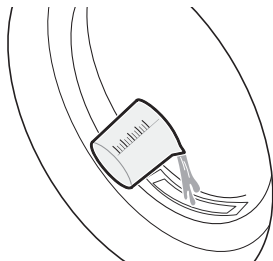

- 3 打開電器並運行 **標準** 行程約 30 秒。然後等待大約 30 分鐘。
- 4 再次運行 **標準** 行程。在電器操作後 10 分鐘內檢查是否出現 OE 訊息。
 - 出現 OE 訊息，請繼續步驟 2 並重複程序。
 - 完成解凍後，顯示幕將不顯示任何訊息。
- 5 依照正常程序烘乾衣物。

故障排除

機器的操作可能導致錯誤和故障。下表包含可能原因和解決錯誤訊息或故障的說明。建議您仔細閱讀下表，以節省致電 LG 家電服務中心所耗費的時間和費用。

洗衣機

故障資訊

症狀	可能的原因和解決方案
IE 進水錯誤	該位置的供水不足。水不進入機器或進入速度緩慢。 · 檢查室內的其他水龍頭。
	供水水龍頭沒有完全打開。水不進入機器或進入速度緩慢。 · 完全打開水龍頭。
	供水管扭折。 · 拉直軟管或重新安裝供水管。
	供水管過濾器堵塞。 · 關閉水龍頭，拆下連接洗衣機的軟管，檢查並清潔入口閥過濾器。
UE 失衡錯誤	該機器具有檢測和糾正機器失衡的系統。 · 衣物在程式結束時可能太濕，重新安排衣物，以便正常脫水。關閉機門並按下 啟動 / 暫停 按鈕。電器可能需要一段時間才開始脫水。脫水之前必須鎖定機門。
	負荷過少。如果所洗衣物中有個別較重的衣物（例如：浴室防滑墊、浴衣等），該系統可能停止旋轉，甚至完全中斷脫水行程。 · 添加 1 件或 2 件類似或較小的衣物幫助平衡負荷。關上機門並按下 啟動 / 暫停 按鈕。電器可能需要一段時間才開始脫水。脫水之前必須鎖定機門。
QE 出水錯誤	排水軟管扭結或堵塞。機器中的水不能排出或排出緩慢。 · 清潔並拉直排水管。
	排水管過濾器堵塞。 · 檢查並清潔排水過濾器。

症狀	可能的原因和解決方案
dE 1/dE2 機門錯誤	<p>機門已打開。</p> <ul style="list-style-type: none"> 關門並確定門下沒有異物，導致門無法完全關閉。 <p>門磁出現故障。</p> <ul style="list-style-type: none"> 關上機門。請致電 LG 服務中心。您可在保固卡中找到您當地的 LG 服務中心電話號碼。
EE 按鍵錯誤	<p>這是一個按鍵錯誤。</p> <ul style="list-style-type: none"> 拔掉電源插頭並聯絡客服人員。
LE 馬達鎖定錯誤	<p>馬達超載。</p> <ul style="list-style-type: none"> 讓機器等待 30 分鐘，直到馬達冷卻，然後重新啟動程式。
FE 溢出錯誤	<p>水閥可能出現故障，導致水溢出。</p> <ul style="list-style-type: none"> 關閉水龍頭。拔下電源插頭。致電服務中心。
PE 壓力感測器錯誤	<p>水位感測器出現故障。</p> <ul style="list-style-type: none"> 關閉水龍頭。拔下電源插頭。致電服務中心。
JS 振動感測器錯誤	<p>振動感測器出現故障。</p> <ul style="list-style-type: none"> 呼叫維修服務。
FF 結冰故障	<p>供水管 / 排水管或排水泵結冰？</p> <ul style="list-style-type: none"> 向滾筒內加入溫水，以解凍排水管和排水泵。用濕毛巾和熱毛巾蓋住供水管。
RE 漏水	<p>漏水。</p> <ul style="list-style-type: none"> 呼叫維修服務。
PF 電源故障	<p>操作過程中可能發生電源故障或電氣服務不足。</p> <ul style="list-style-type: none"> 按下 啟動 / 暫停 按鈕重新開始行程。

您可能聽到的噪音

症狀	可能的原因和解決方案
卡嗒聲和叮噠聲	<p>滾筒中可能有鑰匙、硬幣或安全別針等異物。</p> <ul style="list-style-type: none"> 關機，檢查滾筒中是否有異物。如果機器重啟後噪音仍然存在，請呼叫維修服務。

症狀	可能的原因和解決方案
敲擊聲	<p>清洗重物可能產生敲擊聲。這通常是正常情況。</p> <ul style="list-style-type: none"> · 如果聲音持續，電器可能失去平衡。關機並重新分配所清洗衣物。
	<p>衣物擺放位置不均。</p> <ul style="list-style-type: none"> · 暫停程式並在門解鎖後重新放置待洗衣物。
振動噪音	<p>包裝材料未拆除。</p> <ul style="list-style-type: none"> · 拆除包裝材料。
	<p>滾筒內的待洗衣物可能未平均放置。</p> <ul style="list-style-type: none"> · 暫停程式並在門解鎖後重新放置待洗衣物。
	<p>非所有調整水平腳架穩固且平均置於地面上。</p> <ul style="list-style-type: none"> · 請參閱調平電器說明以調整電器的水平度。
	<p>地板不夠堅固。</p> <ul style="list-style-type: none"> · 檢查地板是否穩固且未彎曲不平。請參閱安裝場所要求以選擇正確的位置。

操作

症狀	可能的原因和解決方案
漏水。	<p>室內排水管堵塞。</p> <ul style="list-style-type: none"> · 疏通廢水管。如果需要，請聯絡管道工。
	<p>由於排水管安裝不當或排水管堵塞導致洩漏。</p> <ul style="list-style-type: none"> · 清潔並拉直排水管。定期檢查並清潔排水過濾器。
	<p>排水泵過濾器的蓋未正確安裝。</p> <ul style="list-style-type: none"> · 請重新安裝排水泵過濾器。

症狀	可能的原因和解決方案
機器無法運行。	控制面板因閒置而斷電。 · 這是正常現象，按下 電源 按鈕啟動機器。
	拔下機器的電源插頭。 · 確定電源線穩固插入牆面插座。
	關閉供水。 · 完全關閉供水水龍頭。
	未適當設定控制項。 · 確認程式已正確設定，關門並按下 啟動 / 暫停 按鈕。
	機門已打開。 · 關門並確定門下沒有異物，導致門無法完全關閉。
	斷路器 / 保險絲跳開 / 熔斷。 · 檢查房屋斷路器 / 保險絲。更換保險絲或重設斷路器。電器應位於專用分支電路。一旦電源恢復，電器將恢復所停止的程式。
	需要重設控制。 · 按下 電源 按鈕，然後重新選擇所需的程式並按下 啟動 / 暫停 按鈕。
	設定程式後沒有按下 啟動 / 暫停 。 · 按下 電源 按鈕，然後重新選擇所需的行程並按下 啟動 / 暫停 按鈕。如果在一定時間內未按下 啟動 / 暫停 按鈕，電器將關閉。
	水壓過低。 · 檢查室內其他水龍頭，確認家用水壓正常。
按鈕可能無法正常使用。	兒童安全鎖 選項已啟用。 · 如有需要，停用 兒童安全鎖 選項。
機門無法打開。	出於安全原因，機器一旦啟動，機門就無法打開。 · 此為正常現象。⊖ 熄滅後，您可以安全地打開門。

症狀	可能的原因和解決方案
洗衣機進水不正確。	入水喉過濾網堵塞。 · 確保進水閥上的進水過濾器沒有堵塞。
	供水管可能會扭結。 · 檢查供水管是否扭結或堵塞。
	供水不足。 · 確定熱水和冷水龍頭同時開啟到底。
	熱水和冷水供水管安裝位置相反。 · 檢查供水管連接處。
機器不排水。	排水管扭結。 · 確保排水管沒有扭結。
	排水管位於地面上 1.2 公尺以上。 · 確定排水管位置未高於電器底部 1.2 公尺。
洗滌劑不完全分配或根本未分配。	使用過多的洗滌劑。 · 遵循洗滌劑製造商提供的指導。
	排水泵過濾器或被堵塞。 · 清潔排水管過濾器。
行程時間比平時要長。	待洗衣量太少。 · 添加更多衣物以允許機器平衡負荷。
	較重的衣物與較輕的衣物混合。 · 始終嘗試清洗具有相似重量的衣物，以使機器能夠均勻地分配負荷的重量以便於脫水。
	負荷失去平衡。 · 如果衣物打結，則手動重新放置衣物。
行程結束延誤。	檢測到不平衡或開啟去泡沫程式。 · 這是正常情況。顯示在顯示器中的剩餘時間僅為預計持續時間。實際時間可能會不同。

效能

症狀	可能的原因和解決方案
污漬去除效果差	<p>先前滲入的頑固污漬。</p> <ul style="list-style-type: none"> · 先前清洗的衣物可能滲入頑固污漬。這些污漬可能難以去除，並且可能需要手洗或預處理以幫助去除污漬。
染色	<p>漂白劑或柔軟精過早分配。</p> <ul style="list-style-type: none"> · 分配器抽屜盒裝得過滿，使得漂白劑或柔軟精快速分配。始終測量漂白劑或柔軟精以防止裝得過滿。 · 慢慢闔上分配器。
	<p>將漂白劑或柔軟精直接加入滾筒內的衣物中。</p> <ul style="list-style-type: none"> · 始終使用洗滌劑分配器，確保行程中的正確時間內適度將漂白劑或柔順劑分配到洗衣用品。
	<p>未適當分類衣物。</p> <ul style="list-style-type: none"> · 淺色和白色與深色衣物始終分開清洗，避免染色。 · 切勿將重度髒汙的衣物和輕度髒汙的衣物放在一起洗滌。
起皺	<p>機器未及時卸下負荷。</p> <ul style="list-style-type: none"> · 程式完成後，請務必從電器中取出衣物。
	<p>機器已超載。</p> <ul style="list-style-type: none"> · 機器可以滿載，但滾筒內的衣物不應裝得太緊。應輕鬆關閉機門為宜。
	<p>熱水和冷水供水管安裝位置相反。</p> <ul style="list-style-type: none"> · 熱水洗滌可能讓衣物起皺。檢查供水管連接。
	<p>脫水速度可能太高。</p> <ul style="list-style-type: none"> · 設定脫水速度以適合衣物類型。

氣味

症狀	可能的原因和解決方案
機器中發出霉味	滾筒內部未正確清潔。 <ul style="list-style-type: none">· 定期運行 筒槽保養 功能。
	如果排水管未適當安裝，造成虹吸現象，會有味道（水流回機器內）。 <ul style="list-style-type: none">· 安裝排水管時，請確保不會扭結或堵塞。
	如果未定期清潔洗滌劑分配器，則可能因黴菌或異物引起氣味。 <ul style="list-style-type: none">· 移除並清潔洗滌劑分配器，尤其是分配器開口的頂部和底部。

乾衣機

故障資訊

症狀	可能的原因和解決方案
dE 1 / dE2 機門錯誤	<p>產品運轉過程中打開機門，或家電設備在機門未妥善關閉的情況下運轉。</p> <ul style="list-style-type: none"> · 完全關閉機門。 · 如果 dE 1 / dE2 未消失，則聯絡客服人員。
dE4 機門錯誤	<p>機門開關偵測未正常運作。</p> <ul style="list-style-type: none"> · 拔掉電源插頭並聯絡客服人員。
tE 1 / tE2 / tE3 / tE4 溫度錯誤	<p>溫度感測器失靈。</p> <ul style="list-style-type: none"> · 拔掉電源插頭並聯絡客服人員。
F1 溫度錯誤	<p>滾筒內部溫度突然升高。</p> <ul style="list-style-type: none"> · 拔掉電源插頭並聯絡客服人員。
LE 1 馬達鎖定錯誤	<p>馬達突然停止運轉。</p> <ul style="list-style-type: none"> · 檢查衣物量是否超過最大衣物承載量。 · 拔掉電源插頭並聯絡客服人員。
LE2 / RE 壓縮機錯誤	<p>壓縮機突然停止運轉。</p> <ul style="list-style-type: none"> · 拔掉電源插頭並聯絡客服人員。
LE3 風扇馬達鎖定錯誤	<p>風扇馬達突然停止運轉。</p> <ul style="list-style-type: none"> · 拔掉電源插頭並聯絡客服人員。
QE 排水幫浦錯誤	<p>排水幫浦馬達失靈。</p> <ul style="list-style-type: none"> · 拔掉電源插頭並聯絡客服人員。 <p>安裝環境周圍溫度低於零度。</p> <ul style="list-style-type: none"> · 建議安裝環境周圍溫度介於 5 - 35 °C 之間。
IF 無棉絮濾網錯誤	<p>電器內沒有棉絮濾網。</p> <ul style="list-style-type: none"> · 插入棉絮濾網。
[] <-> End	<p>表示乾衣機已暫停或乾衣機的筒槽定時旋轉。</p> <ul style="list-style-type: none"> · 關閉電器，然後從電器中取出所有衣物。

操作

症狀	可能的原因和解決方案
產品無法啟動。	電源線未正確連接。 <ul style="list-style-type: none"> · 確認插頭穩固插入符合產品銘板說明之接地插座。
	室內保險絲燒斷、斷路器斷開或停電。 <ul style="list-style-type: none"> · 重設斷路器或更換保險絲。請勿增加保險絲容量。如果電路超載引起故障，請具有執照的電工進行調整。
產品不熱。	室內保險絲燒斷、斷路器斷開或停電。 <ul style="list-style-type: none"> · 重設斷路器或更換保險絲。請勿增加保險絲容量。如果電路超載引起故障，請具有執照的電工進行調整。
漏水。	選配排水管未正確連接。 <ul style="list-style-type: none"> · 正確連接選配排水管。
	關上機門時，衣物或異物被夾在機門內。 <ul style="list-style-type: none"> · 使用本電器前，先檢查機門內是否有衣物或異物夾住。如果持續漏水，請聯絡 LG Electronics 客服中心。
在乾衣行程結束後，機器自動運行並暫停。	這就是防皺選項的工作原理。 <ul style="list-style-type: none"> · 確認是否設定到防皺選項。該選項旨在防止衣物在乾衣行程結束後未及時取出而產生皺褶。設定該選項後，機器將在行程結束後，每 5 分鐘轉動滾筒 10 秒鐘，最長可續 6 小時。

效能

症狀	可能的原因和解決方案
乾衣時間太久。	<p>放入的衣物未適當分類。</p> <ul style="list-style-type: none"> 將厚重衣物與輕薄衣物分開。愈大件且愈厚重的衣物，乾衣時間愈長。輕薄的衣物中夾雜厚重衣物會使感測器失準，因為輕薄衣物的乾衣時間較短。
	<p>大量的厚重衣物。</p> <ul style="list-style-type: none"> 因為厚重衣物保留的水份較多，所需的乾衣時間也較久。為協助縮短大件厚重衣物的乾衣時間，並保持乾衣時間一致，請將這些衣物分次乾衣。
	<p>未選取適當乾衣行程</p> <ul style="list-style-type: none"> 針對您要烘乾的衣物容量，使用適當的乾衣行程。某些衣物容量可能需要調整乾衣程度設定，以適當烘乾。
	<p>需要清潔棉絮濾網。</p> <ul style="list-style-type: none"> 每次行程完成後，取出棉絮濾網中的棉絮。取出棉絮後，將棉絮濾網拿好朝著有光的方向，看看是否有髒污或堵塞。對於會產生大量棉絮的衣物（如新浴巾），可能會需要在行程運行時，先暫停並清潔濾網。
	<p>室內保險絲燒斷、斷路器斷開或停電。</p> <ul style="list-style-type: none"> 重設斷路器或更換保險絲。請勿增加保險絲容量。如果電路超載引起故障，請具有執照的電工進行調整。
	<p>機器已超載。</p> <ul style="list-style-type: none"> 將大量衣物分成幾堆小量衣物，以提高乾衣效果與效率。
乾衣時間不一致。	<p>溫度設定、衣物多寡或衣物溼度不一致。</p> <ul style="list-style-type: none"> 乾衣時間長短與所用的乾衣機類型、衣物多寡、衣物類別、衣物溼度及棉絮濾網是否乾淨有關。乾衣機中若衣物擺放不均，也有可能使滾筒轉動不良，導致較溼的衣物需花更多時間烘乾。

症狀	可能的原因和解決方案
衣物上留有油漬或髒污。	<p>未正確使用衣物柔軟精。</p> <ul style="list-style-type: none"> · 使用柔軟精洗滌需烘乾的衣物時，請依照衣物柔軟精製造商建議，使用適當的衣物柔軟精劑量。
	<p>乾淨與骯髒的衣物一起烘乾。</p> <ul style="list-style-type: none"> · 僅使用本產品烘乾乾淨衣物。髒衣服上的污垢會沾到同一批或下一批的衣物上。
	<p>將衣物放入乾衣機前，衣物未適當清潔或洗淨。</p> <ul style="list-style-type: none"> · 衣物上的污漬可能未在洗滌過程中被清除。請根據您洗衣機或清潔劑的說明，確認衣物完全乾淨或洗清。某些頑垢可能需要洗滌前事先處理。
衣物有皺褶。	<p>乾衣時間過久（過度乾衣）。</p> <ul style="list-style-type: none"> · 過度烘乾衣物可能使衣物出現皺褶。試著縮短乾衣時間。
	<p>結束行程後，衣物留在乾衣機內的時間過久。</p> <ul style="list-style-type: none"> · 使用 防皺 選項可減緩皺折產生，但仍建議完成乾衣後盡快取出衣物。
衣物縮水。	<p>未遵守衣物保養說明。</p> <ul style="list-style-type: none"> · 為避免衣物受損或縮水，務必查看並遵守衣物洗滌標籤。某些衣物洗滌時會自然縮水。某些衣物可以清洗但在乾衣機中烘乾時會縮水。建議依據洗滌標籤使用精緻衣物行程或自然晾乾。
衣物上殘留棉絮。	<p>未適當清潔棉絮濾網。</p> <ul style="list-style-type: none"> · 每次行程完成後，取出棉絮濾網中的綿絮。取出綿絮後，將棉絮濾網拿好朝著有光的方向，看看是否有髒污或堵塞。若看起來有髒污，請依照清潔說明處理。對於會產生大量棉絮的衣物，可能需要在行程期間清潔棉絮濾網。
	<p>衣物未適當分類。</p> <ul style="list-style-type: none"> · 有些衣物會產生棉絮（如有絨毛的白毛巾），應與不會產生棉絮（如黑色亞麻褲）的衣物分開乾衣。
	<p>機器已超載。</p> <ul style="list-style-type: none"> · 將大量衣物分成幾堆少量衣物進行乾衣。
	<p>口袋裡有衛生紙、紙張等。</p> <ul style="list-style-type: none"> · 乾衣前，請徹底查看口袋內是否有其他物品。

症狀	可能的原因和解決方案
<p>乾衣後，衣物上有過多靜電。</p>	<p>乾衣時間過久（過度乾衣）。</p> <ul style="list-style-type: none"> · 衣物烘乾時間太久會使衣物產生靜電。調整設定並縮短烘乾時間。
	<p>烘乾合成布料衣物、免燙或半合成布料衣物。</p> <ul style="list-style-type: none"> · 這些衣物容易產生靜電。試著使用衣物柔軟精或縮短定時乾衣時間設定。
<p>烘乾行程後，衣物還有點潮濕。</p>	<p>衣物量非常多或衣物量非常少。一件大件物品，如毛毯或棉被。</p> <ul style="list-style-type: none"> · 如果衣物纏繞或被大件衣物包裹住，感測器可能無法讀取衣物的乾衣程度。對於非常少量的衣物，請使用定時乾衣程序。 · 大量、大件衣物（如毛毯或棉被）有時候會捲成一團。濕度感測器感應到外層已烘乾，可能內層仍然潮濕。烘乾一件大件衣物時，暫停循環一到二次並翻動攤開衣物，讓潮濕的部分外露可能有助於改善此情況。 · 在完成烘乾行程後，要再烘乾大量衣物中一些潮濕衣物，或某件大件衣物上的一小處潮濕處，請清空棉絮濾網，再設定定時烘乾行程來烘乾衣物。

正常

Wi-Fi

症狀	可能的原因和解決方案
您的家用電器和智慧型手機未連接至 Wi-Fi 網路。	您嘗試連接 Wi-Fi 密碼不正確。 <ul style="list-style-type: none"> · 找到並移除您智慧型手機連線的 Wi-Fi 網路，在 LG ThinQ 上註冊您的電器。
	智慧型手機的行動資料已開啟。 <ul style="list-style-type: none"> · 關閉智慧型手機的行動資料，並使用 Wi-Fi 網路註冊機器。
	無線網路名稱 (SSID) 的設定不正確。 <ul style="list-style-type: none"> · 無線網路名稱 (SSID) 應為英文字母和數字的組合。（請勿使用特殊字元）。
	路由器頻率不是 2.4 GHz。 <ul style="list-style-type: none"> · 僅支援 2.4 GHz 路由器頻率。將無線路由器設定為 2.4 GHz，並將機器連接至無線路由器。如需了解路由器頻率，請諮詢您的網際網路服務供應商或路由器製造商。
	機器和路由器間的距離太遠。 <ul style="list-style-type: none"> · 如果電器和路由器距離太遠，訊號強度可能會變弱，而且可能無法正確設定連線。請移動路由器的位置，使其更靠近電器。

附錄

提醒資訊

產品有害物質

產品：洗衣乾衣機

型號名稱：WD-S1916B / WD-S1916W

單元	限用物質及其化學符號					
	鉛 (Pb)	汞 (Hg)	鎘 (Cd)	六價鉻 (Cr ⁺⁶)	多溴聯苯 (PBB)	多溴二苯醚 (PBDE)
進 / 排水管	○	○	○	○	○	○
電源線 / 內部配線	-	○	○	○	○	○
蒸汽產生器 (蒸汽型號)	○	○	○	○	○	○
洗衣加熱元件	○	○	○	○	○	○
洗衣電動機	○	○	○	○	○	○
電氣元件 (開關, 感應器, 進水閥)	-	○	-	○	○	○
內部結構件 (內 / 外桶, 平衡塊, 烘乾模組等)	○	○	○	○	○	○
外部結構件 (外殼、頂蓋、底盤)	○	○	○	○	○	○
電路板組件	-	○	○	○	○	○
壓縮機	-	○	○	○	○	○
管道 (冷凝器、蒸發器、製冷劑管等)	○	○	○	○	○	○

- 備考 1. "○" 係指該項限用物質之百分比含量未超出百分比含量基準值。
- 備考 2. "-" 係指該項限用物質為排除項目。

備註

備註



LG Service No.1
貼心專業 感動無微不至

LG官網
www.lg.com



報修線上GO



LG售後服務專線 : 0800-898-899
手機請撥售後服務專線 : (02) 2162-1196