

Panasonic®

使用說明書 滾筒式洗衣乾衣機

型號

NA-V150MSH

(家庭用)

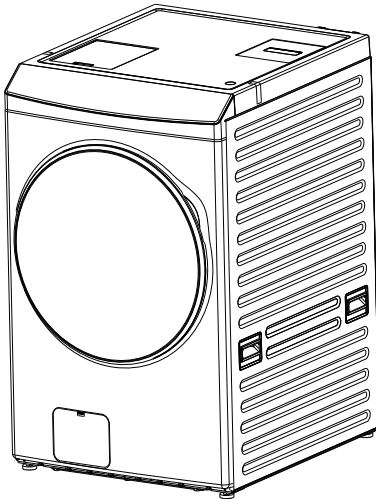

請務必詳閱。

正確的使用幫助您更省電、更省水！

另附保證書

在此誠摯地感謝您購買本公司洗衣機。

- 請於使用前詳細參閱本說明書，正確使用並妥善保存。
- 為確保您的權益，務必請經銷商於保證書上記入購買日期，經銷商名稱等。
- 本商品適用於一般家庭使用，不適用於營業場所，詳細內容請參考說明書服務保證除外事項。
- 本說明書所有圖片為說明用之示意圖。



AWW9901H11H0-0H0

目錄

安全注意事項及緊急處理方法.....	2
各部位名稱 / 附屬配件.....	6
安裝說明.....	7
操作按鍵部名稱介紹.....	12
門蓋鎖定.....	13
推薦功能.....	14
準備洗滌物.....	15
清洗大件毛毯或被單.....	17
洗劑的放入方法.....	18

確認與準備

選擇行程.....	20
行程操作說明	
• 標準 / 浸泡.....	21
• 護嬰 / 加強.....	22
• 夜靜 / 大件.....	23
• 快洗 / 自選.....	24
• 高級衣.....	25
• 乾衣.....	26

使用方法

保養	
• 槽洗淨.....	27
• 乾衣過濾網 / 洗劑盒.....	28
• 乾衣排氣濾網 / 機體、門襯 / 排水過濾網.....	29

保養

行程運轉內容.....	30
對洗滌成品感到疑慮時.....	32
常見的詢問項目.....	34
更改設定.....	36
故障代碼.....	37
要求修理服務前，請先檢查的事項.....	38
限用物質含有情況標示.....	42
規格.....	43
廢電器處理方法.....	43
服務保證除外事項.....	43
長期使用時，製品之點檢確認.....	43
售後服務據點一覽表.....	封底

參考

安全注意事項及緊急處理方法

請務必遵守

請務必遵守以下之說明事項，以免造成人身傷害或財物損失。

■ 使用方法錯誤時會導致的危害或損害程度，以下面的表示來區分說明。

 警告 「有可能導致死亡或重傷」的內容。	 注意 「有可能導致輕傷或造成財物損害」的內容。
---	---









■ 務必遵守內容的種類以下面的圖形來區分說明。(下記為圖形表示例)

 不可以做的「禁止」內容。	 務必遵照的「指示」內容。
---	--

防止火災、電擊或受傷

警告

 本製品不可供以下人員如：無行為能力者(包含兒童)、心智/精神異常或缺乏經驗、知識者使用；除非他們是監護人在旁監護或指導下，且對他們操作使用製品安全負責下，才可使用。

 <ul style="list-style-type: none">不可讓兒童窺視洗衣槽。 (以免被關在洗衣槽內導致窒息，或是發生燙傷、觸電、受傷的情形。)不可在洗衣機旁放置凳子或類似物品。不可讓兒童玩耍洗衣機。不在本機周圍堆積線屑。定期清洗排水過濾網與乾衣過濾網。	 <ul style="list-style-type: none">不可將洗衣機拆卸、修理或改裝。 (以免引起火災，或因不當操作導致受傷。)控制基板上之銅箔線路或保險絲熔斷時，不可以接線等方式來修補斷線。徹底取出口袋內的物品，如打火機或火柴等，避免引發火災。
 <ul style="list-style-type: none">不可靠近熱源位置(瓦斯爐、熱水器等)，並保持1.5公尺以上距離。 (可能會引起火災。)香煙、蠟燭、蚊香、仙女棒等不可靠近。	 <ul style="list-style-type: none">洗衣槽未完全靜止之前，不可碰觸洗衣槽中的衣物或其他物品。 (即使洗衣槽轉動得很慢，也有可能因手指與衣物纏在一起而受傷。)
 <ul style="list-style-type: none">不可將洗衣機用水直接沖淋 (操作面板、開關部必須避免)或放置於潮濕的地方。(可能會導致電擊或火災。)不可撞擊玻璃門蓋。 (若洗衣槽門蓋破裂，請立即停止使用洗衣機。)	 <ul style="list-style-type: none">不要安裝在濕氣多或是受風吹雨淋的場所。 否則可能會導致觸電或火災。不可安裝在可鎖住的門、可滑動的門或背後有門鍊的門後面，以免造成洗衣機門蓋無法完全開啟。
 <ul style="list-style-type: none">不可讓地毯或任何物體阻塞住洗衣機製品下方的出口。不可讓機體的金屬部分與房屋的金屬板、廚房洗碗槽的不銹鋼板等發生電性接觸，以免發生危險。	 <ul style="list-style-type: none">在乾衣運轉中或剛結束時，不要觸碰機體的後上方、排氣孔、乾衣過濾網、洗衣槽或衣服的金屬部分。 否則可能會因為處於高溫的狀態進而導致燙傷。不用本機烘乾洗滌前的乾燥衣物。

警告

電源線

- 不可進行以下事項** (以免引起火災或觸電)
- 不可將電源線刮傷、改裝、用力彎曲、曲捲、拉扯、物品擠壓、捆紮或放置在發熱源附近。
 - 不可用潮濕的手插上或拔除電源插頭。
 - 不可使用拉扯電源線的方式拔除電源插頭
 - 若電源線或插頭有損壞、或插座鬆脫時，請立即停止使用洗衣機。並請連絡本公司服務站，由服務人員加以維修或更換，以避免發生危險。
- 遵守以下事項：** (以免引起火災或觸電)
- 必須使用額定為 15 A/110 V,60 Hz 的專用電源插座。
 - 務必將插頭牢牢插進電源插座。
 - 定期以乾布擦拭插頭。(插頭上若有灰塵堆積或水氣等，可能會使絕緣損壞而引起火災)
 - 洗衣機若長時間不使用，或進行維修、保養時，請務必拔除電源插頭。
 - 洗衣機不可以使用外部開關設備(如定時器)供電，或連接到公用事業定期開關的電路。

接地線

- 確實安裝接地線。** (否則發生故障或漏電時，有可能導致觸電。)
- 有關接地線施工，請與本公司服務站或經銷商洽詢。(接地線施工等費用，不包含在本產品的價格中。)

使用注意事項

- 防水性床單或衣物，不可使用於洗衣、洗滌或脫水。** (以免洗衣機在脫水運轉中劇烈晃動。可能會損壞洗衣機、牆壁、地面、衣物或其他物品。也可能發生漏水。)
- 羽毛衣、睡袋、尿布套、潛(滑)水衣、床單、被套、浴袍、滑雪服、雨衣、風衣、汽機車用防塵套、自行車套或類似衣物、防水衣等。
- 不可進行以下事項：**
- 不可將手腳伸進洗衣機底部。(以免手腳割傷。)
 - 不可攀爬洗衣機，或在洗衣機上放置重物。(以免因洗衣機(尤其是強化玻璃)變形或損壞，而導致受傷。)
 - 不可將 50 °C 或以上熱水直接注入洗衣槽，或將洗衣機直接連接熱水器。(以免因塑膠部件變形或破損，而導致發生短路、電擊。)
 - 有生命之物體不可放入洗衣槽內，只可作衣物的洗衣或脫水之用途。
 - 機體後上方的排氣孔請勿被物品堵住。
 - 請勿將製品傾斜或倒立搬運，以免零件損壞，發生危險。
- 不可使用鹼性蘇打等化學藥劑，洗滌衣物。**
- 若已用過工業用化學藥劑清潔過者不可使用滾筒乾衣機。
 - 使用柔軟劑、洗劑或漂白水時，須遵循該物的使用說明書。
 - 絕對嚴禁將沾著易揮發性油脂如香蕉油、去漬油、機械油、乾洗油、美容油(護膚油、按摩瘦身油、芳香精油等)、柴油油、塗料稀釋劑、普通汽油、汽機車打蠟用蠟樹脂(纖維素材)或聚丙烯纖維製的衣物，放入洗衣機內，以免因油類氯化而導致起火或氣爆等危險。
 - 諸如烹飪油、清潔劑、酒精、汽油、煤油、去污劑、松脂蠟和去蠟劑等污染的衣物放在乾衣機進行烘乾前用熱水先洗過。
 - 不使用本機烘乾發泡橡膠(發泡乳膠)、浴帽、防水纖維、內襯使用橡膠的用品及衣物，以及以發泡橡膠製成的乳膠枕頭等。以免乾衣時破損而損傷本機。
 - 不乾燥聚丙烯纖維材質的製品。
 - 不放置在無法排水的場所。(以免機體下方積水而引起觸電)
 - 不可將乾衣排氣口連接到燃燒氣體或煙霧的排放管。

⚠ 注意



為防止漏水、受傷等

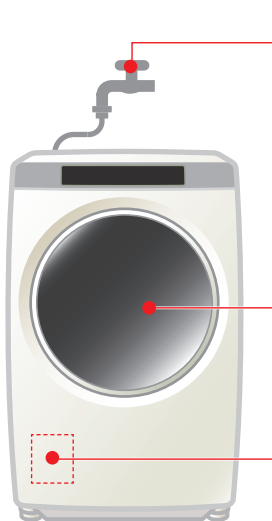

(示意圖)



運轉前的確認 (以免漏水)

- 打開水龍頭，檢查連接狀態



- 關上門蓋時沒有夾住衣物 (以免漏水、機器故障或衣物破裂)

* 請勿在衣物置於門襯上的狀態下關閉門蓋

- 請勿將手放在門蓋轉軸附近，以免夾傷。



■ 排水過濾網



- 不可以在運轉時拆下 (以免大量的水流出來)

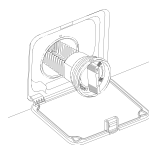

- 確實地旋緊排水過濾網 (否則可能會導致漏水)

- 拆下前，務必進行「脫水」運轉 (P.29)



請勿使用延長線

- 避免與其他裝置共用電源插座導致過熱，而引起火災。

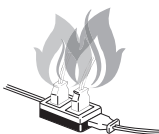

乾衣時請遵守以下事項

- 乾衣運轉結束前，不停止本機。(除非是為了散熱而立刻取出所有衣物)
- 本機在乾衣運轉的最後，進行不使用熱風的鬆柔冷卻行程，可防止衣物受損。(P.14)
- 乾衣運轉中，請勿取出乾衣過濾網。

為避免發生漏水、受傷或其他損傷



- 不可在預約時使用皂粉、小蘇打或液態皂 (以免阻塞而漏水)
- 不可放入過多的洗劑，避免泡沫過多造成洗清不良。

遵守以下事項：(否則可能導致漏水。)

- 使用前打開水龍頭，檢查水管是否妥善銜接。
- 使用後立即將電源插頭拔離插座，並關閉水龍頭。
- 使用本機附屬的新給水管組，不可使用舊給水管組。

! 注意

緊急處理方法

! 發生異常或故障時，應立即停止使用，拔下電源插頭。
(恐會導致冒煙、起火、觸電)

異常或故障事例：

- 啟動洗衣機卻沒有運轉。
- 按壓電源開關時，有時通電，有時不通電。
- 使用時有異常的聲音。
- 聞到燒焦的氣味。
- 本體部分變形或異常發熱。

(請立即連絡本公司服務站進行檢查及修理。)

為防止故障、破損或異常動作



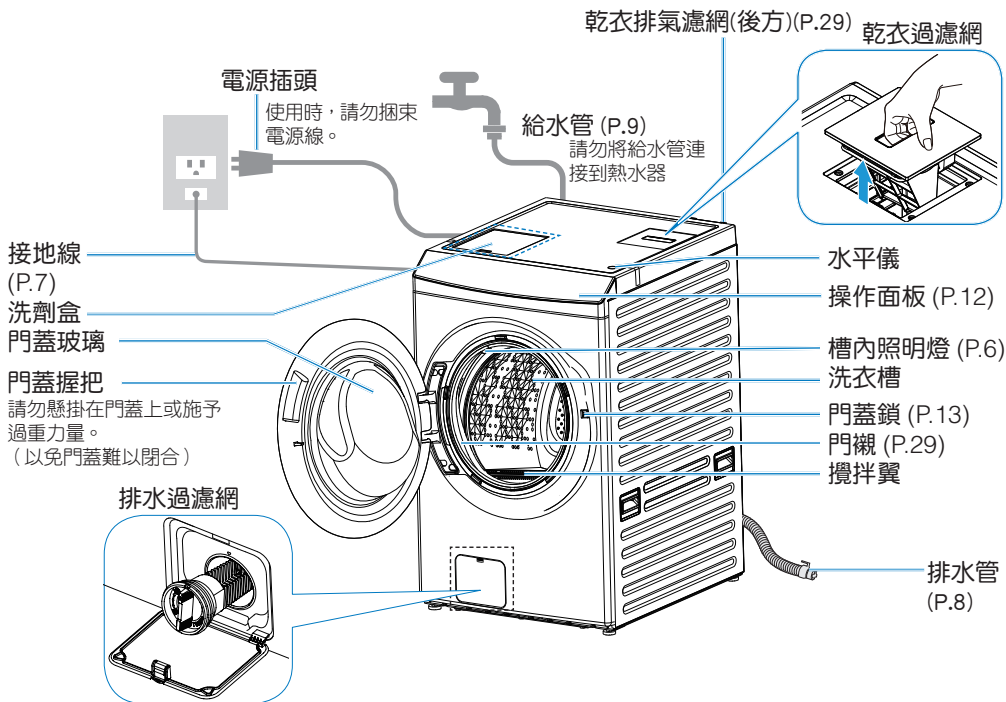

- !**
- 當機體（特別是門蓋和操作面板）沾到洗劑或柔軟劑時，請立即以擰乾的毛巾等擦拭。尤其濃縮液體洗劑沾到樹脂部可能會裂開，請特別注意。（以免印刷的字體剝落、樹脂損傷或金屬腐蝕造成異常動作）
 - 為避免乾衣時濕氣結露，須保持充分通風。
 - 洗衣機運轉時，請勿將物品放置在洗衣機上方。（以免因振動而掉落）
 - 即使在關機狀態，也請避免任何物品碰觸到給水管。（以免給水管變形）
 - 使用衣領精時，請勿噴灑至塑膠部品。（以免造成破損）
 - 請勿向洗衣機噴灑殺蟲劑、美髮產品、除臭噴物等。（以免機體故障、破損）
 - 請勿將洗衣機設置在電視、收音機等家電產品附近。（以免擾亂影像、出現雜音）
 - 不可直接以聚氯乙烯 (PVC) 材質的外罩覆蓋洗衣機。（會損傷洗衣機表面）
 - 如果要使用聚氯乙烯 (PVC) 材質的外罩覆蓋洗衣機，請先鋪一塊布在洗衣機上面後，再蓋上聚氯乙烯 (PVC) 材質的外罩。
 - 請勿將電動牙刷等的充電器具靠近或放置於洗衣機上面。（以免造成誤操作）
 - 洗衣機後面右上方的乾衣排氣孔請勿被物品堵住。（以免乾衣時間變長）

各部位名稱／附屬配件

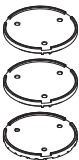

說明

- 運轉結束後（約 120 分以內）打開門蓋，槽內照明燈就會點亮；關閉門蓋，就會自動關閉電源。門蓋處於打開狀態時，20 分鐘以後槽內照明燈就會熄燈，並且自動關閉電源。
- 開啟電源並且打開門蓋後，槽內照明燈會點亮。

附 屬 品	給水管組		排水管 (1 條：伸縮式)	扳手 (1 個)
	給水管 (1 條)	給水管接頭 (1 個) (與給水管配套)		 ※ 用於拆裝/包裝固定 螺栓和調整水平用 ※ 搬家等情形須使用
			調整腳墊片 	螺栓遮蓋 / 螺絲  (4 個) (8 支)

安裝說明

- 未按照安裝說明進行安裝及檢查而導致的意外或損壞，本公司不負任何責任。
- 請務必由您購買的「Panasonic」服務站或 Panasonic 指定經銷商進行安裝。顧客請勿自行安裝。

1. 安裝前的準備

1 安裝場所的確認

■ 適合的安裝場所

- 電源、給水、排水方便的地方。
- 平坦的地面。不可放置於地面不平整或不堅固的場所。(如：水泥空心磚、方木、磚塊或有小輪子的台子等。)
- 濕氣少、淋不到雨的地方。
- 日光無法直射的地方。
- 遠離火氣、高熱。
- 冬季不會結冰的地方。
- 不可將洗衣機懸空或放置於懸空之平台上。
- 設置平面傾斜不可超過 1° 。(嚴禁洗衣機前傾)
- 如將洗衣機安裝於地毯上，請確認地毯上不會阻塞任何通風口。
- 不可安裝在可鎖住的門、可滑動的門或背後有門鍊的門後面，以免造成洗衣機門蓋無法完全開啟。
- 請勿放置於易凝結水珠的場所。(氣溫高、水溫低的時候，水珠會弄濕地板或造成結露。)
- 為了充分發揮製品的性能，在運轉中，請做好通風。
※如果通風不充分，根據溫度差的不同，窗、槽壁等部位會出現少許結露現象或乾衣時間變長。

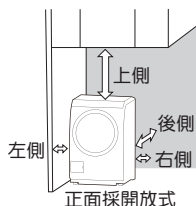
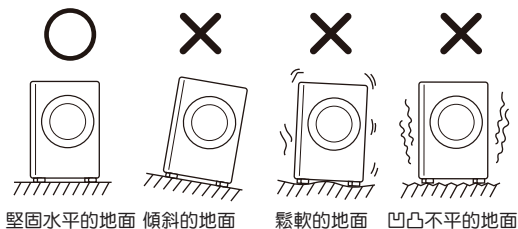

場所	間隔距離 (cm)
上側	30
左側	15
右側	15 ~ 20 ^註
後側	10
下側	0

註：建議右側與牆距離 15 ~ 20 cm 以利後方排氣濾網清潔，以及乾衣時熱氣排放。

- 收納、安放時請保持前面空置，並離開牆面如表中所示尺寸以上的距離。

注意

- 請注意不要讓機體的四周積存絲屑。
- 請注意不要讓機體的金屬部分與房屋的金屬板、廚房洗碗槽的不銹鋼板等發生電性接觸，以免發生危險。
- 機體下方請不要被地毯等物品堵住。
- 洗衣機後面的右上方排氣孔於乾衣時會排放熱氣。

- 請務必由 2 人一起搬運。

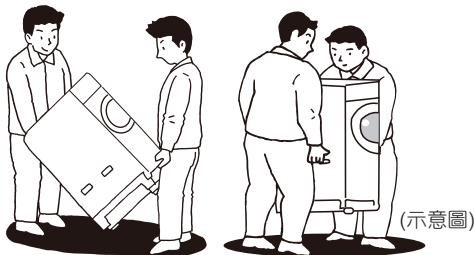

- 因安裝等情形而使機體前傾時，請勿以重力（膝蓋等）頂住門蓋中央。（以免門蓋變形）



2 電源、接地線的確認

■ 電源插座上 有接地端子時

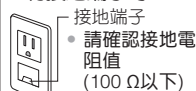

■ 電源插座上 沒有接地端子時

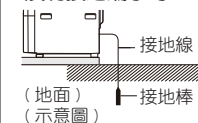

- 必須要有漏電斷路器。使用的電源電路如果沒有漏電斷路器，請務必安裝。
- 請不要連接到瓦斯管或自來水管、電話或避雷針的接地電路以及裝有漏電斷路器的其他產品的接地電路。
- 安裝場所改變或搬家時，請務必於洗衣機定位後再次裝上接地線。

安裝說明 (續)

2. 拆下運輸用固定螺栓，裝上螺栓遮蓋

為了防止異常振動！

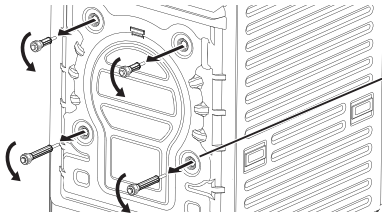

2 用螺絲安裝附屬的螺栓遮蓋(4處)

把螺栓遮蓋的爪鉤插進穿孔內，並用螺絲固定。

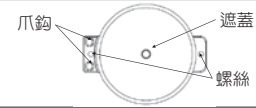

1 用附屬的扳手拆下運輸用固定螺栓

拆下固定內部的4支運輸用固定螺栓。如果裝著運輸用固定螺栓直接運轉，會使振動變大或商品（機體本身）晃動，相當危險。

注意



務必裝上螺栓遮蓋

(以免因伸入等而受傷)

注意

- 拆下來的運輸用固定螺栓和附屬的扳手，於搬家等情形時會需要。請交給顧客。
- 運送機體時，請依相反的步驟裝上去。

3. 安裝排水管

● 標準安裝

將排水管套在洗衣機之排水管接續口上，並將排水管的固定夾向內移動，排水管另一端插入水溝時至少需與水溝底部保持5 cm以上之間隙(圖2)

● 延長排水管

排水管要延長使用時，絕對要使用同類型的排水管。

● 長度與高度

不論標準或延長安裝，排水管總長都要在2 m以內，離地高度要在10 cm以內。(圖1)

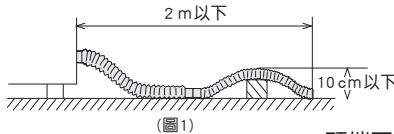
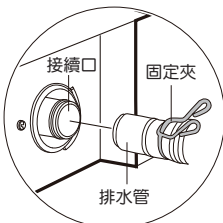

(圖1)

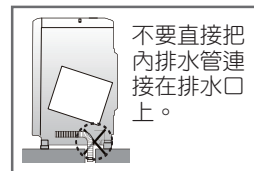

不要直接把內排水管連接在排水口上。

- 頭端部直接插進排水口時，確認即使拉扯也不會脫落。

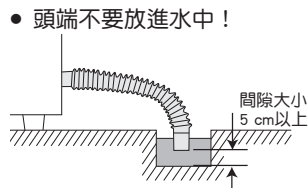
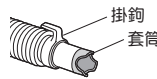

(圖2)

4. 連接給水管接頭、給水管

1 鬆開給水管接頭的螺絲 (4 支)

(鬆到水龍頭出水口的直徑即可)
向上推至水龍頭，
平均地鎖上螺絲

※ 牆壁等後方空間狹窄的情形時，請事先調整好後方的螺絲。

2 撕開貼紙，把 B 向右轉動，緊緊地鎖在 A 上

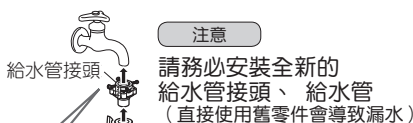
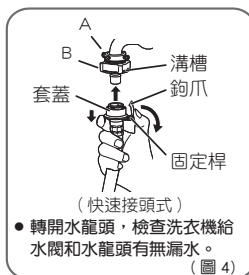

5 將給水管連接至給水管接頭 (圖 4)

按住固定桿，在套蓋部分往下拉動的狀態下將給水管插入給水管接頭，並將固定桿的鉤爪扣在給水管接頭上的溝槽。(如果固定桿鬆脫將造成漏水。)

注意

為了簡易給水管的路徑，請在決定彎頭的位置後，把螺帽不傾斜地牢牢鎖緊到底 (沒有完全鎖緊會導致漏水)

給水管安裝時，請保留適當長度，請勿過度拉扯，以防止漏水產生。

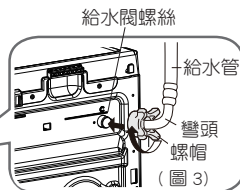

確認與準備

■ 水龍頭的直徑為 18~24 mm 時鬆開螺絲(4支)，拆下螺環。

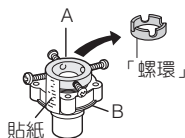

注意

● 因搬家等因素必須重新安裝時，請把 B 向左轉動，安裝成能看見約 4 mm 螺紋的狀態。

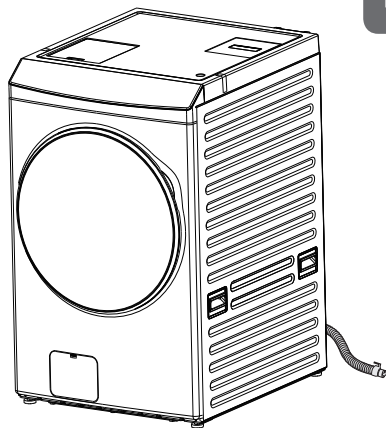
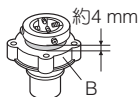

注意

● 給水管接頭 B 部要鎖緊在 A 部上 (以免漏水)

■ 給水管的拆卸方法

1. 關上水龍頭
2. 關上門蓋，開啟電源，再按啟動鍵
排出水管內的水 (以免水飛散噴出)
3. 約 1 分後關閉電源
4. 把固定桿向下推，拉下蓋子，拆下給水管 (圖 4)

■ 給水管不要連接到熱水器！

安裝說明 (續)

5. 檢查水平

■水平調整

四個腳立於地面時，洗衣機必須水平，且平衡不搖晃。(通過調整腳高度來調節水平)

1. 用附屬的扳手旋鬆螺帽A。
2. 如圖方向轉動來調整腳B(4處)的高度。
3. 從洗衣機的水平儀檢查安裝是否平穩。
 - 氣泡進入標線以內時，表示洗衣機已安裝至水平狀態。
 - 氣泡若在標線接觸時，洗衣脫水可能產生不良。氣泡在標線接觸或未進入標線以內時，將氣泡盡量調整至標線中央附近位置

4. 向上鎖緊螺帽A，防止腳鬆動。

※如有需要時可用調整腳墊片達到機器水平

註1：不可單獨使用塑膠墊片

2：塑膠墊片不可放在最底部

■洗衣機穩定度的確認方法

- 請用力交互交壓頂面對角的角落處，確認洗衣機的4個腳是否有貼緊地面。
- 若未貼緊地面，請調整腳的高度，並從洗衣機的水平儀確認水平。
- 根據需求，請使用附屬的調整腳墊片。

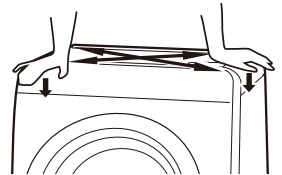
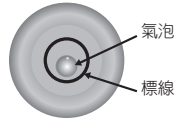
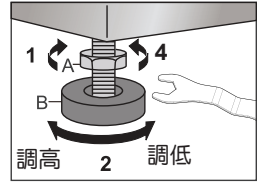
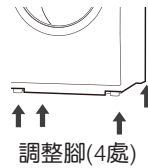

6. 產品尺寸

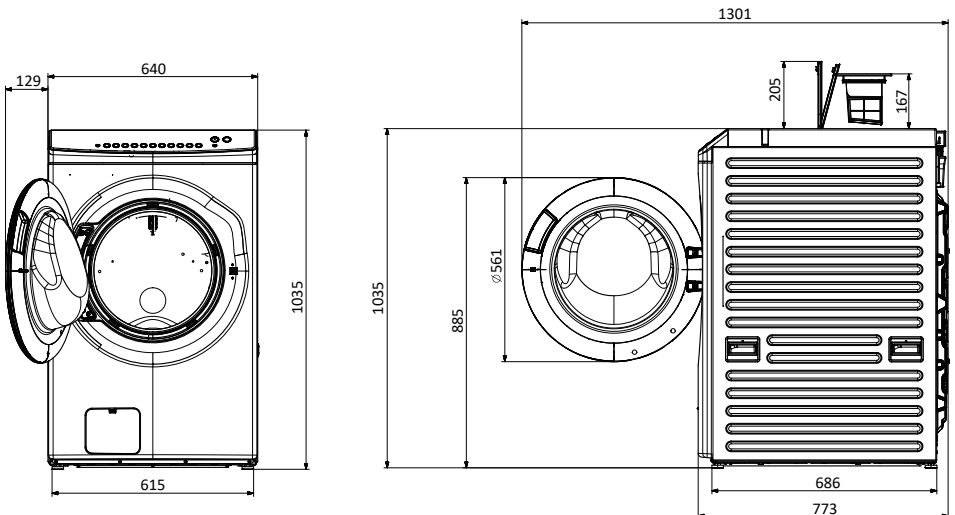

重量：95 kg





※請注意門蓋開啟的狀態下，門蓋和牆壁之間的距離。

單位：mm

7. 安裝後進行檢測、試運轉

- 請勿放入任何物品到洗衣槽內，確認「沒有漏水、異常聲響、振動」及「可以正常排水」。

試運轉的方法

- ① 確認運輸用固定螺栓是否拆下，並裝上螺栓遮蓋
 - ② 打開水龍頭，關上門蓋
 - ③ 按住  後，同時按 
 - ④ 顯示區顯示  後按 
- 開始運轉（約4分後自動結束）

- 是否有異常聲響、振動？ → 請檢查水平。
(調整腳務必與地面穩定接觸，不可有搖晃。)
- 是否有漏水？ → 請正確連接給水管。
- 有以下異常時，會發出故障代碼。

- U11**^{*1} ● 排水管是否在中途有高於10 cm的高起處？
● 是否有正確連接排水管？
- U14**^{*1} ● 排水口是否阻塞？
● 是否有連接給水管、打開水龍頭？

※修正問題後，將門蓋打開再關上，按下【啟動/暫停】鍵，重新啟動試運轉。

8. 安檢人員點檢

檢測項目

安裝後請檢查以下項目，並進行試運轉。檢查後，請務必簽名，並向顧客進行安裝完成的說明。

檢查 負責人簽名

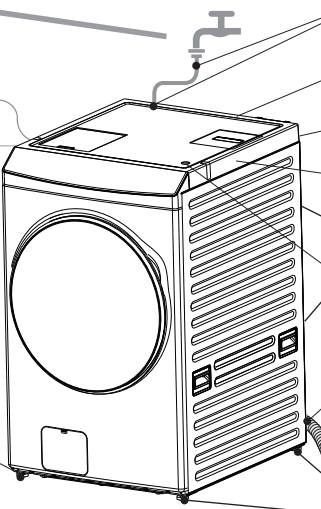
- 
- 電源是否使用單獨的插座？
(額定15 A、交流110 V)
 - 是否有連接接地線？
 - 洗衣機是否平穩不會搖晃？
(請參照P.10「洗衣機穩定度的確認方法」)
 - 腳(4處)是否扭曲、歪斜或變形？
 - 給水管或給水管連接部是否有漏水？
 - 洗衣機後方與牆壁之間是否10 cm以上
 - 排氣口後側不可有電源插座(避免潮濕)
 - 建議右側與牆距離15~20 cm以利後方排氣濾網清潔
 - 運輸用固定螺栓(4支)是否被拆下？是否有裝上螺栓遮蓋？
 - 水平儀的氣泡是否在標線以內？
 - 排水管或排水管連接部是否有漏水？
 - 排水口是否有異物等堵塞？
 - 排水管總長是否2 m以內，離地高度是否10 cm以內
 - 四隻腳是否確實接觸地面

操作按鍵部名稱介紹

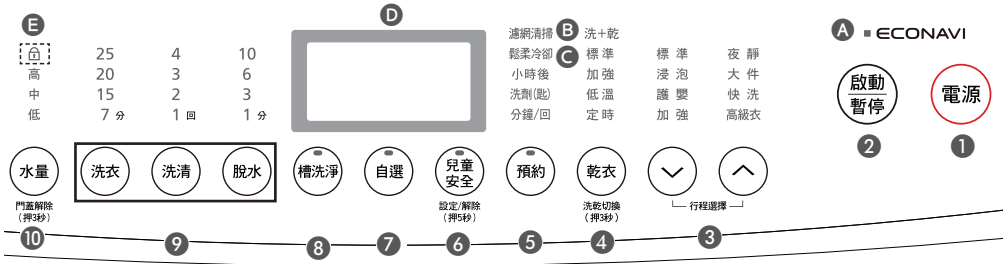



1	<p>電源開關（開啟或關閉電源時按壓。）</p> <ul style="list-style-type: none"> 電源開啟時，會設定在一般行程的「標準」行程。 若開啟電源後未按【啟動/暫停】鍵，10分鐘之後便會自動關閉電源。 關閉電源後，顯示區出現下記圖示時， 電源無法立即開啟。
2	<p>啟動/暫停（啟動或暫停運轉時按壓。）</p> <ul style="list-style-type: none"> 行程選擇後，按【啟動/暫停】鍵開始洗衣機運轉。 行程進行中，按【啟動/暫停】鍵可暫停洗衣機運轉。
3	<p>行程選擇 (P. 20)</p> <p>依據衣物重量、髒污程度和種類，選擇適當的行程。</p>
4	<p>乾衣（按壓 3 秒設定洗乾切換）</p> <p>可配合衣物選擇「標準」、「加強」、「低溫」、「定時」等乾衣模式。</p> <ul style="list-style-type: none"> 按壓 3 秒可選擇只「乾衣」。
5	<p>預約</p> <p>設定時所顯示的時間是從按下【啟動/暫停】鍵起到洗衣完成的時間。</p> <ul style="list-style-type: none"> 可預約的時間視行程而異。（P.31） 高級衣、槽洗淨行程無法使用預約功能。
6	<p>兒童安全 (P.13)</p> <p>預防兒童任意打開洗衣機門蓋而掉入洗衣槽內。</p>
7	<p>自選</p> <ul style="list-style-type: none"> 根據您自己的喜好設定，記憶洗衣時間、洗清回數、脫水時間。

8	<p>槽洗淨 (P.27)</p> <p>「槽洗淨」行程設定時，【槽洗淨】按鍵上的指示燈亮燈。</p>
9	<p>個別選擇</p> <p>可選擇〔洗衣〕、〔洗清〕、〔脫水〕的時間或回數</p> <ul style="list-style-type: none"> 欲更改內容時，在〔洗衣〕運轉中按下【啟動/暫停】鍵即可更改。（洗清運轉開始時無法更改）
10	<p>水量選擇</p> <ul style="list-style-type: none"> 可依喜好改變設定，直到想要設定的水量指示燈亮燈。
A	<p>ECONAVI 運轉指示燈 (P.14)</p>
B	<p>濾網清掃指示燈 (P.29)</p> <p>「濾網清掃」燈閃爍時，請進行排水過濾網的清潔保養。</p>
C	<p>鬆柔冷卻運轉指示燈 (P.14)</p> <ul style="list-style-type: none"> 有設定鬆柔冷卻後 (P.36)，選擇乾衣行程時，指示燈亮燈。 有設定鬆柔冷卻時，行程運轉結束後，進行鬆柔冷卻時，指示燈閃爍。
D	<p>「洗劑量」/「剩餘時間」/「預約時間」的顯示</p>
E	<p>門蓋鎖定指示燈 (P.13)</p> <ul style="list-style-type: none"> 按【啟動/暫停】鍵開始洗衣機運轉或兒童安全設定後，門蓋會自動鎖上，指示燈亮。



門蓋鎖定

運轉時門蓋會被鎖定

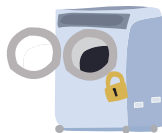
- 關上門蓋，開啟電源後按  鍵，門蓋鎖會自動鎖上。
- 運轉中  會亮燈，門蓋無法打開。
- 運轉時若按 ，洗衣槽會停止迴轉，門蓋鎖發出「喀擦」聲響，解除鎖定。
- 洗衣槽迴轉中門蓋無法打開。
- ※門蓋鎖鎖定或解除時會發出「喀擦」聲響，這不是故障。



注意

- 洗衣暫停打開門蓋時，泡沫可能會潑灑出來，請用毛巾等盛接。（水滴也可能從門蓋內側滴落）
- 請不要在門蓋鎖定中拔掉電源插頭。即使電源關閉，也無法解除鎖定。
- 以下二種情況的門蓋鎖定中，即使按下  或  也無法打開門蓋

有設定兒童安全功能的時候

為了防止兒童發生事故，而將門蓋設定成即使運轉結束或關閉電源仍無法被打開。

■設定方法

1  開啟電源

2  按 5 秒以上

發出「嗶嗶」兩聲，兒童安全按鍵上的指示燈和  會亮燈，設定完成

■解除時

1  開啟電源

2  按 5 秒以上

發出「嗶嗶」兩聲兩次，兒童安全按鍵上的指示燈和  會熄滅，完成解除

說明

- 兒童安全功能設定後，每次開啟電源， 會亮燈2秒。

洗衣槽內高溫時

乾衣行程運轉中洗衣槽內高溫時， 會亮燈，即使暫停運轉或關閉電源，門蓋也無法打開。在溫度未降低之前，門蓋無法打開。

< 想要立刻打開門蓋時 >

 暫停運轉 →  關閉電源 →  開啟電源 → 持續按  3秒鐘以上

- 開始冷卻運轉（5~25分鐘），排水送風使洗衣槽內溫度下降。
- 冷卻一結束將會發出蜂鳴聲，聽到「喀擦」一聲，鎖定就被解除。

※冷卻時間可能隨洗衣槽內溫度不同而有不同。

推薦功能

ECONAVI

依洗滌量的偵測

根據不同需求，為您省水省電。

以發亮的方式通知 ECONAVI 的狀態！

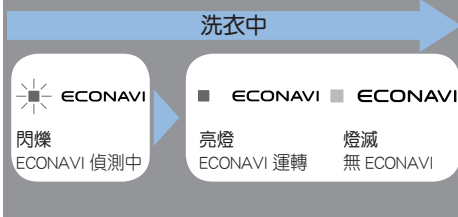

說明

- 可選擇設定不進行 ECONAVI 運轉。
(P.36)

主動節能科技智慧感知器

衣物重量感知：衣物根據馬達感知衣物負荷量，注入適當洗滌水

【請注意】

(1)那些行程有 ECONAVI 檢知？

- 標準行程、(洗衣、洗衣~乾衣)須包含洗衣及兩回以上的洗滌。

(2)為何無法進行 ECONAVI 節能行程？

- 洗劑量投入過多(感知器判斷泡沫過多)的情形。
- 最初洗衣槽中有水。
- 無洗衣時間、洗滌回數2回以下，含注水洗滌的情形。

鬆柔冷卻 (柔和蓬鬆)

使洗衣後的衣物蓬鬆

在洗衣行程脫水後，或乾衣行程結束後，會以低速旋轉洗衣槽，同時送風來蓬鬆衣物。

- 容量 5 kg 以下，可減少硬梆梆的情形。
(會有運轉中途聲音或振動變大的情形)
- 少量的衣物或毛巾，可能會貼在洗衣槽內壁而變得硬梆梆。要防止衣物貼在洗衣槽內壁 → (P.33)
- 出廠時預設乾衣結束後無鬆柔冷卻運轉。
- 可選擇設定乾衣結束後進行鬆柔冷卻運轉。
(P.36)

無柔和蓬鬆

有柔和蓬鬆



有「鬆柔冷卻」的行程與運轉時間約為

①「一般行程」於脫水運轉結束後進行

- 「標準」、「浸泡」、「自選」、「加強」、「夜靜」：1分鐘

②「乾衣」於行程結束後進行

- 「標準」、「加強」、「定時」：2小時

自動槽洗淨

利用洗衣時高速旋轉的水勢，可抑制污垢附著在洗衣槽內

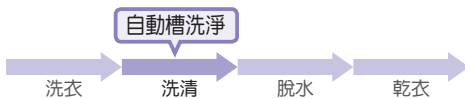

只有在洗衣「標準」、「自選」、「加強」、「浸泡」行程時，進行「自動槽洗淨」運轉。

說明

- 自動槽洗淨動作時【槽洗淨】按鍵上的點燈會閃爍。

【請注意】

桶槽髒污種類與程度不同，自動槽洗淨效果也有差異，所以仍需定期使用「槽洗淨」清洗(P.27)

- 可選擇設定不進行自動槽洗淨運轉。(P.36)

準備洗滌物

無法洗滌或烘乾的物品

✗ **不能洗滌也不能烘乾！**



皮革、毛皮製品
(以免變形)



絲綢、人造絲、人造棉製品
(混紡製品)
(以免變色、變形)



坐墊、靠墊、枕頭等
使用棉或海綿類的製品
(以免損傷、故障)



防水性的罩布或衣物
(以免損傷、故障)

其他還有…

- 洗滌物之外 (紙尿布等)
- 會變形的物品 (夾克外套、領帶、連身洋裝等)
- 有做過皺褶、壓紋加工的物品
- 毛織在內的物品 (天鵝絨等)
- 有  (不可水洗) 標示的物品



內裡或底部是氨基甲酸酯、橡膠製、大型或厚的地墊類、地毯罩
(以免損傷、故障)



市售的洗衣輔助用具，有放入堅固芯材的洗衣網等
(以免因熱而變形、破損、損傷衣物、造成故障)



有放入堅固芯材的帽子
(以免損傷、故障)

確認與準備

✗ **不能烘乾！**



緊身衣、絲襪*
(以免損傷、變形)



羊毛織品*
(以免縮水、掉毛)



棉被、窗簾
(以免損傷、故障)
· 洗滌窗簾
請遵循處理標示圖



有  標記的物品*
(以免損傷)



有沾黏處理過的物品
(以免乾衣過濾網阻塞)









有刺繡、蕾絲、新合成纖維 (超極細纖維)
(以免變形)



地毯類或寵物毛附著的物品
(以免乾衣路徑被線屑阻塞而損傷、故障)

洗滌重量的標準 (重量視材質等因素而異)

600 g	● 夾克外套	
500 g	● 床單 ● 睡衣 (上衣和下身)	
400 g	● 毛衣 ● 裙子	
300 g	● 浴巾	
200 g	● 襯衫 ● 女襯衫	
50 g	● 襪子 ● 內褲	

準備洗滌物 (續)

檢查衣物！

以免損傷衣物，或引起故障、排水問題。



容易起毛的衣物翻過來



用毛刷清除寵物毛、頭髮、沙礫等



取下金屬片、硬幣等



鈕扣扣上、拉鍊拉好



繩子等綁起來

污垢嚴重的要進行前置處理！



衣領、袖口的污垢…

→ 抹上衣領、袖口專用洗劑後再洗滌
請勿沾到洗衣機、因為衣領精比洗衣精較具有侵蝕性，噴灑衣領精時如外露於空氣中易對人體造成危害，噴到塑膠部品易造成毀損。



泥污…

→ 抹上局部污垢專用洗劑或沐浴用肥皂，搓揉清洗後再洗滌



污漬…

→ 抹上污漬專用洗劑或含氧系液態漂白劑後再洗滌
(血液、紅茶、果汁等污漬，可用清水先洗過再洗滌)

細緻的內衣褲、配件類要放進洗衣網！

- 內衣
(有鋼圈內衣請放進市售的「內衣專用洗衣網」)
- 配件類(襪子或手帕等)或絲襪
- 有蕾絲的衣物或女用內襯衣

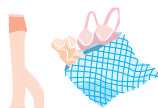

(拉鍊、鈕釦等金屬零件要事先收進袋子裡)

注意

- 乾衣時請勿使用洗衣網(避免乾衣不良或棉屑堵塞發生)

新買的花色鮮豔的物品等 容易褪色的要分開洗滌！

褪色的染料移轉到白色物品，會導致變黑。

■ 褪色的確認方法

以浸泡過液態中性洗劑等原液的白布，摩擦不明顯的部位

→ 若有顏色附著，請分開洗滌。



清洗大件毛毯或被單

○ 可以洗滌的毛毯、被單

可洗滌的物品、可烘乾的物品



有任一項標示的毛毯(邁爾毛毯、織毯)、棉被(化纖100%)

- 請勿洗滌沒有處理標示圖的衣物、防水性的床單或被套等。

大件行程		
只能進行洗衣 的衣物		可進行洗衣 - 乾衣 的衣物
毛毯	棉被	毛毯
 ● 3 kg以下 ● 化纖100%、棉100%	 ● 中棉1 kg以下 ● 化纖100% ● 貼身棉被 ● 外層棉被 不能烘乾	 ● 棉毯不能烘乾。(以免縮水) ● 4 kg以下 ● 化纖100% ● 即使有標示「不可烘乾」仍然可以烘乾。 棉被不能烘乾

確
認
與
準
備

✗ 不可以洗滌的毛毯、被子

- 毛頭 10 mm 以上的毛毯 (長毛絨) (否則會發生倒毛或捲毛的情況)
- 100% 羊毛等的毛毯
- 2 條以上的毛毯
- 羽絨被
- 2 條以上的被單

注意

- 請絕對不要使用“毛毯洗衣用網袋”。
- 請不要洗滌電熱毯 (包括套子)。

毛毯、棉被的放入方法

1 摺疊毛毯、棉被

- 大件 (4 摺)

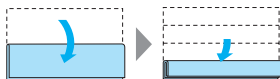

- 棉被 (3 摺)

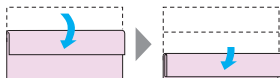

2 放入毛毯、棉被

在洗衣槽內以屏風折法 (6 摺) 放入

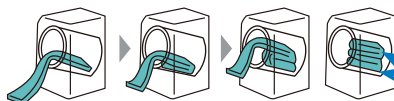

將兩端向內側摺疊

洗劑的放入方法

■洗劑盒

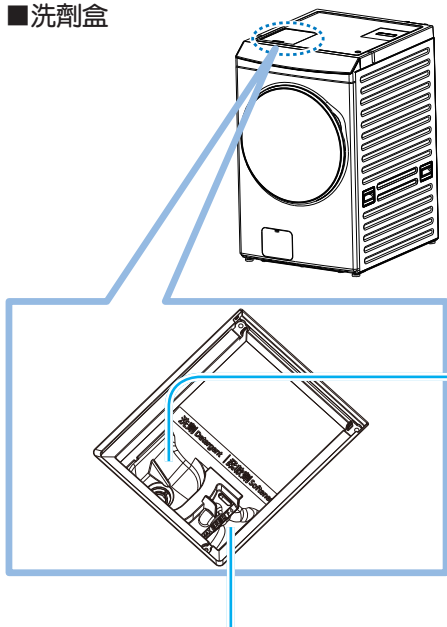

柔軟劑

- 不易流動的請在水中充分溶解後再放入

(最多至約 70 ml 止)

- 液面不要超過「MAX」標示的位置
- 由於是虹吸構造，會殘留極微量的液體，並非異常
- 不使用會引起分離或固化的柔軟劑 (以免柔軟劑或水殘留在洗劑盒中)



注意

- 忘記放入洗劑時、洗衣槽內已經注有水時 → 請將洗劑放入洗劑盒內，再以約 1 杯的水傾倒進去。(因為沒有能使洗劑流動的注水)
- 請勿放入過多柔軟劑。特別是與液體洗劑組合使用時，可能有明顯變黑的情形。如有此狀況，請使用粉末洗劑。
- 建議使用低發泡的洗劑。

粉末 (合成洗劑/漂白劑)

為了防止粉末殘留

- 若洗劑盒濡溼，請擦拭後再放入。
- 不易溶解的洗劑，請以水充分溶解後再放入。
- 凝固結塊的部分請弄碎後再放入



液體 合成洗劑/漂白劑/液態皂

- 含氯系漂白劑不可使用於有色的衣物 (以免褪色)
- 因液態皂容易凝固，請在約 30 °C，500 ml 的溫水中溶解後再放入。
- 洗劑會直接流入洗衣槽。
- 請先投入漂白劑後再放入衣物，以免衣物損傷褪色。

請勿倒入洗劑盒

(使用方法遵循容器上的記載內容)



- 凝膠球型洗劑(洗衣球)
- 洗衣芳香劑顆粒(洗衣球)等



(以免因難溶於水中，容易阻塞，而導致漏水)

無法使用以下物品



- 粉末肥皂
- 蘇打粉

(以免因難溶於水中，容易阻塞，而導致漏水或故障)



預約時

- 不可使用含氯系漂白劑。(以免造成金屬腐蝕、故障)
- 不使用液態皂。(以免堵塞造成漏水)
- 使用漂白劑時，不可將粉末和液體組合使用。(以免凝固)
(例) 粉末洗劑和液體漂白劑或者液體洗劑和粉末漂白劑

1 放入衣物，關上門蓋， 按 鍵開始洗衣

配合水量

所顯示的洗劑量

例：
洗劑 (匙)

0.9

2 配合顯示區所顯示 的洗劑量投入洗劑

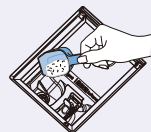

注意

- 洗劑、漂白劑、柔軟劑請在注水前放入 (若注水後才放入，可能會有殘留)
- 若放入洗劑的中途已開始注水，可先以  暫停，等放完洗劑後再重新啟動
- 當機體 (特別是門蓋和操作面板) 沾到洗劑或柔軟劑時，應立即以擰乾的毛巾等擦拭 (以免印刷的字體剝落、樹脂損傷或金屬腐蝕、異常動作)
尤其濃縮液體洗劑沾到樹脂部可能會裂開，請多注意。

用量標準 (洗劑/柔軟劑/漂白劑)

水量	洗劑量標示 (匙)	合成洗劑			柔軟劑				含氧系液態漂白劑			
		粉末	液體		相對於洗衣水量 30 L							
高	0.9	約 45 g	約 56 g	約 23 ml	約 46 ml	約 58 ml	約 12 ml	約 20 ml	約 29 ml	約 58 ml	約 23 ml	約 45 ml
中	0.8	約 40 g	約 50 g	約 19 ml	約 37 ml	約 46 ml	約 8 ml	約 14 ml	約 20 ml	約 40 ml	約 20 ml	約 40 ml
低	0.6	約 30 g	約 38 g	約 15 ml	約 30 ml	約 38 ml	約 6 ml	約 10 ml	約 14 ml	約 28 ml	約 15 ml	約 30 ml

■ 「加強」行程時

高	1.8	約 90 g	約 113 g	約 49 ml	約 98 ml	約 123 ml	約 11 ml	約 20 ml	約 29 ml	約 58 ml	約 45 ml	約 90 ml
中	1.6	約 80 g	約 100 g	約 37 ml	約 74 ml	約 93 ml	約 8 ml	約 14 ml	約 20 ml	約 40 ml	約 40 ml	約 80 ml
低	1.2	約 60 g	約 76 g	約 30 ml	約 60 ml	約 75 ml	約 6 ml	約 10 ml	約 14 ml	約 28 ml	約 30 ml	約 60 ml

- 「高級衣」與「大件」行程因建議使用液體洗劑、故不顯示洗劑量
- 請依各洗劑廠商所附的量匙或瓶蓋投入洗劑。(顯示區顯示的洗劑量基準為 1 匙 : 50 g)

注意

- 泡沫較多的洗劑，要減少用量。
- 洗劑的使用量請依循各洗劑的說明書。
- 請依照洗滌物份量和污垢狀態調整洗劑量。

粉末洗劑難以溶解時

- 請在溫水 (30 °C 程度) 中溶解後，直接放入洗衣槽。



為能徹底溶解，可邊攪拌邊一點一點放入

選擇行程

為防止損傷、破洞、故障， 請配合洗滌物和污垢 狀態選擇正確的行程！ · 請確認衣物的處理標示圖。				行程		運轉內容		容量上限		乾衣的模式			
						洗衣	洗衣-乾衣	洗衣	洗衣-乾衣	標準	加強	低溫	定時
						洗衣	洗衣-乾衣	洗衣-乾衣					
日常衣物	日常的洗衣 ▶	標準	(P.21)	●	●	15 kg	10 kg	●	●	●	●		
	快速洗滌 ▶	快洗	(P.24)	●	—	8 kg	—	—	—	—	—		
	自行設計行程 ▶	自選	(P.24)	●	●	15 kg	10 kg	●	●	●	●		
	抑制音量進行運轉 ▶	夜靜	(P.23)	●	●	15 kg	5 kg	●	●	—	—		
	徹底洗淨泥污的洗衣 ▶	加強	(P.22)	●	●	15 kg	10 kg	●	●	—	—		
	多用一點時間徹底洗衣 ▶	浸泡	(P.21)	●	●	8 kg	8 kg	●	●	●	●		
適合清洗嬰幼兒衣物 ▶	護嬰	(P.22)	●	—	6 kg	—	—	—	—	—			
細緻的衣物	輕柔洗滌 ▶	高級衣	(P.25)	●	—	1.5 kg	—	—	—	—	—		
大件	洗滌毛毯或貼身蓋被等 ▶	大件	(P.23)	●	●	5 kg	4 kg	●	—	—	—		
保養	預防/去除洗衣槽的黑黴菌 ▶	槽洗淨	(P.27)	●	—	—	—	—	—	—	—		

■乾衣的模式

標準

不介意皺褶的日常衣物



加強

不容易乾的厚衣物



低溫

■如果容量不到 3 kg...
只要設定「低溫乾燥」就能減少皺褶。

定時

容易出現皺褶的衣物

30分

乾衣結束後，請立即取出，吊著晾乾。
(放著不處理會產生皺褶)



- 襯衫 · 牛仔褲
- 床單類 · 睡衣 · 棉褲
- 較薄的平織和縐紗襯衣等

想在最後修飾時烘乾的半乾衣物

10分 ~ 2:30小時



注意

無法水洗或價格昂貴之衣物請勿放入洗滌或乾衣，以免產生變形或損壞。

標準

洗滌普通的衣物



洗衣~乾衣

洗衣

● 容量：10 kg 以下

● 容量：15 kg 以下

■ 準備

- ① 洗滌物的事前準備(P.15)
 - 衣物分類
 - 前置處理
- ② 打開水龍頭
- ③ 洗滌物放入洗衣槽、關上門蓋

1 電源 啟動電源

2 如要選擇洗衣~乾衣時
按 乾衣 按鍵

- 可以選擇「標準」、「加強」、「低溫」或「定時」使之點亮。
- 「洗 + 乾」也會點亮。

※注意：有乾衣時、脫水時間最少為3分鐘

3 啟動暫停 開始啟動

4 放入洗劑 (P.19)

當蜂鳴器鳴響即行程結束，取出衣物

說明

- 放入衣物時勿超過投入口頂端，否則容易造成洗衣機損壞。
- 選擇「洗衣~乾衣」、「乾衣」行程運轉，衣物放入過多（容量超過），在顯示洗劑投入量時，顯示數值會閃爍。

浸泡

浸泡 較髒衣物

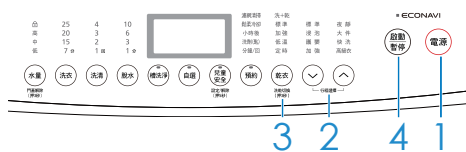

洗衣~乾衣

洗衣

● 容量：8 kg 以下

● 容量：8 kg 以下

■ 準備

- ① 洗滌物的事前準備(P.15)
 - 衣物分類
 - 前置處理
- ② 打開水龍頭
- ③ 洗滌物放入洗衣槽、關上門蓋

1 電源 啟動電源

2 按 或 鍵選擇 浸泡 行程
「標準」和「浸泡」顯示燈點亮

3 如要選擇洗衣~乾衣時
按 乾衣 按鍵

- 可以選擇「標準」、「加強」、「低溫」或「定時」使之點亮。
- 「洗 + 乾」也會點亮。

4 啟動暫停 開始啟動

5 放入洗劑 (P.19)

當蜂鳴器鳴響即行程結束，取出衣物

說明

- 浸泡時間約 30 分鐘，「浸泡」燈閃爍。
- 浸泡結束後自動進入「標準」行程。

適合清洗嬰幼兒衣物



洗衣

● 容量：6 kg 以下

■ 準備

- ① 洗滌物的事前準備 (P.15)
 - 衣物分類
 - 前置處理
- ② 打開水龍頭
- ③ 洗滌物放入洗衣槽、關上門蓋

- 1 按 **電源** 啟動電源
- 2 按 **▽** 或 **△** 鍵選擇 **護嬰** 行程
「護嬰」顯示燈點亮
- 3 按 **啟動暫停** 開始啟動
- 4 放入洗劑 (P.19)
▼
當蜂鳴器鳴響即行程結束，取出衣物

洗滌較髒衣物 洗衣 / 洗清 / 脫水強化

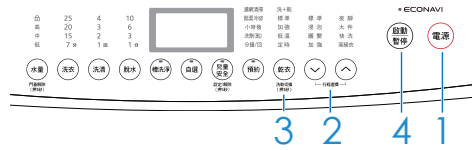

洗衣~乾衣

● 容量：10 kg 以下

洗衣

● 容量：15 kg 以下

■ 準備

- ① 洗滌物的事前準備 (P.15)
 - 衣物分類
 - 前置處理
- ② 打開水龍頭
- ③ 洗滌物放入洗衣槽、關上門蓋

- 1 按 **電源** 啟動電源
- 2 按 **▽** 或 **△** 鍵選擇 **加強** 行程
「加強」顯示燈點亮
- 3 如要選擇洗衣~乾衣時
按 **乾衣** 按鍵
 - 可以選擇「標準」、「加強」使之點亮。
 - 「洗 + 乾」也會點亮。
- 4 **啟動暫停** 開始啟動
- 5 放入洗劑 (P.19)
▼
當蜂鳴器鳴響即行程結束，取出衣物

說明

- 以洗劑 2 倍高濃度洗劑洗衣，並用多一點時間徹底洗淨，以去除髒污。
- 洗滌過程會排出污垢的水後，再次注水。

夜靜

「夜靜」行程



洗衣~乾衣

洗衣

● 容量：5 kg以下

● 容量：15 kg以下

■ 準備

- 洗滌物的事前準備(P.15)
 - 衣物分類
 - 前置處理
- 打開水龍頭
- 洗滌物放入洗衣槽、關上門蓋

1 按 啟動電源

2 按 或 鍵選擇 **夜靜** 行程
「夜靜」顯示燈點亮

3 如要選擇洗衣~乾衣時
按 按鍵

- 可以選擇「標準」、「加強」使之點亮。
- 「洗+乾」也會點亮。

4 開始啟動

5 放入洗劑 (P.19)

當蜂鳴器鳴響即行程結束，取出衣物

說明

- 以比「標準」行程低的迴轉速來進行脫水、更加安靜地洗衣。

大件

清洗大件毛毯或被單



洗衣~乾衣

洗衣

● 容量：4 kg以下

● 容量：5 kg以下

注意

- 不可洗沒有處理標示圖的衣物、防水性傘布或外蓋等。

■ 準備

- 洗滌物的事前準備(P.17)
 - 衣物分類
 - 前置處理
- 打開水龍頭
- 洗滌物放入洗衣槽、關上門蓋

1 按 啟動電源

2 按 或 鍵選擇 **大件** 行程
「大件」顯示燈點亮

3 如要選擇洗衣~乾衣時
按 按鍵

- 「標準」及「洗+乾」點亮

4 開始啟動

5 放入液體洗劑

- ※ 建議使用液體洗劑
- 液體洗劑量：約 35 ~ 40 ml
- 柔軟劑量：約 15 ml (對於 30 L 水需要使用 7 ml 的類型)

當蜂鳴器響起就結束了，即取出毛毯等洗滌物

說明

- 由於「大件」行程建議使用液體洗劑，所以不顯示洗劑量。
- 無法使用「鬆柔冷卻」、「自動槽洗淨」。
- 洗衣~乾衣只可選擇「標準」乾衣行程。
- 水量無法更改成「中」、「低」。

快洗

快速洗滌輕度污穢的衣物



洗衣

● 容量：8 kg以下

■準備

- ① 洗滌物的事前準備(P.15)
 - 衣物分類 ● 前置處理
- ② 打開水龍頭
- ③ 洗滌物放入洗衣槽、關上門蓋

1 啟動電源

2 按 或 鍵選擇 **快洗** 行程
「快洗」顯示燈點亮

3 開始啟動

4 放入洗劑 (P.19)

當蜂鳴器鳴響即行程結束，取出衣物

說明

- 可調整快洗行程的洗清回數 1 回或 2 回。(P.36)
- 無法使用「鬆柔冷卻」、「自動槽洗淨」、「乾衣」。
- 衣物不太污穢時，請少放一些洗劑。

自選

自行設計您喜歡的洗法

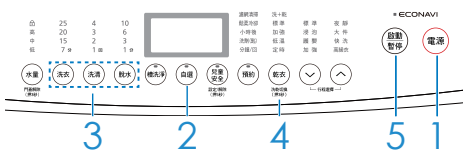

洗衣~乾衣

● 容量：10 kg以下

洗衣

● 容量：15 kg以下

■準備

- ① 洗滌物的事前準備(P.15)
 - 衣物分類 ● 前置處理
- ② 打開水龍頭
- ③ 洗滌物放入洗衣槽、關上門蓋

1 啟動電源

2 按 鍵選擇 **自選** 行程
「自選」按鍵上的顯示燈點亮

3 按 按鍵、選擇組合

4 如要選擇洗衣~乾衣時
按 按鍵

- 可以選擇「標準」、「加強」、「低溫」或「定時」使之點亮。
- 「洗+乾」也會點亮。

(※乾衣行程無法記憶)

5 按 開始啟動

6 放入洗劑 (P.19)

當蜂鳴器鳴響即行程結束，取出衣物

說明

- 所選擇的行程組合會記憶，方便使用者下次直接選擇此組合。

高級衣

洗衣槽緩慢轉動、用溫和的水洗細緻衣物或漂亮服裝（容量上限 1.5 kg）。

可洗滌的物品

有  或 **(P)** 標示的漂亮服裝等

可進行洗衣的物品



羊絨毛衣、夏季針織衫等



休閒褲等



女襯衫等

X無法洗滌的物品

- 有些衣物即使有上述標示仍然無法洗滌。
→ (P.15)

注意

- 不可洗沒有處理標示圖的衣物、材質標示不明的衣物、會褪色的衣物
- 衣領、袖口等皮脂污垢、灰塵、泥污，可先抹上不含螢光劑的洗劑，再用柔軟刷毛的毛刷輕輕去污
- 以下情形的衣物要進行前置處理

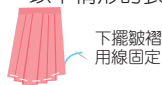

下擺皺褶
用線固定



顏色較深的鈕扣
用保鮮膜包裹

- 只洗滌 1 件毛衣等衣物時可再多洗 1 ~ 2 條浴巾（為使脫水時達到平衡）

■ 可以使用的洗劑



- 市售的洗劑，請購買冷洗精（毛衣、高級衣物洗滌用，不含螢光劑的產品）
- 請勿使用上述以外的洗劑，因為其他洗劑可能不完全溶解，或對纖維有不良影響。
- 根據洗劑種類不同，有的可能泡沫過多而不能清洗乾淨。

衣物的放入方法

把衣物平整地重疊放入

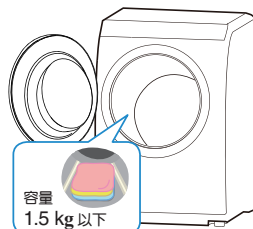

（重量標準）



毛衣約 400 g



女襯衫約 200 g



休閒褲約 400 g

清洗細緻衣物



■ 準備

- ① 洗滌物的事前準備 (P.15)
 - 衣物分類
 - 前置處理
- ② 打開水龍頭
- ③ 洗滌物放入洗衣槽、關上門蓋

1

 啟動電源

2

 或  選擇「高級衣」行程

3

將液體中性洗劑（冷洗精）放入液體洗劑盒內

- 液體中性洗劑量：15 ml（對於 30 L 水需要使用 40 ml 的類型）
- 柔軟劑量約 10 ml（對於 30 L 水需要使用 7 ml 的類型）

說明

由於「高級衣」行程建議使用液體洗劑，所以不顯示洗劑量。

4

 開始啟動

-  ※ 毛衣等浮上來時，先按【啟動/暫停】鍵暫停運轉並打開門蓋輕輕內壓，再重新啟動

當蜂鳴器響起就結束了，立刻取出衣物（放著不處理會產生皺褶或染色等）

說明

- 不小心縮水時 → (P.32)
- 無法使用「鬆柔冷卻」、「自動槽洗淨」、「預約」、「乾衣」。
- 請勿使用漂白劑。
- 請使用 30 °C 以下的自來水。

乾衣

■日常衣物…

請確認是否可進行烘乾的衣物。(P.15)

■日常衣物…

「標準」 「加強」

不介意皺褶的衣物

乾衣容量：10 kg 以下 (P.20)

※ 夜靜行程乾衣容量：5 kg 以下

「定時」

半乾毛毯的最後修飾烘乾

(請先確認尺寸和材質再烘乾)

乾衣容量：1 kg 以下

化纖 100%的…

- 邁爾毛毯
- 織毯
- 塔夫脫毛毯



■毛毯的放入方法→ (P.17)

烘乾容易起皺的衣物或是 少量衣物 (3 kg 以下) 時



- (1) 少量衣物 (1 kg 以下) 時請選擇“定時”乾衣行程，時間請設定為 1:30 或 2:00。
- (2) 選擇“定時”乾衣行程烘乾 1 ~ 3 kg 衣物時，時間請設定為 2:00 或 2:30。
- (3) 烘乾 3 kg 以上衣物時，請勿選擇“定時”乾衣行程。

「低溫」

細緻衣物、漂亮服裝、手洗後的休閒褲等

(讓洗衣槽緩慢轉動，溫和烘乾)

■檢查衣物

請確認是否是可進行烘乾的衣物。
(P.15)

- 有些衣物即使有  標示仍然可以用「低溫」行程烘乾。
- 已用「高級衣」行程洗滌過…



毛衣、
夏季針織衫等

■衣物的放入方法

- 1 把洗衣槽內的
其中 2 個攪拌
翼弄平整

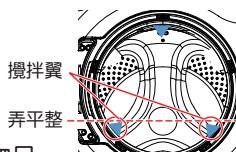

- 2 放入要弄乾的物品
乾衣容量：3 kg 以下

- 盡量減少疊放，把衣物攤開，舒展皺褶後再放入
(以免疊放造成乾衣不均勻)



- 乾衣不均勻時，可翻過來再次運轉
- 在運轉中途確認烘乾狀態，如果乾了就取出來 (以免過度烘乾損傷質地或裝飾)
- 出現折疊皺褶時，可使用充足蒸氣的熨斗燙整出形狀
- 毛衣等不容易乾的衣物，可在「脫水」運轉後再烘乾

乾衣

只進行乾衣運轉

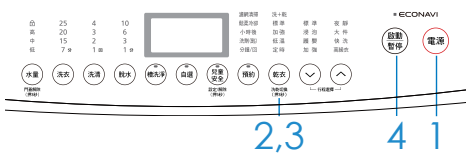

■準備

- ① 洗滌物的事前準備(P.15)
- ② 洗滌物放入洗衣槽、關上門蓋
- ③ 請充分做好通風

1 電源 啟動電源

注意

- 日常衣物，可在脫水後蓬鬆過再放入
- 超過容量上限或放入過多衣物時，雖然會進行運轉，但無法充分烘乾。(會出現乾衣時間拉長、烘乾不均勻、出現皺褶等情形)

2 乾衣 選擇「乾衣」(長按3秒)

3 乾衣 選擇「乾衣」的行程

洗+乾
標準
加強
低溫
定時

- 每按一下，即會如下述般切換一種。

標準→加強→低溫→10分鐘→30分鐘
→1:00(小時)→1:30(小時)→2:00(小時)
→2:30(小時)→燈滅→標準

→定時設定時，選擇時間

4 啟動暫停 開始啟動

當蜂鳴器鳴響即行程結束，取出衣物

說明

- 在「低溫」行程後，不會進行「鬆柔冷卻」運轉。
- 如果通風不充分，根據溫度差的不同，窗、槽壁等部位會出現少許結露現象或乾衣時間變長。
- 無法使用「預約」、「自動槽洗淨」。

槽洗淨

預防洗衣槽內的黑黴菌、異味

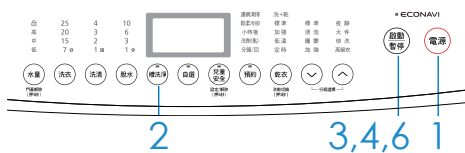

準備：打開水龍頭

1 電源 不放入衣物 啟動電源

2 槽洗淨 選擇「槽洗淨」行程

【槽洗淨】按鍵的顯示燈點亮。

3 啟動暫停 開始啟動

當注水結束……

4 啟動暫停 暫停

5 將衣物用的含氯系漂白劑 直接放進洗衣槽內(約200ml)

6 啟動暫停 關上門蓋，開始啟動 浸泡洗衣→洗清→脫水

說明

- 當有「自動槽洗淨」設定時→耗時約7小時34分。
- 當無「自動槽洗淨」設定時→耗時約10小時34分。
- 自動槽洗淨的設定/解除(P.36)

注意

- 不使用含氧系漂白劑和洗劑(以免泡沫過多而在運轉中途排水)

購買另賣零件請與經銷商連絡。

洗衣槽清潔劑



- 「濾網清潔」閃爍時，請進行以下濾網清潔確認
- 「乾衣」結束後

乾衣過濾網

「濾網清潔」的顯示，是通知乾衣過濾網上已有一定程度的棉屑附著。有可能連運轉 1 次也出現閃爍，並非故障。

清除棉屑

1 拆下乾衣過濾網



- 不在運轉時拆下
- 取出過濾網後，不要水洗機體側或放物品進去

2 以擰乾的毛巾等擦拭乾淨

- 不要用力摩擦（以免過濾網破損）

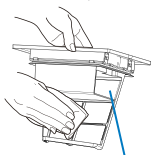

無濾網

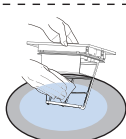

- 網孔阻塞時，以溫水徹底洗淨再充分晾乾

3 清除乾衣過濾網（內側）的棉屑

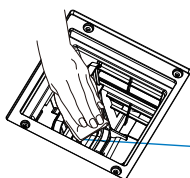

- 清除棉屑，再以擰乾的毛巾等擦拭乾淨
- 乾衣過濾網（內側）

4 拆下乾衣過濾網（內側）水洗

5 安裝乾衣過濾網

- 整個完全放進去
- 不在乾衣過濾網拆下的狀態運轉（以免烘乾不確實或揚起灰塵）

洗劑盒

水洗

1 打開上蓋，如右圖取出洗劑盒

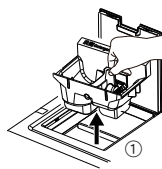

2 同時按壓洗劑盒前後的兩個卡勾，使柔軟劑格蓋子彈起

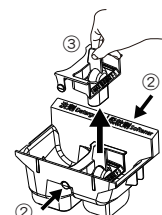

3 取出柔軟劑格蓋子，清潔洗劑盒的盒內，以及柔軟劑格的蓋子(P.39)

4 清潔完畢後，將柔軟劑格蓋子裝入洗劑盒，再將洗劑盒放回原處後關閉上蓋

注意

- 放任污垢不處理會引起黴菌。而且，污垢附著會使柔軟劑變得不容易流動。

1 拆下

拆下來取出棉屑

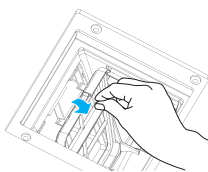

2 水洗

以流動的水沖洗，再以指腹邊搓邊洗（不要用毛刷等刷洗）



3 安裝

完全乾了後再確實安裝



乾衣排氣濾網

1. 拆下乾衣排氣濾網

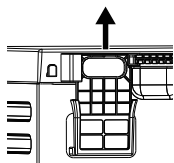

- 不在運轉時拆下。
- 取出過濾網後，不要水洗機體側或放物品進去。

2. 以擰乾的毛巾等將乾衣排氣濾網及排氣口擦拭乾淨

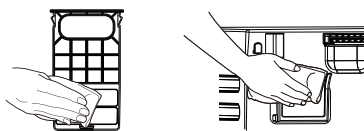

- 清除棉屑，再以擰乾的毛巾等擦拭乾淨。

注意

- 保養完成後務必將乾衣排氣濾網裝回原位

弄髒時

機體、門襯

以柔軟的布擦拭

- 若門襯周圍內側有線屑、水滴或異物附著，請以擰乾的毛巾等擦拭乾淨。（以免線屑阻塞而漏水、發臭）

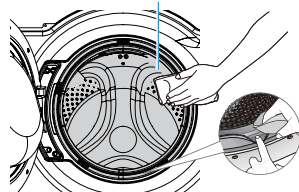

污垢嚴重時

可沾一些廚房用的中性洗劑擦拭

注意

- 不使用清潔劑、稀釋劑、汽油、酒精、煤油等
- 當機體（特別是門蓋和操作面板）沾到洗劑或柔軟劑時，應立即以擰乾的毛巾等擦拭（以免印刷字體剝落、樹脂損傷或金屬腐蝕、異常動作）
尤其濃縮液體洗劑沾到樹脂部可能會裂開，請多注意。

排水過濾網清潔（約每週 1 次）

- 「濾網清掃」指示燈閃爍時，為防止排水異常，請進行清潔。

※ 特別是在乾衣時，絲屑容易積存，所以請每次都進行清潔。

※ 絲屑等異物未清除容易積存造成內排水管堵塞，洗衣時，表示面板若出現 U11 請參閱第 37 頁。

※ 行程運轉過程中不可打開排水過濾網，否則將造成嚴重漏水。

排水過濾網的取出方法（下圖）

1. 務必在「脫水」結束後電源關閉才可取出排水過濾網。
2. 將排水過濾網以逆時針方向轉鬆後，確認沒有殘水，再取出排水過濾網。

轉鬆



排水過濾網的鎖住方法

1. 「↑」和「螺絲」對準推入

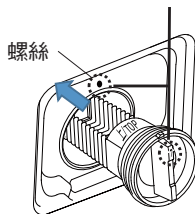

2. 順時針旋轉 2 圈至「↑」和「螺絲」對準為止



※ 請確實轉到定位，否則會導致漏水。

行程運轉內容

「洗衣～乾衣」、「洗衣」時

● 依衣物種類，所需時間可能會變更。

行程	運轉內容	容量 (以下)	所需時間(約)	自動設定時			
				洗衣	洗清	脫水	乾衣
標準	洗衣～乾衣	10 kg	6 小時 20 分鐘	15 ~ 25 分鐘*2	2 回	10 分鐘 以上	標準*1
	洗衣	15 kg	1 小時 01 分鐘	15 ~ 25 分鐘*2		6 分鐘	—
標準+浸泡	洗衣～乾衣	8 kg	6 小時 45 分鐘	45 ~ 50 分鐘	2 回	10 分鐘 以上	標準*1
	洗衣	8 kg	1 小時 27 分鐘	45 ~ 50 分鐘		6 分鐘	—
護嬰	洗衣	6 kg	1 小時 12 分鐘	15 ~ 20 分鐘	3 回	6 分鐘	—
加強	洗衣～乾衣	10 kg	6 小時 25 分鐘	25 分鐘	2 回	10 分鐘 以上	標準*1
	洗衣	15 kg	1 小時 12 分鐘	25 分鐘		6 分鐘	—
夜靜	洗衣～乾衣	5 kg	5 小時 27 分鐘	15 分鐘	2 回	10 分鐘 以上	標準*1
	洗衣	15 kg	59 分鐘	15 分鐘		10 分鐘	—
快洗	洗衣	8 kg	44 分鐘	7 ~ 15 分鐘	2 回	3 分鐘	—
大件	洗衣～乾衣	4 kg	4 小時 48 分鐘	15 分鐘	3 回	10 分鐘	標準
	洗衣	5 kg	1 小時 21 分鐘	15 分鐘		3 分鐘	—
高級衣	洗衣	1.5 kg	43 分鐘	15 分鐘	3 回	3 分鐘	—
槽洗淨	洗衣	—	7 小時 34 分鐘*3	6 小時 45 分	4 回	3 分鐘	—

*1 設定「鬆柔冷卻」時，會在乾衣結束後進行「鬆柔冷卻」運轉 2 小時。

*2 有設定 ECONAVI 運轉時，會因應水溫偵測自動變更洗衣時間。

*3 有「自動槽洗淨」設定時— 7 小時 34 分，無「自動槽洗淨」設定時— 10 小時 34 分(增加洗衣時間)。

*4 無法切換。

「乾衣」時

●所需時間（約）

切換的範圍				
水量	洗衣	洗清	脫水	乾衣
高 ～ 低	7～25 分鐘	1～4回	3～10分鐘	標準 加強 低溫 定時
			1～10分鐘	—
高 ～ 低	7～25 分鐘	1～4回	3～10分鐘	標準 加強 低溫 定時
			1～10分鐘	—
高 ～ 低	7～25 分鐘	3～4回	1～10分鐘	—
高 ～ 低	—*4	1～4回	6～10分鐘	標準 加強
			1～10分鐘	—
高 ～ 低	7～25 分鐘	1～4回	—*4	標準 加強
			1～10分鐘	—
高 ～ 低	7～25 分鐘	1～4回	1～10分鐘	—
高	15～25 分鐘		—*4	標準
			1～10分鐘	—
高	7～20 分鐘	1～4回	1～3分鐘	—
高	7分鐘		3分鐘	—

乾衣的模式	時間
標準	1小時14分～5小時15分
加強	1小時39分～5小時38分
低溫	1小時57分～4小時3分
定時	10分／30分／60分／1小時30分 2小時／2小時30分

預約運轉的設定範圍

運轉內容	行程	設定範圍
洗衣	高級衣	無法設定
	槽洗淨	
	上述以外的行程	2～24小時後
洗衣～乾衣	標準	7～24小時後
	標準+浸泡	
	加強	
	夜靜	
	大件 自選	

對洗滌成品感到疑慮時

遇到這種情況時

變黑、泛黃、
染色、發出異味

讓洗滌成品完善的秘訣

- 請使用適量的洗劑。(P.19)
(洗劑太少，會使已掉落的污垢再次附著，致使衣物變黑或發臭)
→使用液體洗劑，可能有明顯變黑的情形。介意時，請使用粉末洗劑。
- 如果洗衣時使用柔軟劑，則可抑制靜電的產生。
- 柔軟劑放太多，會使柔軟劑大量殘留在衣物上，致使衣物變黑。
→請使用適量的柔軟劑。(P.19)
- 容易褪色的物品(新買的花色鮮豔的物品等、污垢嚴重的物品)，請分開洗滌。(P.16)
- 因自來水的鐵鏽、洗劑的殘留程度、染色等因素，可能有乾衣後衣物泛黃的情形。(看起來像燒焦的)
- 日光等導致的變色無法脫落。



介意變黑、泛黃、染色、發出異味時...

- 請在約 40 °C 的溫水中放入湯匙 2 匙的洗劑，並讓洗劑充分溶解，然後讓衣物浸泡一夜再洗。
- 即使如此仍未脫落時，請將衣物浸泡在溶解漂白劑的液體中約 2 小時。
白色物品請使用含氯系漂白劑，有色物品請使用含氧系漂白劑。
(遵循漂白劑的說明書)

白色物品



含氯系漂白劑

有色物品



含氧系漂白劑

感覺衣物洗不乾淨

- 對於 ECONAVI 機能之洗淨效果感到不滿意時，請參閱第 36 頁將有解除 ECONAVI 機能設定方式變更。

洗滌物損傷

- 女用內襯衣等細緻衣物，請放入洗衣網後再洗滌。(P.16)
- 化纖(運動衫、刷毛搖粒絨等)容易乾，因此可能有摩擦損傷的情形。
→可把脫水時間縮短。

縮水

- 有些衣物因材質、織法、厚度、形態等因素，不適合沾水也不適合烘乾。
→在洗衣、乾衣之前，請充分確認處理標示圖 、材質標示等。
- 即使是棉或麻的纖維，編織品或縫細較大的質料等，仍可能因乾衣而縮水。
- 請和日曬晾乾合併使用。
→使用「定時」乾衣，在半乾的狀態下取出，立刻吊著晾乾。
→吊掛晾乾至幾乎乾了時取下，最後再進行「乾衣」運轉完全乾衣。
- 化纖的纖維可能會因乾衣時的熱而縮水。

當棉製品因乾衣而縮水...

→充分浸溼衣物再拉開的話，縮水狀態將可以恢復到一定程度。

當使用「高級衣」行程洗衣的衣物縮水...

→①把衣物放在燙衣台上攤開到想伸展的尺
寸，用針固定，

②讓熨斗輕輕浮在衣物上，以充足的蒸氣燙整，

③在完全乾之前保持這個狀態。



遇到這種情況時

讓洗滌成品完善的秘訣

因烘乾而皺褶嚴重、 質感改變

- 有些衣物因材質、織法、厚度、形態等因素，不適合使用洗衣乾衣機。
→在洗衣、乾衣之前，請充分確認處理標示圖、材質標示等。
(較薄的平織和縐紗材質等很容易出現皺褶)
- 是否放入過多衣物？
→稍微減少一些，能改善洗滌結果。
- 請選擇適合衣物的乾衣模式。(P.20)
→把容量控制在 3 kg 以下，再使用「低溫」乾燥。



棉褲、大型床單等...

請在 30 分鐘的「定時」乾衣後，在半乾的狀態下取出，晾在室外。

- 乾衣後，有放著衣物沒處理嗎？
→乾衣後，請立刻把衣物從洗衣槽裡拿出來。
- 增加洗衣時間或洗清回數，可能會使衣物容易纏在一起，或皺褶變嚴重。
→脫水後先取出一次，解開糾纏狀態，可以減少皺褶。



線屑附著

- 毛巾等物品容易產生線屑，最好分開洗滌。
- 介意線屑時，請增加洗清回數。
- 尤其乾衣後線屑容易堆積，請進行保養。

每次都有線屑附著在衣物上時...

→請用以下方法清洗洗衣槽，把洗衣槽的線屑清掉。(P.27)

- ① 打開水龍頭
- ② 電源 開啟電源
- ③ 槽洗淨 選擇「槽洗淨」
- ④ 啟動暫停 開始啟動

- 結束後請進行「排水過濾網」保養。(P.29)

去污效果不佳、 污漬清不掉

- 污漬、泥污等不容易清除的污垢，請進行前置處理。(P.16)
- 污垢放著不處理會更難清除。
- 可能會沒清掉燙髮液等化學變化的染劑、鐵鏽、黴菌、墨汁、墨水、口紅等。
- 可因應污垢狀態，以「浸泡」或「加強」行程設定喜好的內容使用。

變得硬梆梆

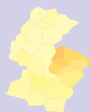

滾筒式洗衣機採用拍打式洗衣，因此可能有毛巾等纖維停滯而感到硬梆梆的情形。

→使用「鬆柔冷卻」。(P.36)

- 使用柔軟劑，能改善洗滌結果。
- 即使如此仍介意時，請進行 30 分鐘的「定時」乾衣，再吊著晾乾。



對聲響有疑慮。 振動很大，發出嘎搭嘎搭的聲音！

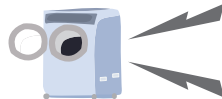

說明

- 滾筒式洗衣機和以往的洗衣機（直立式）不同，它的機體會根據衣物的平衡，在「脫水」啟動時出現暫時性的振動或發出嘎搭嘎搭的聲音，並非異常。

■使脫水順暢的重點

- 洗衣網內請勿塞進過多衣物

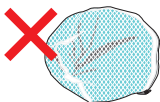

- 不要只洗滌放入洗衣網的衣物
- 毛巾、布床單或柔道服要和其他的洗滌物分開洗滌



■滾筒式洗衣機的振動…

- 根據地板材質或洗滌物內容（當洗滌物中有牛仔褲或厚的毛巾布床單，或者只有 1 件運動衫等），可能會有振動變大的情形。

■請確認洗衣機的安裝狀態（參照安裝說明 P.7）

若有以下情形，請立刻和您購買的「Panasonic」服務站連絡。

- 是否未拆除運輸用的 4 支固定螺栓？若沒有卸下螺栓，機體會移動，非常危險。

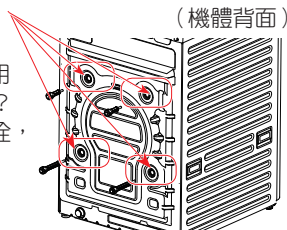

乾衣中的剩餘時間沒有減少、突然減少！

■顯示時間為預估標準值，與實際的時間不同。



- 顯示時間是乾衣所需的預估時間。會因應衣物種類和烘乾狀態而自動調整時間，因此顯示的時間可能會和實際的乾衣時間不同。
- 超過 1 小時或剩餘時間沒有減少時，可能是因乾衣過濾網的網孔阻塞或脫水時間不夠。
→ 乾衣過濾網的保養（P.28）



衣物沒有完全乾

乾衣時間很長！沒有乾！

■ 乾衣過濾網是否呈現以下狀態？

- 乾衣過濾網或乾衣排氣濾網是否有棉屑附著？

→請取下濾網進行保養。(P.28)

- 乾衣過濾網的網孔是否阻塞？

(「濾網清掃」閃爍)

→即使清除棉屑，

仍可能有網孔阻塞的情形。

請用溫水徹底洗淨再充分晾乾。

也請清除乾衣過濾網(內側)的棉屑，

再以擰乾的毛巾等擦拭乾淨。

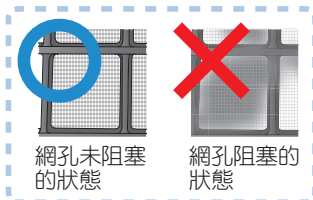
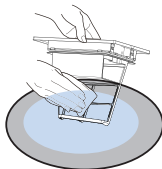

注意

- 容易出現泡沫的洗劑或洗劑太多導致泡沫過多時，洗衣槽內的泡沫會因脫水旋轉而順勢移動到乾衣過濾網，使過濾網的網孔阻塞或充滿泡沫。請減少洗劑量。

■ 洗滌的量和狀態？

- 洗滌量是否過多？
→請控制在各行程限定的容量以下。(P.20)
- 是否有很多不容易乾的衣物(棉類)？
→沒有完全乾的衣物，請用「定時」再次乾衣。(P.26)
- 是否有很多厚衣物(牛仔褲、運動衫、柔道服等)？
→請選擇「加強」乾衣。(P.20)
- 是否放入大量毛巾，進行「洗衣~乾衣」運轉？
→毛巾在「脫水」步驟時可能會貼在洗衣槽內壁而使乾衣效果變差，請搭配其他衣物(約2~3成)進行「洗衣~乾衣」運轉，或在脫水後先蓬鬆衣物再進行乾衣。
- 是否把脫水時間設定得太短？
→對於不容易乾的衣物，請將「脫水」設定為10分鐘。
- 衣物是否脫水後才進行乾衣？
- 是否有把衣物裝進洗衣網？
→乾衣效果會變差

■ 其他

- 運轉中途是否有打開門蓋好幾次？
→開關門蓋請控制在最少次數。
- 「鬆柔冷卻」閃爍時，即為「乾衣」運轉結束。
→請打開門蓋取出衣物。
- 室溫太低時無法乾衣。(5℃以下)

更改設定

■進行各設定的更改。

1 按  電源
啟動電源

2 
選擇
「槽洗淨」

3 
按 3 秒以上
→「000」
會顯示

A
ECONAVI 運轉
(P.14)

4 按  設定
每按一下即會切換一種以洗衣燈表示

功能	洗衣燈顯示	(預設)
ECO 有	「7」分燈亮	
ECO 無	「7」分燈滅	

5 按 
(發出「嘩」聲響 6 次，
即設定完成)

B
「快洗」行程的
洗清次數
(P.24)

4 按  設定
每按一下即會切換一種以洗清燈表示

功能	洗清燈顯示	(預設)
1 回	「1」回燈亮	
2 回	「2」和「1」回燈亮	

5 按 
(發出「嘩」聲響 6 次，
即設定完成)



C
自動槽洗淨
(P.14)

4 按  設定
每按一下即會切換一種以脫水燈表示

功能	脫水燈顯示	(預設)
自動槽洗淨 有	「1」分燈亮	
自動槽洗淨 無	「1」分燈滅	

5 按 
(發出「嘩」聲響 6 次，
即設定完成)
● 設定後，運轉時會
拉長約 5 分鐘。

D
乾衣結束後的
「鬆柔冷卻」
連轉
(P.14)

4 按  設定
每按一下即會切換一種以  顯示表示

功能	定時燈顯示	(預設)
鬆柔冷卻 有	燈亮	
鬆柔冷卻 無	燈滅	

5 按 
(發出「嘩」聲響 6 次，
即設定完成)

E
運轉結束時的
蜂鳴器聲

4 按  設定
每按一下即會切換一種以預約按鍵燈表示

功能	預約按鍵燈顯示	(預設)
蜂鳴器鳴響 有	燈亮	
蜂鳴器鳴響 無	燈滅	

5 按 
(發出「嘩」聲響 6 次，
即設定完成)

注意

- 即使切斷電源，設定內容仍會被記憶起來。
- **A**~**E**可同時做設定。

故障代碼

■當蜂鳴器響起，且「U」和「數字」交互顯現時，請檢查以下項目。

U 11

無法排水

- 請清理排水過濾網和排水口。
 - 是否有朝上？
 - 是否結冰？
 - 中間有沒有高起 10 cm 以上？
 - 是否破損？
 - 排水管、排水口是否有絲屑等
 - 末端是否浸泡在水中？
 - 堵塞？
 - 延長排水管是否有超過 2 m 以上？
- 修正問題後，將門蓋打開再關上，按下【啟動/暫停】鍵，重新啟動。(※1)
- 檢查過上述事項後仍出現錯誤顯示時，請和「Panasonic」服務站連絡。

U 12

門蓋沒有關閉

- 關閉門蓋，按下【啟動/暫停】鍵，直到發出「喀擦」聲響為止。

U 13

無法脫水

- 衣物是否太多或太少？
 - 大件品（毛巾床單或柔道服等）很多→減少大件品
 - 衣物太多時，請解開糾結
 - 衣物太少時，請多放入 1 ~ 2 條浴巾
- 修正問題後，將門蓋打開再關上，按下【啟動/暫停】鍵，重新啟動。(※1)
- 機體是否已年久損壞或設置在傾斜的地面？
 - 請檢查排水管、排水口。（請參照「U11」的內容）

U 14

無法注水

- 打開水龍頭或確認給水閥過濾網是否有堵塞。
 - 是否有打開水龍頭？
 - 自來水、給水管是否結冰？
 - 給水過濾網是否有碎屑等堵塞？
 - 是否在停水中？
- (P.42)
- 修正問題後，將門蓋打開再關上，按下【啟動/暫停】鍵，重新啟動。(※1)

U 16

無法乾衣
(沒有安裝乾衣過濾網)

- 請安裝乾衣過濾網。(P.28)
- 清潔保養後，請確實安裝好。安裝後，按下【啟動/暫停】鍵，重新啟動。

■當「H」和「數字」交互顯現時，請檢查以下項目。

H 00

需要維修

- 顯示出「H」和「數字」時，即需要維修。
- 請確認顯示內容（「H」後方的 2 位數字），拔掉電源插頭，並連絡「Panasonic」服務站處理。



※1：兒童安全設定時請重新關機再啟動。

要求修理服務前，請先檢查的事項

現象		原因
機	按鍵操作不起作用？ 	<ul style="list-style-type: none"> ● 啟動後，在洗衣運轉中如果按【啟動／暫停】鍵則可以進行切換。要變更行程或洗清後的內容時，請重新開啟電源。 ● 僅【門蓋鎖定】顯示點亮時，按鍵操作不起作用時。請解除門蓋鎖定後，並須使洗衣槽內冷卻。（P.13） ● 預約設定時
	在清潔保養時發現乾衣過濾網有潮濕狀態	<ul style="list-style-type: none"> ● 當設定較短的乾衣時間運轉時，或當乾衣中途停止時可能會有潮濕現象，這並非異常。請充分晾乾。（以免黴菌生成）
	門蓋打不開	<ul style="list-style-type: none"> ● 洗衣槽內高溫時 ● 行程運轉中門蓋鎖會鎖定。（P.13） ● 有設定兒童安全功能。（P.13）
體	有氣味	<ul style="list-style-type: none"> ● 由於使用橡膠零件，所以開始時會有橡膠的氣味，但在使用過程中會逐漸消失。 ● 運轉結束後，請立刻取出衣物。 ● 請保養門襯的內側。（P.29） ● 請用洗衣槽清潔劑清洗洗衣槽。（P.27）
洗	洗衣時看不見水	<ul style="list-style-type: none"> ● 因為滾筒式洗衣乾衣機與全自動洗衣機相比，洗衣時使用的水量較少的緣故。
	不給水	<ul style="list-style-type: none"> ● 是否忘了打開水龍頭？ ● 是否停水？ ● 是否給水閥被髒物所堵塞？ 請拆下給水管，清掃給水閥過濾網。（P.42） ● 泡沫過多時，有時會暫時停止供水。
	給水但不儲水	<ul style="list-style-type: none"> ● 有時可能會不儲水而立即排出，所以請不要打開門蓋將水或熱水倒入洗衣槽內。 ● 再啟動時可能有少量排水現象。
	中途給水	<ul style="list-style-type: none"> ● 如果水位下降，則會自動補充給水。 ● 當衣物的量多時，可能會進行數次補充給水。
衣	中途排水	<ul style="list-style-type: none"> ● 泡沫太多時，會反覆進行排水→給水操作以除去泡沫。 ● 「加強」行程中，在「洗衣」的中途排水，能防止污垢再次附著。 ● 使用含介面活性劑的洗衣槽清潔劑等，以「槽洗淨」行程運轉，可能有泡沫變多或中途排水的情形。 ● 重新啟動時，可能有少量排水的情形。







現象	原因
泡沫少	<ul style="list-style-type: none"> ● 是否將粉末合成洗劑直接放入洗衣槽內了？ → 請務必放入洗劑盒內。 ● 根據水質、水溫、水位的不同，有時會影響起泡程度。 ● 洗劑投入量少時 ● 洗劑的種類（低泡沫型的洗劑等） ● 衣物污穢太多時 ● 衣物放入太多時
泡沫多時，門蓋的內側可能會沾附泡沫	<ul style="list-style-type: none"> ● 根據水質、水溫、水位的不同，可能會影響起泡程度。 ● 洗劑放入過多時。 ● 洗劑的種類（液體中性洗劑等）
泡沫洗淨、洗劑 粉末洗劑未完全溶解	<ul style="list-style-type: none"> ● 是否直接將粉末洗劑直接放入洗衣槽內了？ → 請務必放入洗劑盒內。 ● 依品牌不同，可能會有水溫低時不容易溶解的情形。 → 充分溶解後再倒進洗劑盒 ● 洗衣槽內是否已經有水，或者注水結束後才倒入洗劑？ → 以約 1 杯的水傾倒進洗劑盒內 ● 洗劑是否結塊，或者直接在洗劑盒濡濕的狀態下放入洗劑？ ● 是否有碎屑堆積在給水過濾網，或出水狀態變差的情形？ → 若使用井水等雜質多的水，容易有碎屑堆積，需經常清洗（P.42） ● 啟動後是否有開著水龍頭？ ● 洗劑盒內是否有洗劑、柔軟劑、水殘留？ → 清洗洗劑盒 → 把水龍頭開大一點，增加給水量 → 因品牌不同，有些柔軟劑可能會不容易流動，可使用等量的水分溶解後再放進洗劑盒的投入部 （依品牌不同，有些可能和少量的水混合後會凝固而無法使用） ● 洗劑盒上是否沾滿了柔軟劑？ → 拆下蓋子，用柔軟的布或棉花棒等清潔洗劑盒的內部 <div data-bbox="330 981 901 1324"> <p>→ 拆下蓋子，用柔軟的布或棉花棒等清潔蓋子的內側和盒內</p> </div>

要求修理服務前，請先檢查的事項（續）

現象		原因
乾衣	乾衣時間過長 	<p>請確認安裝狀況。</p> <ul style="list-style-type: none"> ● 是否在中途將排水管墊高了？ ● 機體後面是否靠在牆壁上？請離開牆壁 10 cm 以上 ● 是否安裝在封閉且狹窄的場所？ <p>請確認衣物和乾衣過濾網。</p> <ul style="list-style-type: none"> ● 衣物量是否太多了？ → 請不要超過 10 kg。 ● 當只進行“乾衣”運轉時，是否將脫水後纏繞在一起的衣物分開後再分別放入？ ● 是否清掃乾衣過濾網？（第 28 頁） ※「濾網清掃」指示燈閃爍時，請務必進行清掃乾衣過濾網。 <p>請確認鬆柔冷卻指示燈。（有設定鬆柔冷卻時）</p> <ul style="list-style-type: none"> ● 「鬆柔冷卻」指示燈閃爍時，表示乾衣行程已經結束。請打開門蓋並取出衣物。 <p>乾衣行程運轉時，有乾衣自動檢知功能，故實際之乾衣時間與表示時間有所差異，此並非異常。</p>
	乾衣運轉結束後，門蓋和洗衣槽上沾有水滴	<ul style="list-style-type: none"> ● 是否放入了過量的衣物或過多厚重的衣物？ ● 乾衣過濾網的網孔是否堵塞？（第 28 頁） ● “脫水時間”是不是設定得太短？
	嚴重起皺	<ul style="list-style-type: none"> ● 是否在衣物乾燥量過多的情況下運轉？ ● 當只進行乾衣運轉時，是否將脫水後纏繞在一起的衣物分開後再分別放入？ ● 如果增加洗滌時間或洗清回數，衣物就更容易纏繞在一起，所以起皺將變得更加嚴重。如果擔心的話，請在脫水後將纏繞在一起的衣物分開。 ● 選擇適當衣物洗滌的行程。（P.26）
示	烘不乾/烘乾不均 （乾衣運轉結束後，有的衣物沒有乾） 	<ul style="list-style-type: none"> ● 有沒有切換脫水時間進行運轉？ 如果在 3 分鐘以下的脫水時間進行運轉，依衣物的不同有的可能會烘乾不均勻。脫水不夠充分的衣物和用手擰乾衣物的情況也是一樣。 ● 是否排水管的中途墊高超過 10 cm 了？ ● 是否延長排水管超過 2 m 以上了？ ● 是否將容易乾的和不容易乾的衣物混在一起了？ ● 是否用「加強」以外的行程洗滌不易乾的厚衣物？ 如果全部是厚的衣物或乾燥衣量過多時，使用「加強」行程也可能會發生烘乾不均勻的情況。 ● 當只進行“乾衣”運轉時，是否將脫水後纏繞在一起的衣物分開後再分別放入？
	洗劑量顯示異常	<ul style="list-style-type: none"> ● 若洗衣槽內有水，可能無法正確顯示。
示	沒出現洗劑量顯示	<ul style="list-style-type: none"> ● 「大件」、「高級衣」行程因建議使用液體洗劑的，因此不會顯示。
	水量設定成「高」但水量沒有改變	<ul style="list-style-type: none"> ● 泡沫很多時有可能不會改變。 （為防止泡沫溢出）

現象		原因
顯示 (續)	洗衣時間比顯示時間長	<ul style="list-style-type: none"> ● 若衣物偏向一邊，為自動修正偏向，運轉時間會變長。尤其容易出現在衣物太多或太少時。 ● 請檢查排水管、排水口。(P.37「U11」) ● 以下情形時，運轉時間會變長。(為了消除洗衣中變多的泡沫) <ul style="list-style-type: none"> ● 洗劑很多時 ● 使用泡沫很多的洗劑時 ● 衣物污垢很少時 → 減少洗劑的用量
	剩餘時間和顯示不同	<ul style="list-style-type: none"> ● 顯示時間為預估標準值，與實際時間略有不同。 ● 為避免衣物變得硬梆梆，也會在脫水結束後柔和蓬鬆衣物久一點。因此剩餘時間和顯示有很大不同。 ● 根據衣物的乾衣程度，自動調整運轉時間。並非故障。
	剩餘時間為「0」卻在運轉	<ul style="list-style-type: none"> ● 有設定鬆柔冷卻時(P. 36)，乾衣結束後至取出衣物前，為了防止物因放置產生皺褶，洗衣槽每5分鐘會迴轉40秒。(持續約2小時) ● 鬆柔冷卻運轉時，「鬆柔冷卻」指示燈會閃爍，途中可以打開門蓋取出衣物，關上門蓋後自動關閉電源。
聲音	乾衣中途發生聲音變化	<ul style="list-style-type: none"> ● 這是因為轉速隨著衣物的量、乾濕程度而變化，所以運轉聲也隨之變化，並非異常。
	運轉停止後仍有風扇的聲音	<ul style="list-style-type: none"> ● 有設定鬆柔冷卻時(P. 36)，從乾衣運轉結束解除門蓋鎖定到打開門蓋這段時間，風扇仍進行冷卻運轉。
	脫水或乾衣時發出「撲、撲」的低沉音	<ul style="list-style-type: none"> ● 這是因為洗衣槽內空氣壓力變化的緣故，並非故障。
	發出異常噪音 振動大	<ul style="list-style-type: none"> ● 洗衣機後面的運輸用固定螺栓是否已拆下？洗衣機是否安裝在堅固平穩的地板上？ → 請向購買的經銷商洽詢。 ● 是否混入了髮夾或金屬物等異物？
	排水過濾網打開	<ul style="list-style-type: none"> ● 在洗衣過程中將排水過濾網打開會漏水
其他	斷路器跳開時 (保險絲/保護器跳開時)	<p>運轉停止。復電後也不會開始運轉。</p> <ul style="list-style-type: none"> ● 在洗衣過程中，斷路器斷開時，請在查明原因並採取措施後，再將斷路器復位，按【電源】鍵開啟電源，重新開始運轉。 ● 在乾衣過程中，斷路器斷開時，請在查明原因並採取措施後，再將斷路器復位，按【電源】鍵開啟電源，進行解除“門蓋鎖定”的操作。冷卻後重新開始運轉。(P.13)
	停電時	<ul style="list-style-type: none"> ● 運轉停止。恢復供電後也不會開始運轉。請按【電源】鍵開啟電源，並重新設定開始運轉。(如果打不開門蓋 P.13)
	停水時 冒出混濁的水	<ul style="list-style-type: none"> ● 停水後，可能會有混濁的水流出。請暫時拆下給水管，讓混濁的水從水龍頭完全流出後再開始洗衣。

要求修理服務前，請先檢查的事項（續）

現象		原因
其他 (續)	給水管結冰	<ul style="list-style-type: none"> 請依下述步驟溫熱連接部、給水管、洗衣槽。 ①用熱毛巾包住連接部  ②拆下給水管，浸在溫水裡  ③在洗衣槽內倒入 2~3 L 的溫水 
	出水狀態變差	<ul style="list-style-type: none"> 請依下述步驟保養給水過濾網。 ① 關上水龍頭 ② 電源 (押 2 秒) 開啟電源 ③ 啟動/暫停 開始啟動 → 約 1 分鐘後，排掉水管內的水 ④ 電源 (押 2 秒) 關閉電源  鬆開螺帽 → 取出過濾網 → 清潔過濾網 ⑤ 鬆開螺帽  ⑥ 卸下給水管，用牙刷清潔給水閥過濾網。  ● 使用井水時 → 雜質多，容易有碎屑堆積，需經常清洗 (建議：尖嘴鉗等工具前端平面為佳，避免濾網被刺破，無法過濾雜物，導致給水閥損壞)

■ 限用物質含有情況標示

設備名稱：洗衣機 Equipment name		型號 (型式)： Type designation (Type) NA-V150MSH				
單元 Unit	限用物質及其化學符號 Restricted substances and its chemical symbols					
	鉛 Lead (Pb)	汞 Mercury (Hg)	鎘 Cadmium (Cd)	六價鉻 Hexavalent chromium (Cr ⁶⁺)	多溴聯苯 Polybrominated biphenyls (PBB)	多溴二苯醚 Polybrominated diphenyl ethers (PBDE)
門蓋組及外殼組件/ Lid U, Body U	○	○	○	○	○	○
不鏽鋼滾筒及金屬部件/ Tub U, Metal parts	○	○	○	○	○	○
塑膠部件及配件 Plastic parts, Attachments	○	○	○	○	○	○
馬達及驅動組件 Motor, Mechanism U	—	○	○	○	○	○
電路板及電裝零件/ Control units, Electrical equipment parts	—	○	○	○	○	○
電源線及內部配線/ Power cord, Lead wire U	○	○	○	○	○	○
備考 1. “超出 0.1 wt %” 及 “超出 0.01 wt %” 係指限用物質之百分比含量超出百分比含量基準值。 Note 1: “Exceeding 0.1 wt %” and “exceeding 0.01 wt %” indicate that the percentage content of the restricted substance exceeds the reference percentage value of presence condition.						
備考 2. “○” 係指該項限用物質之百分比含量未超出百分比含量基準值。 Note 2: “○” indicates that the percentage content of the restricted substance does not exceed the percentage of reference value of presence.						
備考 3. “—” 係指該項限用物質為排除項目。 Note 3: The “—” indicates that the restricted substance corresponds to the exemption.						

規格

機 種 名	NA-V150MSH
額 定 電 壓	110 V
額 定 頻 率	60 Hz
洗 衣 額 定 消 耗 功 率	380 W
乾 衣 額 定 消 耗 功 率	1370 W
外 形 尺 寸	寬 640× 深 773× 高 1035 (mm)
產 品 重 量	95 kg
脫 水 狀 態 噪 音 值	55 dB (A)
最 大 洗 衣 量 (乾 燥 衣 物)	15 kg
最 大 脫 水 量 (乾 燥 衣 物)	15 kg
最 大 乾 衣 量 (乾 燥 衣 物)	10 kg
標 準 水 量 (洗 衣 時)	47 L
標 準 使 用 水 量	115 L
自 來 水 水 壓	0.03 MPa - 1 MPa (0.3 kgf/cm ² - 10 kgf/cm ²)

廢電器處理方法

根據環保署的規定，四機一腦（電冰箱、洗衣機、電視機、冷氣機、電腦）於廢棄時須經妥善處理，以免對環境造成不良影響。當您的舊洗衣機要廢棄時，請依下列方式處理

1. 當購買新洗衣機時，汰換之舊洗衣機可委由經銷商運回處理。
2. 請洽行政院環保署資源回收管理基金管理委員會。
免費服務專線 0800-085-717(0800- 您幫我 - 清一清)。
請勿自行隨意丟棄，以免造成環境污染，謝謝合作！

服務保證除外事項

一般家庭用以外使用場所或目的時：

理髮院、美容院、療養院、醫院等等每日使用回數比一般家庭多之場所時，雖然製品在保證期間內，但原則上維修時亦須酌收服務費用。

長期使用時，製品之點檢確認

製品是否有右列之症狀

- 電源線或插頭組異常發燙（熱）。
- 燒焦或發臭等異味，運轉時異常的振動或異音。
- 脫水無法正常停止。
- 漏水（給水管、排水管等等）。
- 碰觸製品時有漏電發麻之感覺時。
- 其他異常故障時。



製品若有此症狀時，為防止故障或事故之擴大，請將製品電源關閉，插頭拔開插座，並請就近連絡 Panasonic 服務人員點檢或維修處置。

參
考

MEMO

售後服務據點一覽表

直屬服務站

VS315D9

站別	地 址	站別	地 址
基隆	基隆市中山一路231號		台中市清水區五權東路55號
台北市	台北市北投區承德路七段162號 服務地區：大同、士林、北投、淡水、三芝	清水	大肚、沙鹿、龍井、梧棲、清水、大甲、外埔、大安
	台北市松山區塔悠路233號 服務地區：中山、松山、信義、內湖、南港、汐止	彰化	彰化市建國北路208號
	台北市萬華區貴陽街二段51號 服務地區：中正、大安、萬華、文山、深坑、石碇、新店、坪林、烏來	草屯	南投縣草屯鎮太平路一段300號
三重	新北市三重區中正北路2-1號 服務地區：三重、新莊、泰山、林口、蘆洲、五股、八里	虎尾	雲林縣虎尾鎮中正路214號
	新北市中和區建六路57號 服務地區：板橋、永和、中和、土城、三峽、樹林	嘉義	嘉義市四維路70號
中和	桃園市桃園區國際路二段629號 服務地區：桃園、龜山、八德、大溪、復興大園、蘆竹、鶯歌	新營	台南市新營區長榮路一段339號 服務地區：義竹、布袋、官田、佳里、將軍、學甲、北門、新營後壁、白河、東山、六甲、下營、柳營、鹽水
桃園	桃園市平鎮區復興里文化街1號 服務地區：中壢、平鎮、龍潭、楊梅、新屋、觀音		台南
中壢	新竹市北區中華路三段70號	岡山	高雄市岡山區中山南路75號 服務地區：岡山、路竹、阿蓮、田寮、燕巢、橋頭、梓官、彌陀、永安
新竹	苗栗市中正路46號	高雄北區	高雄市鼓山區馬卡道路322號 服務地區：新興、前金、鹽埕、鼓山、旗津、三民、楠梓、左營、仁武、大社、鳥松、大樹
苗栗	台中市豐原區圓環東路487號 服務地區：卓蘭、豐原、后里、石岡、東勢、和平、新社、潭子、神岡	高雄南區	高雄市苓雅區正言路73號 服務地區：苓雅、前鎮、小港、鳳山、大寮、林園
豐原	台中市南屯區大墩路280號 服務地區：中區、東區、南區、西區、北區、北屯、西屯、南屯、太平、大里、霧峰、烏日、大雅	澎湖	澎湖縣馬公市西文里92之45號
台中		屏東	屏東市建國路223號
		台東	台東市傳廣路184號
		花蓮	花蓮市國聯二路153號
		宜蘭	宜蘭市東港路二段248號
		金門	金門縣金城鎮伯玉路一段80巷9號

注意事項	1. 服務站因遷移而變更地址或電話號碼時，恕不另行通知。
	2. 請於每次要求服務時，先確認是否為敝公司直屬服務站。
	3. 若有收取費用時，請索取敝公司服務站發票。

顧客商談服務專線 **Panasonic Taiwan (家電)** 🔍

(市話)0800-098800/(手機)02-412-8222

粉絲團按讚 掌握最新商品訊息及優惠!

Panasonic 顧客服務首頁



CLUB Panasonic 會員俱樂部



365天24小時"快速"與"安心"的受理服務

免費加入會員 享專屬好康及免費體驗課程

台灣松下電器股份有限公司 出品
台灣松下銷售股份有限公司 銷售

新北市中和區員山路 579 號

電話：(02)22235121

W0922-0

Printed in Taiwan

© Panasonic Taiwan Co., Ltd. 2022

AWW9901H11H0-0H0