

說明書

全自動洗衣機

型號

SF-250ZVAD
SF-250ZV



感謝您購買日立全自動洗衣機。

- 請詳閱本使用說明書, 確保正確操作洗衣機。
- 請保留本使用說明書, 以備將來查閱。

HITACHI

目錄

使用前準備

環保廢棄物處理	2
環保洗衣提示及要訣	2
零件及配件	3
安全須知	4
如何安裝洗衣機	6
n 如何安裝防鼠蓋	6
控制面板及顯示螢幕	10
使用前準備	12

操作

如何使用洗衣機	13
n 如何使用「自動清潔內槽」功能	15
n 如何使用「自動投入」功能	16
n 行程總覽	18
行程列表	25
如何自訂程序	30

維護

保養與維護	34
故障排除	38
錯誤代碼	40
客戶服務	41
規格	41

僅供家用

環保廢棄物處理

包裝材料的處理

運送包裝可在送貨到府途中保護您的全新洗衣機。所有包裝材料均對生態無害並可回收。請以環保方式處理包裝材料，為更好的環境盡一分心力。

當心窒息危險！

切勿讓兒童玩耍包裝材料及相關零件。
塑膠袋及可折疊紙箱有窒息危險。

處理舊機

舊機並非毫無價值的廢物。經環保方式回收後，可成為有價值的新材料。

當心致命危險！

請拔掉不再使用的電器插頭。剪斷電源線，連同插頭一起丟棄。

如果您要棄置本產品，請連絡當地有關單位或經銷商，詢問正確的棄置方法。

環保洗衣提示及要訣

- 遵守每個程序的容量限制。
- 本洗衣機利用內建變頻控制器進行省電運轉，能依照衣物狀況優化運轉效能。
- 請根據髒汙程度、洗衣量及水的硬度添加洗劑。關於洗劑用量，請參照洗劑製造商的使用說明。
- 本洗衣機有「旋轉噴水洗清」等加強省水功能，較前幾代機種用水更少。

零件及配件

洗衣槽

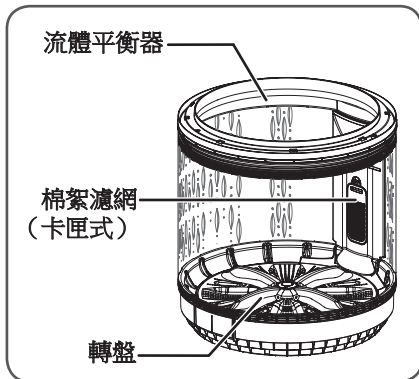

洗劑投入盒

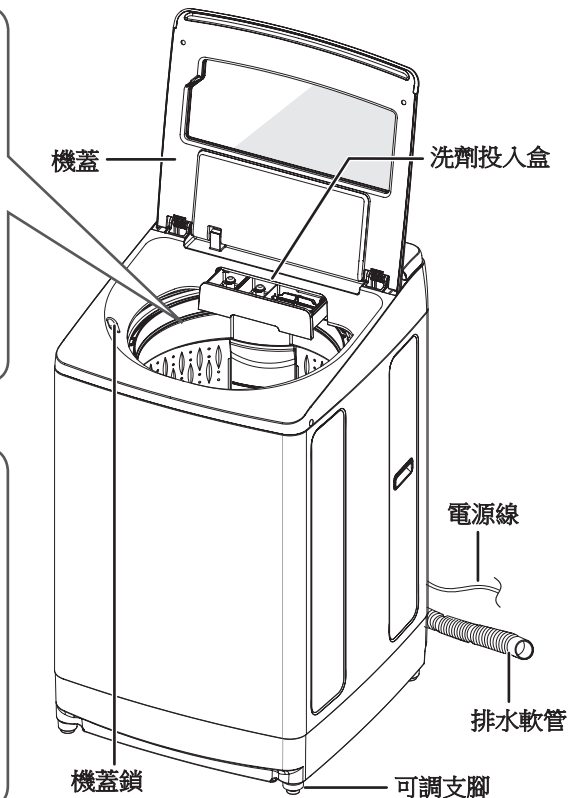
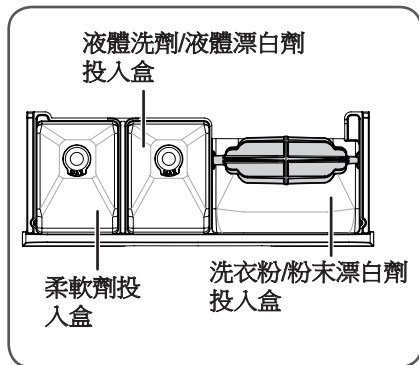

配件

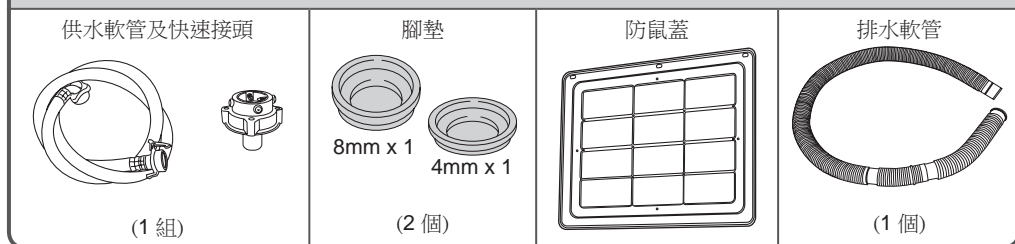

選配配件

洗衣袋



請參閱第 19 頁
零件編號 PTSF-200XWV 014

自動投入功能配件

適用型號：
SF-250ZVAD

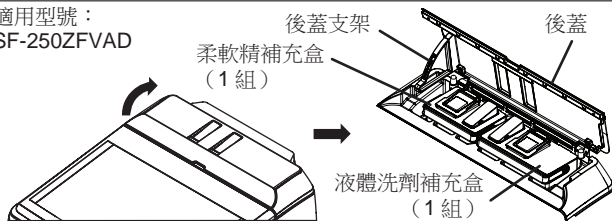

安全須知

本洗衣機僅供家用。在使用洗衣機前，請詳閱各項安全指示。

- 本電器預定用於家庭及其他類似應用環境，例如：(IEC 60335-2-7)
 - 商店、辦公室及其他工作場所的員工廚房區域；
 - 農舍；
 - 供飯店、汽車旅館及其他住宿環境內的客戶使用；
 - 民宿類型的環境；
 - 公寓大廈內的公共區域或洗衣間。

⚠ 警告

可能導致死亡或嚴重受傷的問題。

一般安全事項

- 切勿自行拆卸、維修或改裝洗衣機。
 - 可能導致故障、起火、觸電或受傷。
 - 若需維修，請洽當地服務中心。
- 切勿將火源或任何易燃物投入洗衣機或放在附近（如汽油、柴油、石油、稀釋劑、酒精或沾有這些物質的衣物）。
 - 可能導致爆炸或起火。
- 切勿在洗衣機運轉時，將水倒在洗衣機上。
 - 可能導致觸電。
- 切勿攀爬洗衣機。切勿在機蓋玻璃上放置重物，丟擲任何物體或施加壓力。
 - 可能導致機蓋玻璃碎裂。如果機蓋玻璃出現任何刮傷或破裂，請停止使用洗衣機，並連絡當地服務中心進行檢修。
- 切勿在運轉時強制打開機蓋。
 - 設計機蓋鎖開關的目的是避免機蓋在運轉中打開。若碰觸旋轉中的洗衣槽，可能會造成嚴重傷害。若機蓋可以在運轉中打開，請立即停用洗衣機，並且不要碰觸機器內部。
 - 請連絡當地服務中心進行檢修。
- 本電器不預期由生理、感知、心智能力、經驗或知識不足的人（包括孩童）使用。若要使用，必須由其安全負責人予以監督或指導。

安裝

- 切勿將洗衣機安裝在濕度極高處，如浴室或可能被雨淋到的地方。
 - 可能有起火、觸電、漏電、腐蝕或產品受損等危險。
- 切勿將洗衣機安裝在有輪子的板子或不穩的表面上。
 - 可能因異常震動而造成受傷或故障。
- 如果您在三孔插頭上使用二孔轉接插頭，必須將洗衣機接地。
 - 否則可能發生觸電或電路板及電子零件損壞等意外。
- 本電器應使用全新配件軟管。重複使用舊軟管可能發生漏水，進而導致財物受損。
- 如果洗衣機安裝於鋪地毯的地面，確保地毯不會阻塞開口。

電源與電源線

- 切勿用濕手插入或拔出電源插頭。
 - 可能導致觸電。
- 使用額定電壓。同一個插座不要連接其他裝置。
 - 若讓洗衣機與其他電器共用同一插座，可能造成插頭過熱並導致起火。
- 清除電源插頭上的任何灰塵。
 - 骯髒或多塵的插頭可能起火。
- 切勿使用受損或鬆脫的電源插座。
 - 可能導致觸電、短路或起火。
- 切勿破壞、切割、改裝或彎折電源線。
 - 電源線可能因此受損，進而導致起火或觸電。
- 切勿使用延長線連接電源線。
 - 如此可能引發過熱或起火。
- 如果電源線受損，必須由原廠授權的服務代理商或維修中心更換，以免發生危險。

安全須知

兒童安全

- 請將包裝材料放在兒童及嬰兒接觸不到的地方。
→ 否則有窒息危險。
- 切勿讓兒童攀爬洗衣機或鑽入洗衣槽內。切勿將箱子或椅子放在洗衣機附近，以防兒童用來攀爬。
→ 可能造成受傷。
- 嚴密看管兒童，確保他們不會玩耍洗衣機。

⚠ 注意

可能導致人員受傷或財物受損的問題。

一般安全事項

- 如遇停水，或需將供水軟管拆下重接時，請先關上水龍頭，按起動/暫停按鈕，等待 40 秒，然後再慢慢打開水龍頭。
→ 如果水管中有大量空氣，產生的氣壓可能造成洗衣機受損。
- 定期檢查供水軟管的接合螺帽是否鎖緊。
→ 鬆脫的螺帽可能導致漏水。
- 如果長時間不用洗衣機，請將插頭從插座上拔下，並關上水龍頭。

使用

- 使用洗衣機前，必須拆下所有包裝材料。
→ 否則可能導致故障或異常震動。
- 操作洗衣機之前，先檢查洗衣槽內部。
→ 確保洗衣槽內沒有寵物或其他小動物。
- 切勿洗水流不易通過的衣物，如雨衣、潛水衣、滑雪服、睡袋、坐墊、枕頭、鞋子、浴簾等。
→ 洗衣機可能無法正常運作，或可能導致人員受傷或洗衣機受損。
→ 不要洗防水衣物，無論洗標上是否註明可水洗。
- 切勿將毛毯等大型物品摺疊並堆放在一起洗。
- 切勿使用單邊長度大於 40 公分的洗衣袋。
→ 衣物可能失去平衡，導致脫水時出現異常震動。
- 切勿讓衣物量超出流體平衡器底部（虛線）。
→ 可能使衣物在脫水時飛出洗衣槽，導致衣物或洗衣機受損或漏水。
- 每次洗衣都要將洗劑放入洗劑投入盒內。
本型號 *搭載自動投入功能，且該功能已經開啟，會自動投入適當用量。
（* 適用於 SF-250ZFVAD）
- 切勿使用溫度高於 50°C 的熱水供應。
- 切勿在不使用開蓋鈕的情況下打開機蓋。
→ 可能損傷機蓋及開蓋鈕。
- 切勿將硬幣、別針或石頭混入衣物一起洗。
→ 可能損傷衣物或洗衣機，或導致漏水。
洗衣前請檢查口袋。
- 切勿使用尖銳物體按按鈕。
- 切勿在洗衣機上放置重物、盛裝液體的器皿或會發熱的設備。
→ 可能損傷洗衣機或頂部。

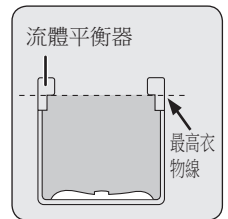

保養與維護

- 如果洗劑、衣物柔軟劑或漂白劑灑在洗衣機表面，應立即用濕布擦除。
→ 否則洗衣機的塑膠或金屬零件可能受損。
- 切勿在洗衣機附近放置會發熱的設備。
→ 可能導致洗衣機變形。

如何安裝洗衣機

- 請按照標有 □ 記號的事項，檢查洗衣機是否正確安裝。

安全注意事項

- 為了安全起見，切勿使用損壞的電源線插頭。請連絡原廠認證的維修中心幫您更換插頭。
- 如果您使用二孔插座，請用轉換插頭將三孔轉為二孔。如果是這種情況，請務必連接地線。若未接地線，會有觸電以及 IC 基板和電子零件損壞的風險。
- 切勿將地線連接至瓦斯管、電話線、水管或避雷針。連接地線時，將插頭從電源插座上拔下。
- 如果電源插座是帶有接地端的三孔插座，則無需連接地線。

洗衣機的安裝位置

- 軟管凍結時可能受損。請勿將洗衣機安裝於室外，或任何有凍結風險的位置。
- 洗衣機應安裝在穩固而水平的地板上，以免產生過多震動及噪音。
- 切勿將洗衣機安裝在濕度極高處，如浴室或可能被雨淋到的地方。
- 切勿將洗衣機安裝在滑溜或不穩的位置。可能導致異常震動。
- 安裝洗衣機時，應與牆面保持距離（按下圖所示），以免產生異常噪音及震動。
- 排水所造成的壓力或震動，可能使排水軟管移動。若排水口大或淺，請將排水軟管固定，以免脫出。

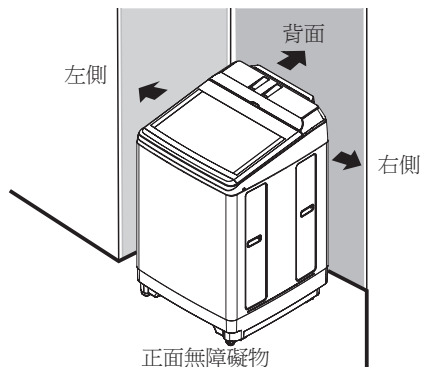

位置	淨空距離 (公分)
左	至少 9 公分
右	至少 9 公分
後	有供水軟管的背面應距離牆面至少 10 公分。

如何安裝防鼠蓋

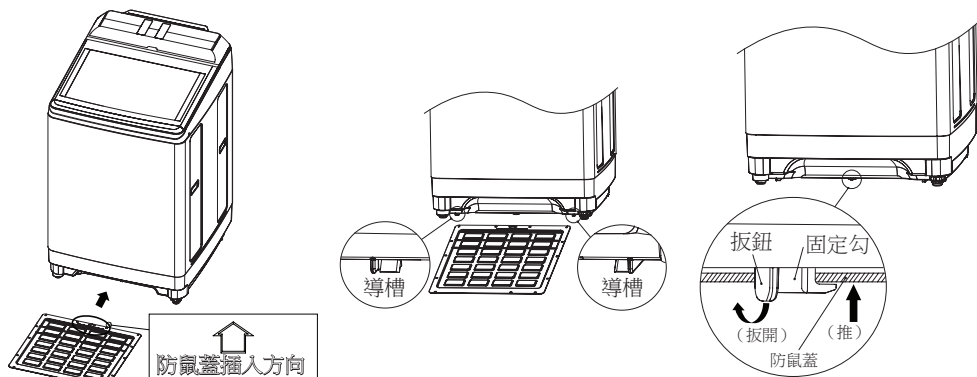

- 1. 插入防鼠蓋之前，請依上圖所示確定方向。
- 2. 將防鼠蓋卡入機體正面的導槽，然後往前推送。
- 3. 扳開固定勾的扳鈕，將防鼠蓋卡入並固定。

如何安裝洗衣機

安裝排水軟管

● 請按照標有 □ 記號的事項，檢查洗衣機是否正確安裝。

1. 將排水軟管插入連接口，然後用軟管夾（包裝內附）牢牢固定。

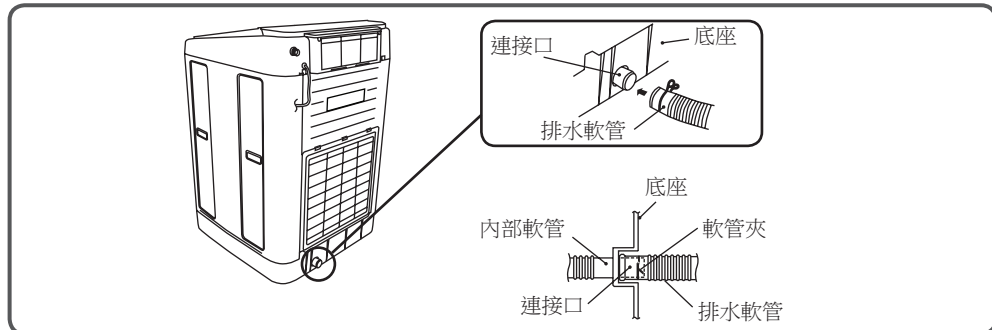

□ 軟管夾（正確安裝方向如上圖所示）

2. 將排水軟管末端插進排水道。

□ 切勿彎折、扭曲、拉出、損傷、踩踏及壓扁排水軟管。

□ 將洗衣機背面朝下放倒之前，先在地上鋪一塊布，以防機器損傷。

□ 用刀片將排水軟管末端切成 45 度角，因為如果排水道很淺，可能使排水軟管堵住，造成故障。

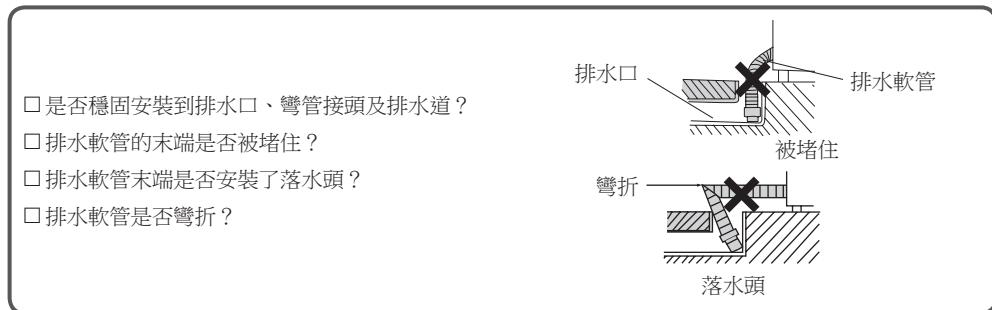

□ 若排水軟管經過門檻或其他物品，其最高點離地不得超過 10 公分，否則會造成排水困難，並顯示「C2」錯誤代碼（無法排水）。

□ 切勿將排水軟管延長到距離洗衣機 2 公尺以上。

□ 請使用另外選購的延長軟管。為確保排水良好，請遵守以下指示。

在使用一般延長軟管時，若軟管內徑小，將影響排水效率，可能使洗衣機無法正常運作。

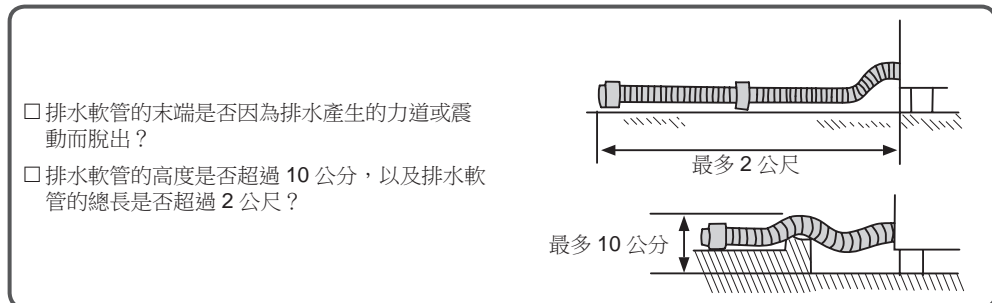

如何安裝洗衣機

連接水龍頭

- 請按照標有 □ 記號的事項，檢查洗衣機是否正確安裝。

- 供水軟管



- 最佳水壓為 0.03-0.8 MPa。

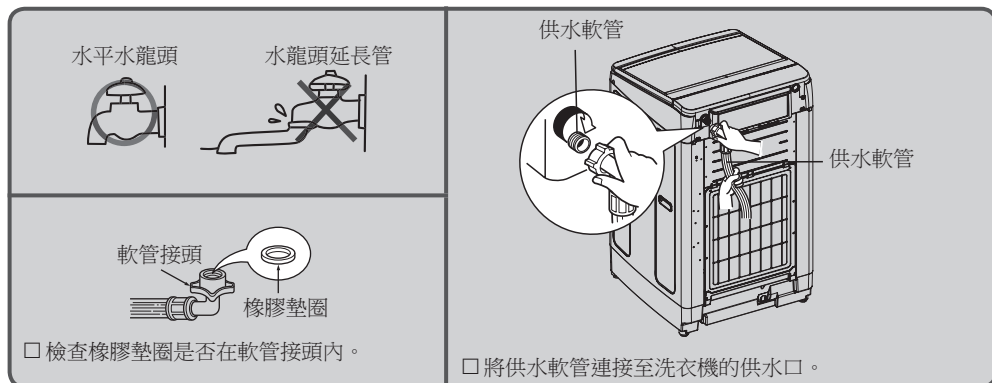

- 供水軟管與洗衣機之間的接合螺帽務必鎖緊。

- 開始操作洗衣機之前，先打開水龍頭，確認供水軟管已正確連接。接合螺帽沒鎖緊時會漏水。

- 供水軟管及快速接頭

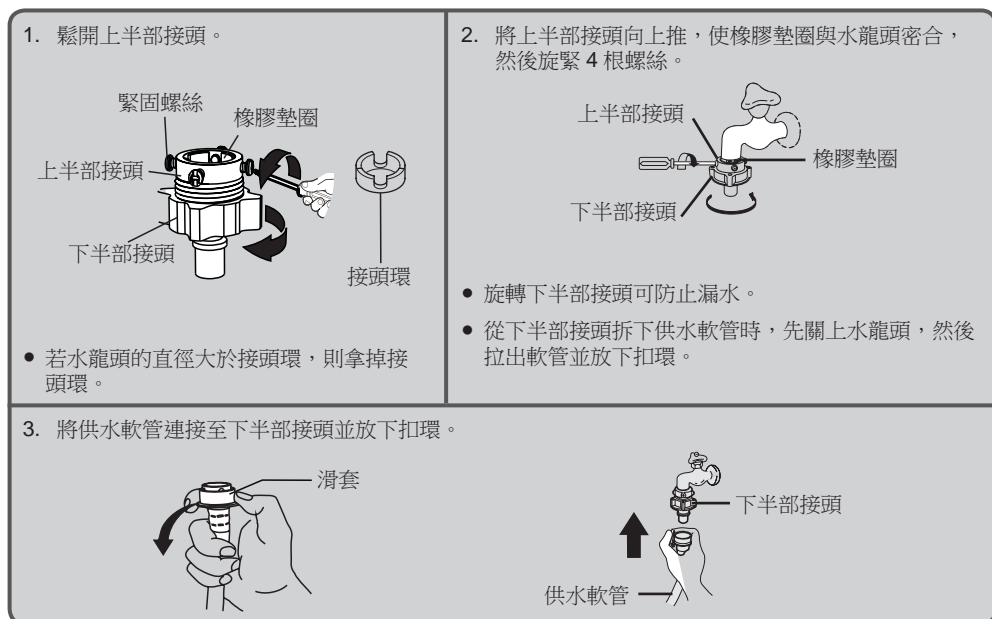

如何安裝洗衣機

- 請按照標有 □ 記號的事項，檢查洗衣機是否正確安裝。

1. 安裝洗衣機

- 將洗衣機移至安裝位置。
- 將洗衣機正確連接至接地的交流電源。
- 電源電壓必須符合洗衣機的額定電壓。
- 切勿使用單插延長線，或使用多插延長線造成插座超載。

2. 檢查橫向水平

- 參照右圖，使用繩線、筆和重物（如銅板）做一個簡單吊垂，檢查水平。

□ 若繩線與 A 和 (A) 間距相等，表示洗衣機已達到水平（容許誤差 5 公釐）。

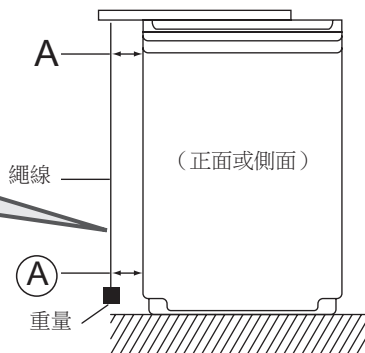

3. 檢查水平

- 若洗衣機不穩或地板本身不水平，請調整支腳。

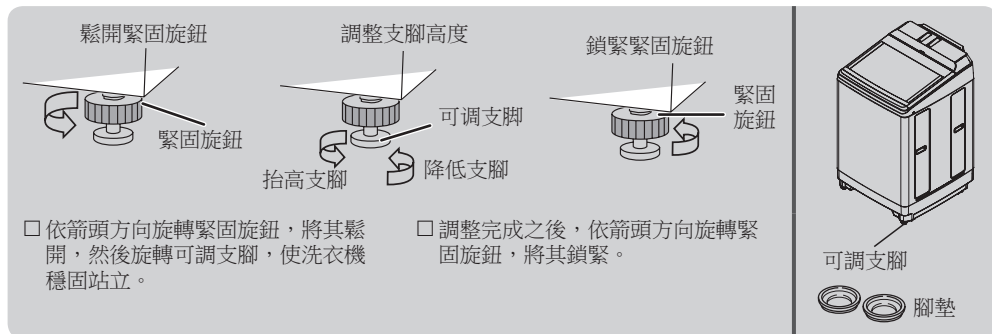

4. 檢查洗衣槽中心點

- 當洗衣機達倒水平後，也請確認洗衣槽位置是否大致居中。

註：若洗衣槽沒有居中，可能導致洗衣機震動或運轉異常。

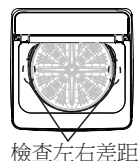

安裝後的檢查

如果出現以下問題或其他異常情況，請立即拔下電源插頭，並連絡當地服務中心。

- 開啟電源後，洗衣機不運轉。
- 電源線受損。
- 運轉中出現異常震動或聲音。
- 有燒焦味。

控制面板及顯示螢幕

備註



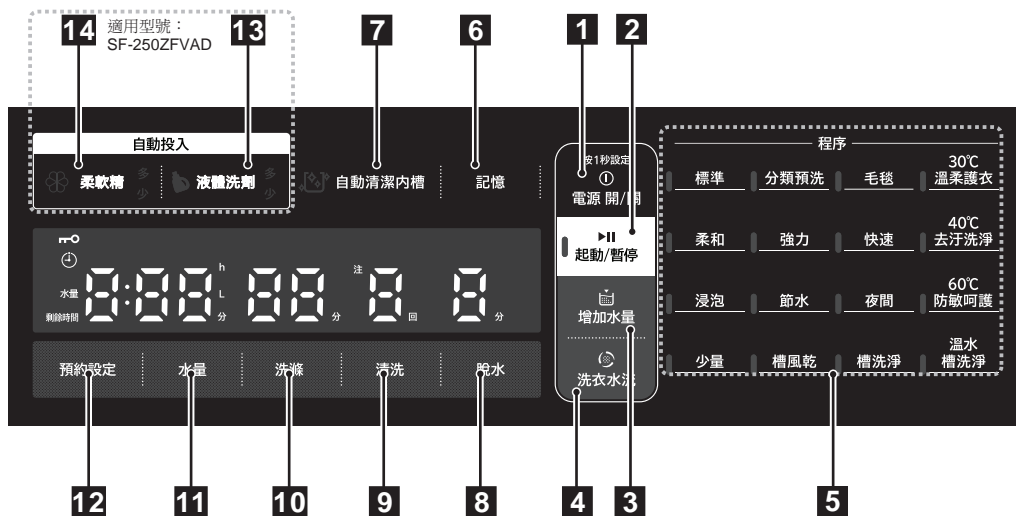

- 請用手指輕輕觸碰控制面板上的按鈕
- 若機蓋玻璃上有水、洗劑或其他汗漬，請用乾布擦拭。



<p>1 電源按鈕</p> 	<p>按此按鈕可開關電源。（在開啟電源時，請長按 1 秒，等待顯示器出現 MELO 訊息）。運轉結束後，洗衣機將自動關閉電源。當電源開啟後，若 10 分鐘沒有運轉或沒有按任何按鈕，洗衣機也會自動關閉電源。</p>
<p>2 起動/暫停按鈕</p> 	<p>按此按鈕可起動或暫停運轉。若洗衣機暫停運轉超過 24 小時，且未執行任何操作，則電源將自動關閉。</p>
<p>3 增加水量按鈕</p> 	<p>若要在運轉中增加水量，請按此按鈕。額外供水量取決於洗衣量或程序。若想取消此選項，請再按按鈕。此功能在洗衣及正常洗清行程中可以使用。若水量已達該程序的最高水量，則此按鈕沒有作用。</p>
<p>4 洗衣水流按鈕</p> 	<p>每按按鈕，水流力道就會變更。水流力道顯示於水位/定時顯示器上。（0：正常，1：強，2：更強，-1：弱；-2：更弱）此功能在洗衣及正常洗清行程中可以使用。</p>
<p>5 程序按鈕</p>	<p>按此按鈕可選擇程序。每按按鈕，行程就會變更。</p>
<p>6 記憶按鈕</p>	<p>若要記錄您自訂的洗衣行程，請在選擇每項細節後（如水量、洗滌時間、清洗時間、脫水時間），長按此按鈕 3 秒以上。從下次洗衣開始，當您開啟洗衣機電源後，只要按此按鈕，即可叫出這項記憶行程。</p>

控制面板及顯示螢幕

運轉中（機蓋關閉）

7 自動清潔內槽按鈕 	「自動清潔內槽」功能會自動清潔內槽及外槽，讓洗衣機保持乾淨。此功能的出廠設定為關閉。一旦開啟，當您每次洗衣時，都會執行「自動清潔內槽」功能。
8 脫水按鈕	按此按鈕可變更脫水時間。可將脫水時間設為 1-9 分鐘。
9 清洗按鈕	按此按鈕可變更清洗時間。
10 洗滌按鈕	按此按鈕可變更洗滌時間。可將洗衣時間設為 3-24 分鐘。
11 水量按鈕	每按水量按鈕，就能變更設定水量。
12 預約設定按鈕 	預約時間可設為 3-12 小時。當此模式開啟時，預約設定按鈕會亮起。
13 液體洗劑按鈕  適用型號： SF-250ZEVAD	若要在洗滌行程中自動投入液體洗劑，請按此按鈕。 本功能無法在槽洗淨、槽風乾、去汙洗淨、溫柔護衣及溫水槽洗淨程序中運作。 若想改變投入量…第 17 頁
14 柔軟精按鈕  適用型號： SF-250ZEVAD	若要在洗滌行程中自動投入液體柔軟精，請按此按鈕。 本功能無法在節水、槽洗淨、槽風乾、溫柔護衣及溫水槽洗淨程序中運作。 若想改變投入量…第 17 頁

顯示所有行程資訊、剩餘時間及錯誤代碼。

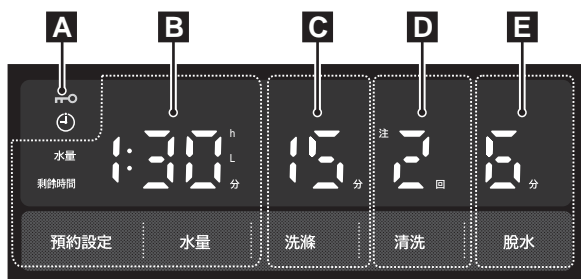

A	門蓋鎖  ：當此標誌亮起時，代表機蓋已鎖定。
B	→調整程序的「水量」（顯示於「水量」） →程序剩餘時間（顯示於「剩餘時間」）
C	洗滌時間
D	清洗時間
E	脫水時間

使用前準備

準備待洗衣物

- 請查看洗標上的圖案資訊及衣物洗滌指示。
- 取出所有異物。(硬幣、別針等)。
- 將纖細衣物(如針織衫、女用內衣褲等)放入洗衣袋。
- 清除衣物上所有大塊棉絮、汙泥、沙土及毛髮。
- 綁好綁帶，釦好釦子，拉上拉鍊。



將衣物分類

- 根據布料種類及洗標符號(棉、混紡、人造纖維、羊毛、手洗衣物等)將衣物分類。
- 切勿洗極少量衣物，如一條牛仔褲。
→ 可能在脫水時造成異常震動。
- 將有色及白色衣物分開洗。

⚠ 當心受傷危險！

切勿洗下列水流不易通過的衣物，否則會在脫水時造成異常震動，導致人員受傷或機器故障。

- 防水衣物，如潛水衣、滑雪服、浴簾等，釣具服，滑雪服，雨衣，睡袋，三溫暖浴衣，潛水衣，風衣，紙尿布，尿布蓋，腳踏車罩，摩托車罩，汽車罩，地毯，防水墊，防水座墊，擦腳墊等硬厚物體，防水寢具(即使{清洗標示}為可清洗，仍請不要放入洗衣機內清洗)。
- 有防滑膠底的物品，如門墊。
- 坐墊、枕頭、鞋子等。

洗劑與添加劑

- 為了正確使用液體洗劑及柔軟精的自動投入功能，當您第一次使用該功能，或改用另一種液體洗劑或柔軟精時，必須設定液體洗劑及柔軟精的基準用量。基準用量設定法請見…第 17 頁。
- 若要使用洗劑及柔軟精投入盒，請根據洗衣機上的洗劑投入指示投入適量洗劑。洗劑種類及用量取決於布料種類、體積、洗衣量、髒污程度及水的硬度。此外，若本型號 * 搭載自動投入功能，且該功能已開啟，則會自動投入適當用量。
(*SF-250ZFVAD)
對於以下情形，應減少洗劑用量：
 - 洗衣量少。
 - 衣物不太髒。
- 使用過量洗劑可能產生太多泡沫，會降低洗滌效率或導致漏水。
- 當水壓或水溫較低時，某些品牌的洗劑可能無法在洗劑盒中完全溶解。
→ 第 34 頁：保養與維護
- 使用柔軟劑或漂白劑時，應參照包裝說明。
- 若運轉時水壓不穩，可能導致洗劑及柔軟劑投入盒內有水殘留。

如何使用洗衣機

1 將衣物分類

- 根據布料種類、洗標符號及髒汙程度，將衣物分類。
→ 第 12 頁：準備待洗衣物
- 切勿超出最大洗衣量。
- 衣物不得超出最高衣物線。
否則，衣物可能在脫水時飛出洗衣槽，造成損傷。

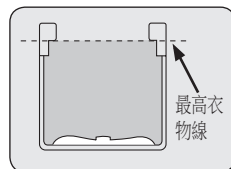

2 按電源按鈕，開啟電源

- 如果 10 分鐘內未選擇行程，洗衣機會自動關閉電源。
再按電源按鈕，即可開啟電源。



3 選擇及調整行程

- 使用程序按鈕，選擇所需行程。
→ 第 18 頁：行程總覽，第 25 頁：行程列表
- 您可以使用洗滌、清洗及脫水按鈕，變更洗滌、清洗及脫水的運轉組合或設定。
- 您可以按自動清潔內槽按鈕，啟用「自動清潔內槽」功能。
→ 第 15 頁：如何使用「自動清潔內槽」功能
→ 一旦開啟，當您每次洗衣時，都會執行「自動清潔內槽」功能。如需停用此功能，請在電源開啟時再按此按鈕。
- 您可以按下「液體洗劑」及「柔軟精」按鈕，啟動「自動投入」功能。適用型號: SF-250ZFVAD
→ 第 16 頁：如何使用「自動投入」功能。
→ 一旦開啟，當您每次洗衣時，都會執行「自動投入」功能。如需停用此功能，請在電源開啟時再按此按鈕即可關閉。

進行運轉設定

設定一項功能。

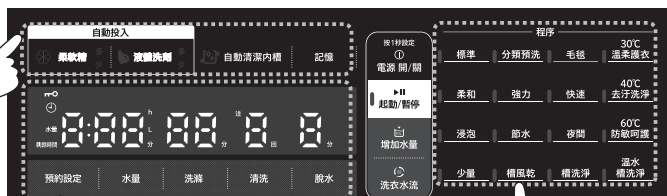

變更洗衣、洗滌及脫水的組合或設定。

選擇一項行程。

4 按起動/暫停按鈕

- 運轉開始前，洗衣機會測量衣物重量，然後顯示所需洗劑用量及水量。
- 如果出現斷電情況
本款洗衣機搭載重啟功能。
若運轉中發生停電，洗衣機會將當下行程（洗滌、清洗或脫水）儲存起來。待電力恢復後，再自動從中斷的行程重新起動。
如果在脫水時停電，機蓋將鎖定且無法打開。當電力恢復後，機蓋會解鎖。



5 將洗劑放入洗劑投入盒，並蓋上機蓋

(若要使用自動投入功能，請見第 16 頁)

- 打開洗劑投入盒，依包裝說明用量添加洗劑，然後關上洗劑投入盒。
- 洗劑用量以每 30 公升水添加 20 公克洗劑為基準。
由於洗劑用量會因洗劑種類而異，因此請參照洗劑包裝說明。
- 若使用液體洗劑，請依包裝說明加進液體洗劑/液體漂白劑投入盒內。
- 若使用柔軟劑，請依包裝說明加進柔軟劑投入盒內。
柔軟劑會在最後一次清洗前自動投入洗衣槽。
- 若使用液體漂白劑，請依包裝說明加進液體洗劑/液體漂白劑投入盒內。
- 機蓋關閉速度有時會因溫度而異，此非異常現象。

暫停行程：	按起動/暫停按鈕。如果在 24 小時內未重新啟動，洗衣機會自動關閉電源。
如需在行程中途添加衣物：	按起動/暫停按鈕，暫停運轉，然後添加衣物。如果機蓋鎖定，應等到洗衣槽完全停止轉動，機蓋自動解鎖後，再添加衣物。添加衣物後，蓋上機蓋，按起動/暫停按鈕，重新起動運轉。 * 註：由於洗衣機已先測量洗衣量，決定最佳運轉方式，因此不建議追加大量衣物。
如需在行程中途加水：	按增加水量按鈕加水。若要停止加水，再按此按鈕。若水量已達該行程最高點，則無法繼續加水。 * 註：此功能無法在槽風乾、槽洗淨、毛毯及節水行程中運作。
變更水流力道：	按洗衣水流按鈕。 您可持續按此按鈕，依序切換五種水流力道。 * 註：此功能會可以在標準、分類預洗、柔和、快速、浸泡、溫柔護衣、去汙洗淨、防敏呵護及節水的洗衣及正常洗清行程中運作。 此按鈕可調整的最大/最小水流力道因程序而異。此外，當洗衣量大時，水流力道的變化可能不會非常明顯。
終止行程：	按下起動/暫停按鈕，然後按下電源按鈕，關閉電源。

如何使用洗衣機

6 取出衣物（程序結束）

- 行程結束時，旋律會響起。

長按水量按鈕至少 3 秒可停用旋律，或在 5 種鈴聲之間切換。

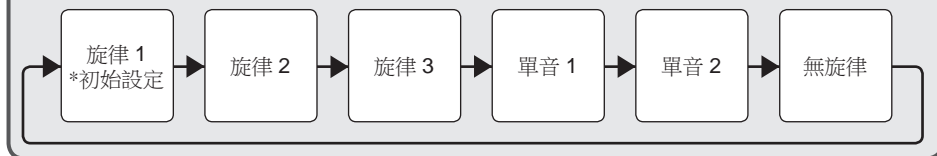

- 運轉完成後，洗衣機將自動關閉電源。打開機蓋，取出衣物並晾乾。

如何使用「自動清潔內槽」功能

- 1 按電源按鈕，開啟電源。
- 2 選擇所需行程。
- 3 按自動清潔內槽按鈕。
- 4 按起動/暫停按鈕。

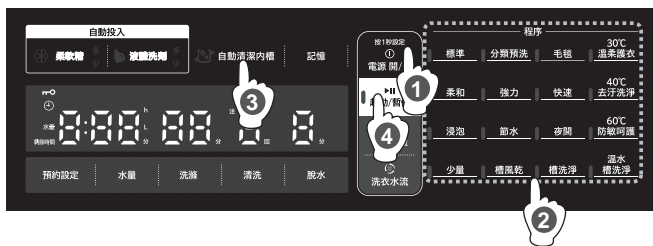

- 執行「自動清潔內槽」功能時，約需多花 20 分鐘的時間，並且多消耗 15 公升的水。
- 此功能的出廠設定為關閉。一旦啟用，當您每次洗衣時，都會執行「自動清潔內槽」功能。
- 在最後一個洗清行程前，洗衣槽外側、轉盤底部及外槽內側都會自動清潔，以去除灰塵及黴菌。
- 若要停用「自動清潔內槽」功能，請在電源開啟時再按自動清潔內槽按鈕。

- 「自動清潔內槽」功能會在每個程序的脫水行程開始前執行。
- 即使洗衣機從清洗行程開始運轉，「自動清潔內槽」功能仍會執行。
- 「自動清潔內槽」功能無法在運轉中途設定或取消。
- 如遇以下情況，「自動清潔內槽」功能會自動取消：
 - 脫水時間以手動設定為 1 分鐘。
 - 設定為只進行脫水運轉。
 - 未設定脫水。
- 視髒汙種類及程度而定，一些髒汙可能無法用「自動清潔內槽」功能去除。
- 若洗衣機不常使用，一些髒汙可能無法用「自動清潔內槽」功能去除。
- 為了使洗衣槽更乾淨，我們建議您定期和槽洗淨程序搭配使用。

- 若選擇以下任一程序，「自動清潔內槽」功能將無法使用。
 - 毛毯
 - 槽風乾
 - 槽洗淨
 - 夜間
 - 溫水槽洗淨
- 當「自動清潔內槽」功能正在執行時，一些水可能從柔軟劑投入盒流出。這是洗衣機正常運轉現象，並非故障。

如何使用洗衣機

如何使用「自動投入」功能 適用型號: SF-250ZFVAD

在使用「自動投入」功能時，如何補充液體洗劑及柔軟精

- 自動投入功能只能使用液體的洗劑及柔軟精。

不要將粉狀的洗劑、漂白劑或添加劑放入盒內。

使用非液體的洗劑或柔軟精 → 第 14 頁

在液體洗劑補充盒及柔軟精補充盒安裝在主體上的狀態下檢查剩餘量，然後補充洗劑及柔軟精，其液位不得超過「FULL」標線。

使用「自動投入」功能時

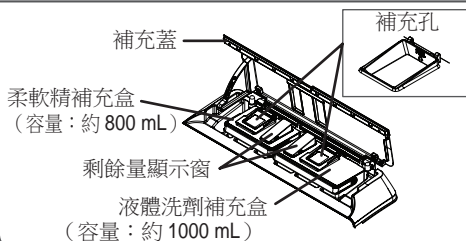

- 若液體洗劑或柔軟精沾黏盒上，請用濕布擦拭。
- 視液體洗劑或柔軟精種類而定，補充容量可能不夠。在倒入前，請先查看補充容量。

直接投入洗衣槽內

- 洗衣粉 (天然油脂類)
- 洗衣膠囊/洗衣球
- 錠狀、片狀、塊狀等洗劑
- 芳香顆粒
- 洗衣漿

不可使用

- 小蘇打
可能導致故障。

手動投入

若使用手動投入，請取消自動投入設定。

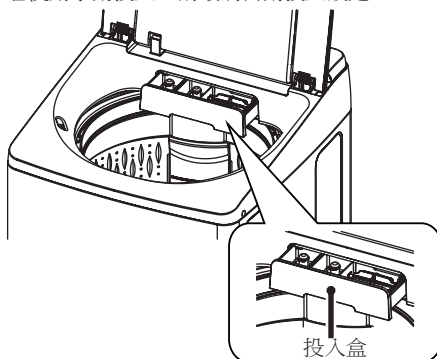

可放入投入盒的洗劑種類

- 洗衣精 / 柔軟精
- 洗衣粉
- 中性洗衣精
- 液態皂
- 氧系漂白劑

- 當您使用自動投入功能時，水會流入投入盒，這並非故障。
- 剩餘量顯示窗上會因為濕氣而凝結水滴，這並非故障。

改用另一種液體洗劑或柔軟精時

- 先清潔自動投入組件及補充盒安裝座。(第 35 頁)
若混用不同種類的洗劑或柔軟精，可能導致自動投入組件及管路堵塞。
- 更改液體洗劑及柔軟精的基準用量設定。(第 17 頁)
若未更改基準用量，衣物容易變髒，也可能變暗或發黃。除此之外，還可能產生大量泡沫，恐導致排水管漏水或外溢。

何時應補充液體洗劑及柔軟精

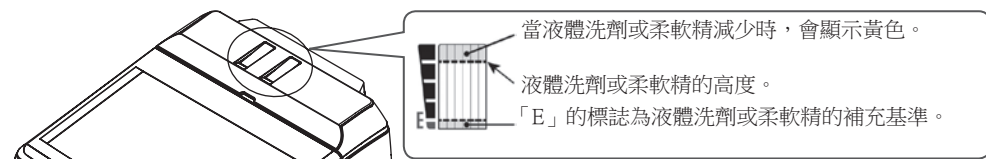

* 若槽內液體的剩餘量過少，液體洗劑或柔軟精可能會變成凝膠狀、硬化或分離，而且未溶解的殘留物可能會堵塞管道。

如何使用洗衣機

如何使用「自動投入」功能

基準用量設定：

當您第一次使用自動投入功能，或改用另一種液體洗劑或柔軟精時，請檢查下列事項。

- 請根據洗劑及柔軟精的種類和品牌，設定基準用量（30 公升水的對應用量）。
- 液體洗劑及柔軟精請各別設定。

流程

- 1 按 按鈕，開啟電源。
- 2 [設定液體洗劑的基準用量]
長按 按鈕 5 秒以上

[設定柔軟精的基準用量]

長按 按鈕 5 秒以上

*基準用量會出現在顯示窗上。（如圖所示）

出廠時的基準用量是以 30 公升水為基準設定。

- 液體洗劑：10 mL
- 柔軟精：10 mL



- 3 請根據包裝上的使用量（30 公升水的對應用量），進行基準用量設定。

按 按鈕可增加基準用量

按 按鈕可減少基準用量

（若長按按鈕，可在液體洗劑用量及柔軟精用量之間反覆切換）

- 4 按 按鈕，完成設定。設定值會儲存，直到下次更改為止。

● 一般液體洗劑及柔軟精的基準用量（每 30 公升水的對應用量）

台灣國內 液體洗劑	（參考範例）	基準量
· Tide 濃縮型	（2倍超濃縮洗衣精）	25 mL
· 白蘭 濃縮型	（強效除蟻過敏原超濃縮洗衣精）	
· 一匙靈 濃縮型	（3倍濃縮科技潔淨洗衣精）	10 mL

台灣國內 柔軟精	（參考範例）	基準量
· 熊寶貝	（柔軟護衣精）	30 mL
· 毛寶	（除蟻抗菌防霉洗衣精）	
· 一匙靈	（抑菌柔衣精）	10 mL

■ 想改用其它液體洗劑或柔軟精的種類時：

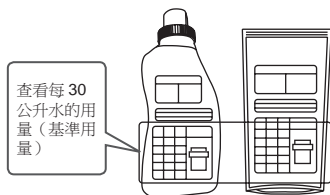

建議您使用濃縮的液體洗劑或柔軟精。

下列洗劑無法使用。請手動投入。

（第 16 頁：「手動投入」）

* 熊寶貝（液體洗劑）、白鴿、水晶肥皂洗衣用液 僅可以使用手動投入功能（自動投入不可）

** 各品牌洗劑 / 柔軟精販售品名有可能作變更，請參照各品牌官網。

* 若包裝上未註明基準用量，請洽該液體洗劑或柔軟精的生產商。

若要增加或減少液體洗劑或柔軟精的用量

- 1 按 按鈕，開啟電源。
- 2 [設定液體洗劑的用量]
按 按鈕

[設定柔軟精的用量]

按 按鈕

範例) 自動投入關閉
（燈滅）

設定
（用量：正常）
（按）

設定
（用量：少）
（按二下）

設定
（用量：多）
（按三下）

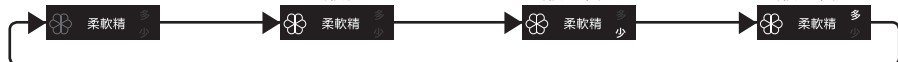

每按，顯示窗就會改變。

根據您選擇的程序不同，您的設定可能會自動取消或無法設定。

- 3 按 按鈕，完成設定。

*當您按下起動按鈕時，設定值將會儲存並開始運作。

如何使用洗衣機

行程總覽

行程	衣物種類 / 備註	型號 / 最大洗衣量
		SF-250ZFVAD/ SF-250ZFV
標準 (第 25 頁)	適合棉麻衣物的日常清洗，如襯衫、內著、毛巾、床單及桌巾等。	25 公斤
分類預洗 (第 21, 25 頁)	可以先洗嚴重髒汙衣物，然後再加入一般髒汙衣物一起洗，可省下分開洗滌的時間。	14 公斤
柔和 (第 25 頁)	適合纖細衣物的輕柔洗衣程序，如女用內衣褲及輕薄蕾絲窗簾。	9 公斤
快速 (第 26 頁)	此程序可清洗少量不太髒的衣物及小件衣物，如內著。	8 公斤
浸泡 (第 26 頁)	適合可洗的大型物品及嚴重髒汙的耐用衣物。	20 公斤
毛毯 (第 19, 26 頁)	適合可洗的大型物品，如被子、毯子、床罩等。	4.5 公斤
夜間 (第 27 頁)	這是一個溫和的行程，能降低噪音。	20 公斤
節水 (第 27 頁)	此程序提供省水環保運轉模式，同時也確保洗衣效果與標準程序相同。	25 公斤
強力 (第 27 頁)	此程序適合用來洗嚴重髒汙且耐洗的衣物。 (牛仔褲、運動衣物等)。	25 公斤
少量 (第 28 頁)	此程序可清洗少量不太髒的小件衣物，如內著。	1 公斤
30°C 溫柔護衣 (第 22, 28 頁)	有助於溶解洗劑。	8 公斤
40°C 去汙洗淨 (第 23, 28 頁)	本行程可用於去除衣物上的汙垢及避免發黃。	6 公斤
60°C 防敏呵護 (第 24, 28 頁)	能清除過敏原，如塵蟎、黴菌及細菌。	3 公斤
槽風乾 (第 20 頁)	此程序用來乾燥洗衣槽內部。	-
槽洗淨 (第 20 頁)	當您擔心洗衣槽髒汙、有異味時，可使用此程序。 建議定期清洗。搭配洗衣槽清潔劑使用，效果會更好。	-
溫水槽洗淨 (第 20 頁)	當您擔心洗衣槽有異味，或想用溫水消毒轉盤時，可使用此程序。 [警告] 不要放入洗衣槽清潔劑。 可能會產生有害氣體。	-

如何使用洗衣機

如何使用毛毯行程

1 準備待洗衣物。

- 如下所示摺疊大型物品，如被子或毯子。
這些物品摺疊後的高度不得超過 30 公分。

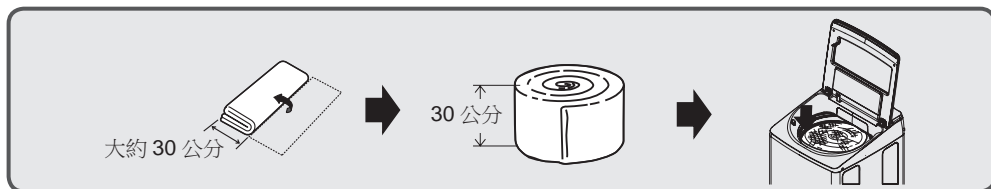

如果超過 30 公分，請使用洗衣袋（另購）。
（洗衣袋：產品編號 PTSF-200XWV 014）



2 按電源按鈕，開啟電源。

3 選擇毛毯行程。

4 按起動/暫停按鈕。

5 添加洗劑，蓋上機蓋。



注意

- 如果您的型號搭載「自動投入」功能，且已開啟該功能，則不需要手動投入洗劑。

您可用毛毯程序清洗的物品如下：

- 可洗的被子

可不使用洗衣袋的毛毯尺寸：

150 公分 x 200 公分或更小，重量少於 1.5 公斤

應該使用洗衣袋的毛毯尺寸：

尺寸超過 150 公分 x 200 公分，最大以 174 公分 x 225 公分為限；重量超過 1.5 公斤，最大以 2.0 公斤為限

（洗衣袋：產品編號 PTSF-200XWV 014）

- 可洗的毯子

最重 3 公斤且有可手洗標籤的人造纖維毯子。

– 若使用電毯，應參照電毯的原廠說明。

- 可機洗窗簾

最重 5 公斤且有可手洗標籤的窗簾。

– 不要將窗簾放入洗衣袋。

- 其他可洗物品

有可手洗標籤的床鋪保潔墊。

- 切勿將床單等大型物品摺疊並堆放在一起洗。
→ 衣物可能失去平衡，導致脫水時出現異常震動。

如何使用洗衣機

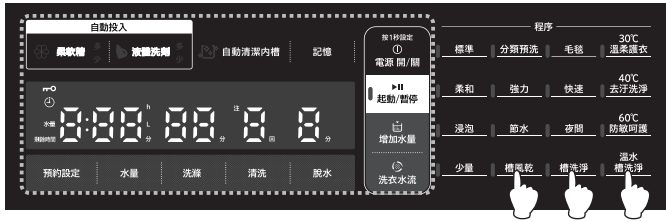

如何使用槽風乾行程

■ 此行程應與其他洗衣程序分開使用（洗衣槽內請勿放入衣物。）

- 1 按電源按鈕，開啟電源。
- 2 選擇槽風乾行程。
- 3 蓋上機蓋，按起動/暫停按鈕。

■ 洗衣槽會像脫水一樣快速旋轉，去除洗衣槽的水分。

如何使用槽洗淨行程

■ 此行程應與其他洗衣程序分開使用（洗衣槽內請勿放入衣物。）

- 1 按電源按鈕，開啟電源。
 - 2 選擇槽洗淨行程。
- 槽洗淨行程可設為 3 或 11 小時。初始設定為 11 小時。再按程序按鈕可設為 3 小時。

- 3 蓋上機蓋，按起動/暫停按鈕。（當 C3 顯示時，蓋上機蓋）
 - 4 洗衣機會開始在洗衣槽內注水。按起動/暫停按鈕，然後打開機蓋，依包裝說明將洗衣槽清潔劑加入洗衣槽內。（氧系漂白劑也是有效的洗衣槽清潔劑。需要的使用量會因種類而異，請參照包裝說明。）蓋上機蓋，再按起動/暫停按鈕，執行槽洗淨程序。
- 洗衣機將注水至最高水量，洗去外槽及內槽看不見的污垢。接著將執行兩次正常清洗行程，沖走殘留污垢或洗衣槽清潔劑。

如何使用溫水槽洗淨

⚠ 注意

請勿放入洗衣槽清潔劑。有可能會產生有害氣體。

■ 此行程應與其他洗衣程序分開使用（洗衣槽內請勿放入衣物。）

- 1 按電源按鈕，開啟電源。
- 2 選擇「溫水槽洗淨」行程。
- 3 蓋上機蓋，按起動/暫停按鈕。洗衣機會開始在洗衣槽內注水。（當 C3 顯示時，蓋上機蓋）
- 4 按起動/暫停按鈕，開始溫水槽洗淨行程。

■ 洗衣機將注水至 55 公升水位，洗去外槽及內槽看不見的污垢。接著將執行兩次正常清洗行程，沖走殘留污垢。

如何使用洗衣機

如何使用分類預洗行程

- 您可以先洗嚴重髒汙衣物，然後加入一般衣物一起洗。第一批衣物開始運轉約 20 分鐘後，會發出「嗶」聲，指示您加入第二批衣物及洗劑。
 - * 建議嚴重髒汙衣物量應少於 4 公斤。
 - 額外添加的一般衣物量應少於 10 公斤。

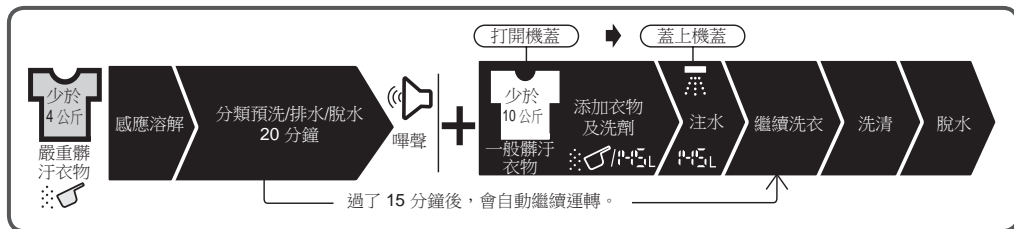

操作步驟：

- 1 按電源按鈕，開啟電源。
- 2 選擇分類預洗行程。
- 3 按起動/暫停按鈕
- 4 添加洗劑，蓋上機蓋。
(請見下列注意事項)
- 5 當 嗶聲響起時，打開機蓋，添加 衣物及 洗劑。然後蓋上機蓋。(請見下列注意事項)

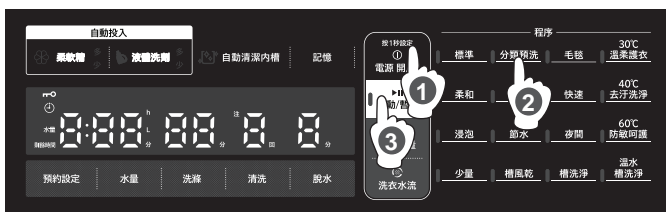

其他注意事項：

- 當嗶聲響起後，請在 15 分鐘內添加額外的衣物及洗劑。過了 15 分鐘後，會自動繼續運轉。
- 在此情況下，機器不會多加洗衣行程，而會直接進入洗滌行程。

如何使用預約設定

- 1 按電源按鈕，開啟電源。
- 2 選擇所需行程。
- 3 按下預約設定按鈕，選擇運轉結束時間。
每按一次按鈕，可將時間設為 3-12 小時之後。
- 4 按起動/暫停按鈕。
- 5 添加洗劑，蓋上機蓋。電源會在短時間後關閉。(請見下列注意事項)
- 6 運轉將在設定的時間點完成。
 - 預約定時不適用於毛毯、槽風乾及槽洗淨行程。
 - 如需變更設定，請按電源按鈕並重新設定。
 - 如果在預約設定後發生停電，預約定時將會取消。在此情況下，請再次按電源按鈕，重設定時器。
 - 為防止衣物起皺，運轉完畢後應儘快從洗衣機中取出晾乾。

注意

- 如果您的型號搭載「自動投入」功能，且已開啟該功能，則不需要手動投入洗劑。

如何使用洗衣機

如何使用 30°C 溫柔護衣行程

- 使用本程序調整水溫，可幫助洗劑溶解（最多 8 公斤）。
→ 總運轉時間約 2.5 小時。



操作步驟：

- 1 按電源按鈕，開啟電源。
- 2 選擇 30°C 溫柔護衣行程。
- 3 按起動/暫停按鈕
- 4 根據水量指示，加入基準量或兩倍洗劑，然後蓋上機蓋。

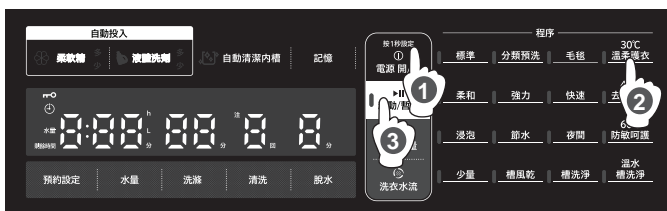

⚠ 注意

- 不要與可能褪色的衣物一起洗。
- 不要洗滌容易縮水的衣物，例如羊毛衣物。
- 不要洗滌容易受損的衣物，例如縲縲或絲質衣物。
- 由於洗衣水及內側組件可能發燙，打開機蓋前應先暫停運轉，以免燙傷。

注意

- 如果您的型號搭載「自動投入」功能，且已開啟該功能，則不需要手動投入洗劑。
- 機蓋內側可能有水滴附著。當洗衣機使用完畢後，請以乾布擦拭。
- 當溫度未達指定溫度時，會再進行加熱，因此運轉時間可能延長。
- 當自來水溫度偏低時，運轉時間可能延長，最長可達約 3.5 小時。
- 當水溫上升至設定溫度時，洗衣機會進入下一個洗滌行程。
- 循環時間可能因自來水溫度而有所不同。
- 此程序可能導致機蓋玻璃及顯示螢幕起霧，並非故障。霧氣大約會在 24 小時內消失，不影響運作。
- 實際完成時間可能會因洗滌量、自來水水溫等因素而有提前或延後完成的可能。

如何使用洗衣機

如何使用 40°C 去汙洗淨行程

- 本行程可用於去除衣物上的汙垢及避免發黃（最多 6 公斤）。
 - 總運轉時間約 5.5 小時。
 - 若要清除汙垢及避免發黃，建議可加入標準量兩倍的粉狀洗劑。
- *可能無法去除一些極頑固的黃斑。



操作步驟：

- 1 按電源按鈕，開啟電源。
- 2 選擇 40°C 去汙洗淨行程。
- 3 按起動/暫停按鈕
- 4 根據水量指示，加入基準量或兩倍洗劑，然後蓋上機蓋。

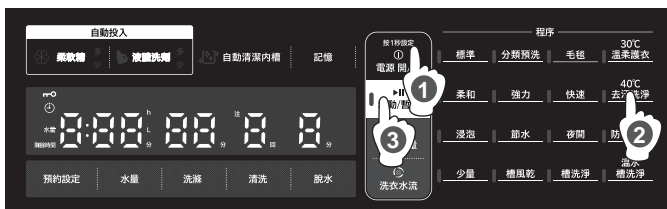

⚠ 注意

- 不要與可能褪色的衣物一起洗。
- 不要洗滌容易縮水的衣物，例如羊毛衣物。
- 不要洗滌容易受損的衣物，例如縲縲或絲質衣物。
- 由於洗衣水及內側組件可能發燙，打開機蓋前應先暫停運轉，以免燙傷。

注意

- 如果您的型號搭載「自動投入」功能，且已開啟該功能，則不需要手動投入洗劑。（只需要加衣物柔軟劑）
- 機蓋內側可能有水滴附著。當洗衣機使用完畢後，請以乾布擦拭。
- 當溫度未達指定溫度時，會再進行加熱，因此運轉時間可能延長。
- 當自來水溫度偏低時，運轉時間可能延長，最長可達約 6.5 小時。
- 當水溫上升至設定溫度時，洗衣機會進入下一個洗滌行程。
- 循環時間可能因自來水溫度而有所不同。
- 此程序可能導致機蓋玻璃及顯示螢幕起霧，並非故障。霧氣大約會在 24 小時內消失，不影響運作。
- 實際完成時間可能會因洗滌量、自來水水溫等因素而有提前或延後完成的可能。

如何使用洗衣機

如何使用 60°C 防敏呵護行程

- 您可使用 60°C 熱水去除衣物上產生異味的細菌（最多 3 公斤）。
 - 總運轉時間約 5 小時。
 - 當自來水溫度偏低時，運轉時間可能延長。



操作步驟：

- 1 按電源按鈕，開啟電源。
- 2 選擇 60°C 防敏呵護行程。
- 3 按起動/暫停按鈕
- 4 根據水量指示，加入基準量或兩倍洗劑，然後蓋上機蓋。



⚠ 注意

- 不要與可能褪色的衣物一起洗。
- 不要洗滌容易縮水的衣物，例如羊毛衣物。
- 不要洗滌容易受損的衣物，例如縲縲或絲質衣物。
- 由於洗衣水及內側組件可能發燙，打開機蓋前應先暫停運轉，以免燙傷。

注意

- 如果您的型號搭載「自動投入」功能，且已開啟該功能，則不需要手動投入洗劑。
- 機蓋內側可能有水滴附著。當洗衣機使用完畢後，請以乾布擦拭。
- 當溫度未達指定溫度時，會再進行加熱，因此運轉時間可能延長。
- 由於水溫會達到 60°C 以上，請當心燙傷。
- 可能排出 60°C 以上的熱水，請當心燙傷。
- 當洗衣行程結束後，會注水降溫。
- 當自來水溫度偏低時，運轉時間可能延長，最長可達約 6 小時。
- 不要讓衣物在 60°C 熱水中浸泡太久。
- 當水溫上升至設定溫度時，洗衣機會進入下一個洗滌行程。
- 循環時間可能因自來水溫度而有所不同。
- 此程序可能導致機蓋玻璃及顯示螢幕起霧，並非故障。霧氣大約會在 24 小時內消失，不影響運作。
- 實際完成時間可能會因洗滌量、自來水水溫等因素而有提前或延後完成的可能。

行程列表

: 預設設定

: 可變更的設定 (透過對應按鈕)

行程		標準	分類預洗		柔和
			預洗	後加	
最大洗衣量	250ZVAD/ 250ZV	25 公斤	4 公斤	10 公斤	9 公斤
水量	250ZVAD/ 250ZV	65 至 165 公升 (自動調整)	65 至 105 公升	145 公升	95 公升
		55 至 165 公升	55 至 105 公升	-	70 至 145 公升
洗滌		15 分鐘	49 分鐘		6 分鐘
		3, 9, 15, 18, 21, 24 分鐘, 或無	-	-	-
清洗		旋轉噴水洗清 2 次 + 正常洗清 1 次 (若衣物量 超出 80%, 此行程將變 為: 旋轉噴水洗清 1 次 + 正常洗清 1 次。)	正常洗清 2 次		正常洗清 1 次
		每按清洗按鈕, 就會依序變更設定: 正常洗清 2 次、 注水洗清 2 次、正常洗清 3 次、 注水洗清 3 次、不洗清、正常洗清 1 次, 或注水洗清 1 次。			每按清洗按鈕, 就會依序變更設定: 正常洗清 1 次、 注水洗清 1 次、 正常洗清 2 次、 注水洗清 2 次、 正常洗清 3 次、 注水洗清 3 次、 或不洗清。
脫水	時間	6 分鐘			3 分鐘
		1, 3, 6, 9 分鐘, 或無			1, 3, 6, 9 分鐘, 或無
所需時間 (參考)	250ZVAD/ 250ZV	73 至 135 分鐘	110 至 109 分鐘		54 分鐘

行程列表

 : 預設設定

 : 可變更的設定 (透過對應按鈕)



行程		快速	浸泡				毛毯
			30 分鐘	1 小時	3 小時	5 小時	
最大洗衣量	250ZVFAD/ 250ZFV	8 公斤	20 公斤				4.5 公斤
水量	250ZVFAD/ 250ZFV	83 公升	65 至 165 公升 (自動調整)				165 公升
		55 至 115 公升	55 至 165 公升				135 至 165 公升
洗滌		3 分鐘	30 分鐘	60 分鐘	180 分鐘	300 分鐘	25 分鐘
		3, 9, 12, 15, 18, 24 分鐘, 或無	-	-	-	-	-
清洗		正常洗清 1 次	正常洗清 2 次				正常洗清 2 次
		每按清洗按鈕, 就會依序變更設定: 正常洗清 1 次、 注水洗清 1 次、 正常洗清 2 次、 注水洗清 2 次、 正常洗清 3 次、 注水洗清 3 次、 或不洗清。	每按清洗按鈕, 就會依序變更設定: 正常洗清 2 次、 注水洗清 2 次、 正常洗清 3 次、 注水洗清 3 次、 不洗清、正常洗清 1 次、 或注水洗清 1 次。				-
脫水	時間	3 分鐘	6 分鐘				9 分鐘
		1, 3, 6, 9 分鐘, 或無	1, 3, 6, 9 分鐘, 或無				
所需時間 (參考)	250ZVFAD/ 250ZFV	45 分鐘	95 至 134 分鐘	125 至 164 分鐘	245 至 284 分鐘	365 至 404 分鐘	128 分鐘

行程列表

 : 預設設定

 : 可變更的設定 (透過對應按鈕)

行程		夜間	節水	強力
最大洗衣量	250ZFVAD/ 250ZFV	20 公斤	25 公斤	25 公斤
水量	250ZFVAD/ 250ZFV	65 至 165 公升 (自動調整)	65 至 155 公升 (自動調整)	65 至 165 公升 (自動調整)
		55 至 165 公升	55 至 155 公升	55 至 165 公升
洗滌		60 分鐘	15 分鐘	18 分鐘
		30, 60, 120, 180 分鐘	3, 9, 15, 18, 21, 24 分鐘, 或無	15, 18, 24, 31, 38 分鐘, 或無
清洗		旋轉噴水洗清 2 次 + 正常洗清 1 次 (若衣物量 超出 80%, 此行程將變 為: 旋轉噴水洗清 1 次 + 正常洗清 1 次。)	注水洗清 2 次	正常洗清 2 次
		每按清洗按鈕, 就會依序變更設定: 正常洗清 2 次、注水洗清 2 次、 正常洗清 3 次、注水洗清 3 次、不洗清、正常洗清 1 次, 或注水洗清 1 次。		
脫水	時間	30 分鐘 (自動調整)	6 分鐘	6 分鐘
		1, 3, 6, 9 分鐘, 或無		
所需時間 (參考)	250ZFVAD/ 250ZFV	30 : 118 至 157 分鐘 60 : 148 至 187 分鐘 120 : 208 至 247 分鐘 180* : 268 至 307 分鐘	73 至 147 分鐘	80 至 135 分鐘

註(*) : 當洗衣機開始運轉時, 顯示窗會以  表示預設脫水時間。之後, 當脫水時間來到 9 分鐘以內時, 顯示窗會從  轉變成 。

行程列表

: 預設設定

: 可變更的設定 (透過對應按鈕)

行程		30°C 溫柔護衣	40°C 去汙洗淨	60°C 防敏呵護	少量
最大洗衣量	250ZFVAD/ 250ZV	8 公斤	6 公斤	3 公斤	1 公斤
水量	250ZFVAD/ 250ZV	65 至 125 公升 (自動調整)	65 至 70 公升 (自動調整)	55 公升 (自動調整)	55 公升 (自動調整)
		55 至 125 公升	55 至 70 公升	55 至 65 公升	55 至 70 公升
洗滌		105 分鐘	285 分鐘	255 分鐘	9 分鐘
		-	-	-	-
清洗		正常洗滌 2 次			正常洗滌 1 次
		每按清洗按鈕，就會依序變更設定：正常洗滌 2 次、注水洗滌 2 次、正常洗滌 3 次、注水洗滌 3 次、不洗滌、正常洗滌 1 次，或注水洗滌 1 次。			-
脫水	時間	6 分鐘	3 分鐘	3 分鐘	3 分鐘
		1, 3, 6, 9 分鐘，或無			
所需時間 (參考)	250ZFVAD/ 250ZV	150 分鐘	330 分鐘	300 分鐘	37 分鐘









行程列表

- 取決於衣物重量及種類，行程中途有可能變更洗衣時間及脫水時間。
- 顯示時間僅供參考。取決於水壓及衣物種類，實際需要的時間可能更久。
- 程序啟動後無法變更。如需變更程序，請將電源關閉後重開，重新設定。
- 執行「自動清潔內槽」功能時，約需多花 20 分鐘的時間，並且多消耗 15 公升的水。
- 在節水行程的情況下不建議使用柔軟精。
- 節水行程是一般髒汙程度衣物在額定容量下的建議行程。
- 旋轉噴水清洗 * 適用於標準及夜間行程，可提升省水效果並維持洗清效率。
* 旋轉噴水清洗：利用強大噴射水流及離心力，更有效地沖去洗劑。
- 若使用熱水洗衣，機蓋及控制面板的透明部分可能起霧，或可能在機蓋邊緣凝結水珠，此非異常現象。只要在洗完衣服後擦去水霧即可。
- 取決於衣物種類，最大洗衣量可能稍有不同。
- 即便已設定預約定時，行程也可能根據運轉所需時間而有所調整。
- 水流將根據洗衣量及水位自動調整。如果衣物較重、水量較高，水流將調整至較低速率，以維持洗衣機效能。
- 下表列出洗劑用量，以供參考。



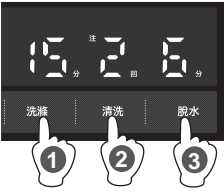



	洗衣量 (參考) 	水位 	洗劑用量 
SF-250ZVAD/ SF-250ZV	10~25 公斤	125~165 公升	80~95 公克
	4~10 公斤	83~115 公升	55~72 公克
	0~3 公斤	55~70 公升	41~50 公克

* 洗劑用量以每 30 公升水添加 20 公克洗劑為基準。
由於洗劑用量會因洗劑種類而有所不同，請參照洗劑包裝說明。

如何自訂程序

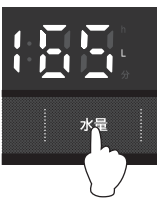
如果您希望...	自訂洗衣行程	重複利用洗衣水， 並將衣物分開洗	不將衣物脫水， 以免起皺	
運轉	洗滌 ⇨ 清洗 ⇨ 脫水	只洗滌	洗滌 ⇨ 清洗	
設定方法				
1.		開啟電源。		
2.		選擇標準行程。		
3.		設定水量。 如果不設定水量，機器會根據衣物重量自動設定。		
4.	 <p>進行運轉設定</p>	 <ol style="list-style-type: none"> 1 用洗滌按鈕設定洗衣時間。 2 用清洗按鈕設定洗清次數及類型。 3 用脫水按鈕設定脫水時間。 	 <ol style="list-style-type: none"> 1 用洗滌按鈕設定洗衣時間。 	 <ol style="list-style-type: none"> 1 用洗滌按鈕設定洗衣時間。 2 用清洗按鈕設定洗清次數及類型。
5.		按起動/暫停按鈕，啟動運轉。		
備註	根據洗衣、洗清及脫水設定執行運轉。	會在洗衣槽內仍有洗衣水時停止運轉。	會在洗衣槽內仍有洗清水時停止運轉。	

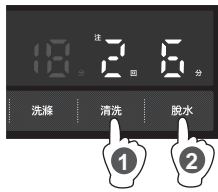
如何自訂程序

如果您希望...	只洗清	洗清及脫水	排水及脫水	
運轉	只清洗	清洗 ⇨ 脫水	排水 ⇨ 脫水	
設定方法				
1.				開啟電源。
2.				選擇標準行程。
3.			設定水量。 如果未設定水量，機器將使用最高水位。	無法使用。
4.	 <p>進行運轉設定</p>	 <p>① 用清洗按鈕設定洗清次數及類型。</p>	 <p>① 用清洗按鈕設定洗清次數及類型。 ② 用脫水按鈕設定脫水時間。</p>	 <p>① 用脫水按鈕設定脫水時間。</p>
5.				按起動/暫停按鈕，啟動運轉。
備註	洗清之前會先排水並脫水。會在洗衣槽內仍有洗清水時停止運轉。	洗清之前會先排水並脫水。	排水及脫水。	

如何自訂程序



- 按下水量按鈕，直到面板顯示您想要的洗滌、清洗及脫水設定為止。若指示器不亮，表示運轉未執行。

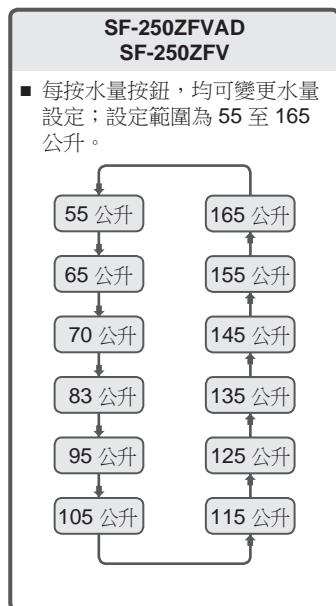

如何自訂程序

- 每按洗滌按鈕，均可變更洗衣時間設定；設定範圍為 3 至 24 分鐘以及不洗衣。

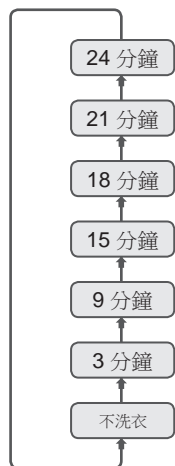
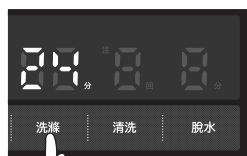

- 您可以按清洗按鈕，設定洗清次數及類型。每按清洗按鈕，就會依序變更設定：注水洗清 2 次、正常洗清 2 次、注水洗清 1 次、正常洗清 1 次、不洗清、注水洗清 3 次、正常洗清 3 次。

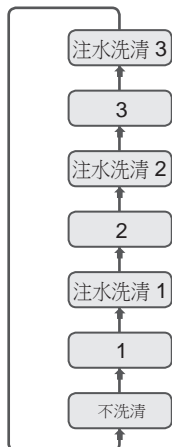

- 每按脫水按鈕，均可變更脫水時間設定；設定範圍為 1-9 分鐘以及不脫水。



保養與維護

清潔棉絮濾網（卡匣式）

- 1 壓下棉絮濾網頂部卡榫，然後朝您的身體方向抽出。
- 2 將棉絮濾網向兩側打開，清除濾網內的棉絮。
- 3 反向操作，重新裝回棉絮濾網。

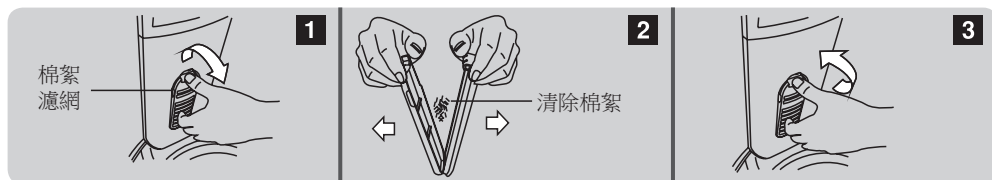

清潔劑投入盒

- 1 抽出投入盒並向上提起，將其取下。
- 2 拔下管帽及加速溶解滾輪
- 3 使用刷子等工具清潔。
- 4 重新裝回時，將投入盒提起，使凸起處對齊凹槽，然後插入。

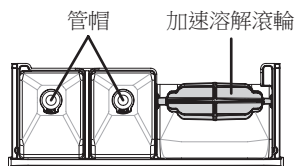

- 裝回管帽時，必須完全壓到底。若沒有壓到底，柔軟劑、液體洗劑及液體漂白劑不會完全投入洗衣槽內，而會殘留一部分在投入盒內。

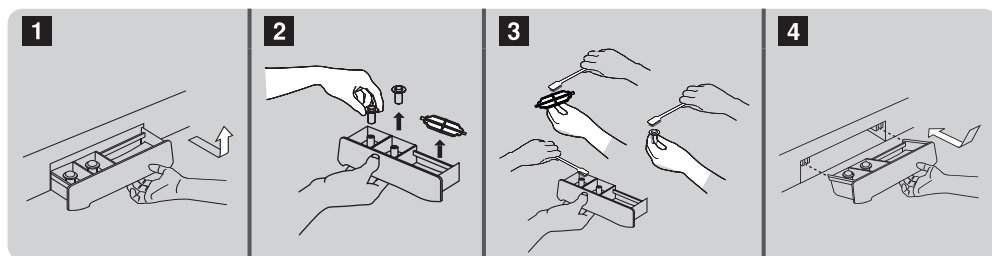

清潔供水口

- 1 關上水龍頭。
- 2 從洗衣機頂部取下供水軟管。（取下軟管後，可將管內的水排出。）
- 3 使用毛刷等工具，清潔洗衣機的供水口。
- 4 反向操作，重新裝回供水軟管。

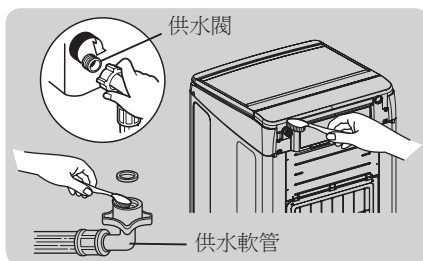

洗衣機的保養與維護

- 清潔機身。
- 使用軟布擦拭洗衣機外部。切勿使用酒精或汽油等溶劑。
- 若使用經化學處理的布料，請依照產品說明使用。
- 如果洗劑或柔軟劑灑在洗衣機表面，請儘快擦拭乾淨。請儘快面可能受損。

保養與維護

清潔自動投入組件（洗劑/柔軟精補充盒）及補充盒安裝座

- 清潔自動投入組件的時機如下。
 - 長達 2-3 個月未保養時。
 - 改用另一種液體洗劑或柔軟精。
 - 超過一個月未使用自動投入功能。
 - 補充盒安裝座有髒汙殘留。
 - 自動投入組件的蓋子持續打開，或剩餘量過少時。
 - 自動投入槽內的液體洗劑或柔軟精變成凝膠狀。
- * 開關槽蓋時請小心，避免您的手指被夾到。

1 握住液體洗劑補充盒或柔軟精補充盒的把手，向上提起並取出。

當您提起液體洗劑補充盒或柔軟精補充盒時，液體洗劑或柔軟精可能會滴在補充盒底部的安裝座上。請用軟布擦拭。

* 當您提起液體洗劑補充盒或柔軟精補充盒時，可能會有幾滴液體由盒底的安裝部位滴出，此為正常現象並非故障。

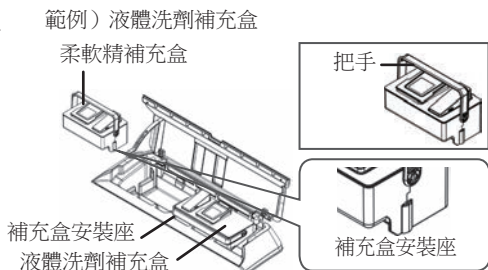

2 清潔盒蓋及指示裝置

- (1) 拿著補充盒，輕輕扳開槽蓋的扳鈕，打開盒蓋。
- (2) 從盒蓋背面推出指示裝置，將之取下。
- (3) 清潔盒蓋及指示裝置。
 - 用水沖洗，直到沒有泡沫或黏滑感為止。
 - 如果很髒，請用熱水（大約 40°C）浸泡約 10 分鐘以上，然後用水沖洗。
 - 沖洗乾淨後，用乾布擦拭或自然晾乾。

*若顯示裝置內部變髒

- 利用扳鈕，將蓋子從裝置上拆下。由於蓋子很硬且不易拆下，請小心以避免受傷。
- 用微濕布輕輕擦去殼子上的任何水氣。
- 不要用力磨擦，否則黃色指示貼紙可能被擦掉。

(1)

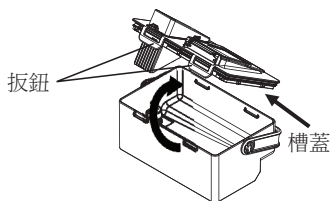

(2)

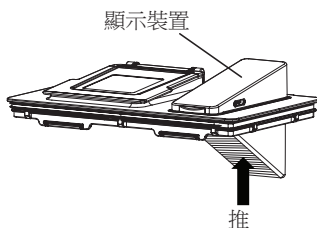

(3)



保養與維護

清潔自動投入組件（洗劑/柔軟精補充盒）及補充盒安裝座

3 清潔補充盒

- 用水沖洗，直到沒有泡沫或黏滑感為止。
- 如果很髒，請用熱水（大約 40°C）浸泡約 10 分鐘以上，然後用水沖洗。
- 沖洗乾淨後，用乾布擦拭或自然晾乾。

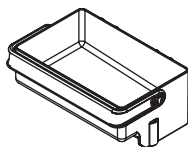

4 清潔補充盒安裝座

- 用微濕布擦拭補充盒安裝座四周。
- 如果補充盒安裝座四周有髒汙，或有殘留的液體洗劑或柔軟精黏在上面，可能會造成液體洗劑/柔軟精管路堵塞或發霉。清潔完畢後，確認沒有水或灰塵留在上面。
 - O 環可能染上顏色，具體情況視您使用的液體洗劑或柔軟精而定。
 - 不要用刷子用力刷洗 O 環。可能會造成 O 環受損和漏液。
 - 有兩個排水孔，可以請用流動的水沖洗。請勿使用大量的水沖洗。水會流入洗衣槽內，此時請進行脫水。

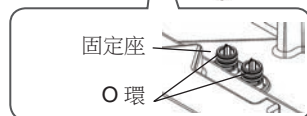
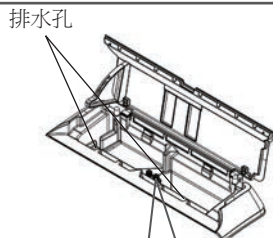

5 裝回液體洗劑補充盒或柔軟精補充盒

- (1) 將顯示裝置裝回盒蓋上
 - 從槽蓋正面插入指示裝置。
 - 您會聽到喀答聲。
- (2) 將盒蓋裝回槽上
 - 對齊兩個卡榫，將盒蓋放上去。
 - 確認整個盒蓋是否密合。
- (3) 將補充盒裝回安裝座上
 - 依圖示方向旋轉把手，至鎖定位置。
 - 將補充槽插入安裝座內，一直推到底。
 - 若補充槽未完全推到底，洗衣機運轉時將無法自動投入，且可能造成液體洗劑或柔軟精外漏。

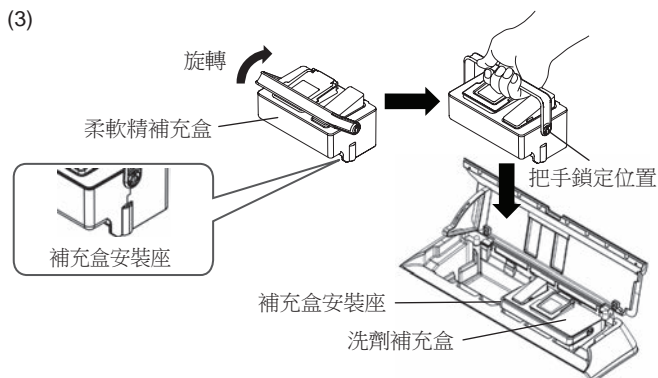
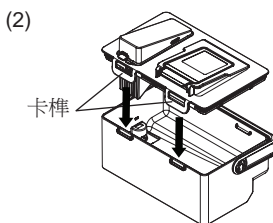
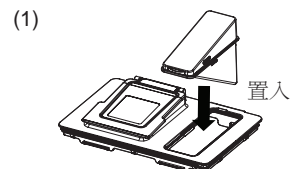

* 液體洗劑補充盒、柔軟精補充盒及指示裝置為消耗品。如有損壞，請洽經銷商。

保養與維護

清潔液體洗劑及柔軟精的自動投入管路

- 清潔完液體洗劑補充盒、柔軟精補充盒及補充盒安裝座之後，建議清潔液體洗劑及柔軟精管路。
- * 會有水流入洗衣槽內，因此請勿放入衣物。

如何清潔液體洗劑管路

★ 保持水龍頭打開。

- 1 在清潔過的液體洗劑補充盒內倒入熱水（約 40°C），不要超過「FULL」標線。

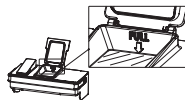

- 2 按照以下程序開始運轉。

*本運轉無法清潔柔軟精管路。

- (1) 按  按鈕，開啟電源。
- (2) 長按  按鈕 5 秒以上。
- (3) 按  按鈕，選擇時間。

– 每按這個按鈕，會依序亮起「多」或「少」，且剩餘時間顯示窗上會出現時間。

若經常使用自動投入功能

設定「4 分鐘行程」
範例)



- (4) 按  按鈕，開始運轉。
當設定的時間到時，會響起一次嗶聲，接著電源將自動關閉。

若不常使用自動投入功能

設定「9 小時行程」
範例)



如何清潔柔軟精管路

★ 保持水龍頭打開。

- 1 在清潔過的柔軟精補充盒內倒入熱水（約 40°C），不要超過「FULL」標線。

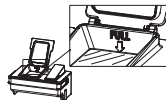

- 2 按照以下程序開始運轉。

*本運轉無法清潔液體洗劑管路。

- (1) 按  按鈕，開啟電源。
- (2) 長按  按鈕 5 秒以上。
- (3) 按  按鈕，選擇時間。

– 每按這個按鈕，會依序亮起「多」或「少」，且剩餘時間顯示窗上會出現時間。

若經常使用自動投入功能

設定「4 分鐘行程」
範例)



- (4) 按  按鈕，開始運轉。
當設定的時間到時，會響起一次嗶聲，接著電源將自動關閉。

若不常使用自動投入功能

設定「9 小時行程」
範例)



* 清潔完畢後，取出液體洗劑補充盒或柔軟精補充盒，倒掉任何積水，然後用軟布擦乾。

故障排除

狀況	應檢查事項	指示
洗衣機無法運轉。	是否已將電源插頭插入插座？	將插頭插進插座。
	是否停電？	檢查家中其他電器。
	是否設定了預約設定？	檢查這項功能設定。
洗衣機開箱時就有水分。（排水軟管、洗衣槽等部分）	從工廠出貨前，我們會檢查每台產品的實際效能。有些水滴可能會殘留在產品中，並非故障。請見諒。	請用軟布擦拭，然後使用「槽風乾」功能風乾洗衣槽。
剩餘時間在運轉中途自動增加	是否為了彌補注水速率不足而自動調整剩餘時間？	將水量調整至高流速。
洗衣中途又再次注水	是否由於衣物吸收水分，導致水位下降，使機器自動注水至設定水位？	為了維持預設水量，運轉中可能注水。
洗衣時間比手動設定時間久	水壓是否偏低？	運轉時間可能因供水時間延長而增加，具體取決於自來水的水壓。
洗衣機在脫水時停止運轉，並開始注水	洗衣機內的衣物是否不平衡？	如果開始脫水後，衣物嚴重失衡，則脫水行程會停止；接著會啟動洗滌行程，使衣物重新達到平衡。衣物重新平衡後，脫水行程會再次啟動。
無法打開機蓋	機蓋是否鎖定？	當機蓋鎖的指示燈亮時，表示機蓋仍然鎖定，以確保您的安全。
		機蓋鎖無法打開，是因為機蓋鎖顯示器亮起時，發生停電或電源關閉的情形。請開啟電源，等待機蓋解鎖。
顯示螢幕起霧	這不是故障。	霧氣大約會在 24 小時內消失，不影響運作。

故障排除

狀況	應檢查事項	指示
自動投入功能無法運作	<p>確認自動投入功能是否開啟。</p> <p>若選擇下列程序，液體洗劑的自動投入功能將無法運作。</p> <p>槽洗淨、槽風乾、去汙洗淨、溫柔護衣及溫水槽洗淨。</p> <p>若選擇下列程序，柔軟精的自動投入功能將無法運作。</p> <p>節水、槽洗淨、槽風乾、溫柔護衣及溫水槽洗淨。</p>	請開啟自動投入功能（第 16 頁）
	<p>確認液體洗劑補充盒及柔軟精補充盒是否裝妥。</p>	請將液體洗劑補充盒及柔軟精補充盒裝妥（第 16 頁）
	<p>液體洗劑及柔軟精補充盒</p> <ul style="list-style-type: none"> ● 檢查液體洗劑及柔軟精在補充盒中的剩餘量。 	補充液體洗劑或柔軟精（第 16 頁）
	<p>在下列情況下，液體洗劑補充盒及柔軟精補充盒的使用狀況可能有變。</p> <ul style="list-style-type: none"> ● 補充孔的蓋子持續打開，或補充槽內的剩餘量過少。 ● 補充槽內的液體洗劑或柔軟精變成凝膠狀。 ● 使用非常黏稠、易硬化或液水分離的產品。 ● 自動投入功能超過一個月未使用。 	清潔液體洗劑補充盒、柔軟精補充盒及管路。 清潔管路時，選擇 9 小時行程。（第 35-37 頁）
	<p>由於每次用量少，故無法目視判定是否自動投入正確用量。</p>	增加衣物量，然後檢查補充盒內的剩餘量是否改變。
當您將洗劑或柔軟精倒入投入盒，但同時又開啟「自動投入」功能。	將會投入太多洗劑及柔軟精。	建議您再洗一次。
當您想在「自動投入」功能開啟時使用漂白劑。	機器起動後，按照劑量的指示，將漂白劑加進投入盒。	請注意倒入漂白劑的位置。（第 16 頁）
槽蓋及顯示裝置內部有水。	濕氣可能造成水滴凝結，但這並非故障。	請用軟布擦拭。
當液體洗劑或柔軟精自動投入時，發出蛙鳴般的聲音。	<p>請檢查下列事項。</p> <ul style="list-style-type: none"> ● 檢查補充盒是否空了。 ● 確認補充槽濾網是否堵塞。 	<p>這是活塞發出的聲音。</p> <p>建議您執行以下動作。</p> <ul style="list-style-type: none"> ● 補充液體洗劑或柔軟精至滿線。 ● 若補充盒有堵塞現象，請進行投入管路保養。（第 35 頁）
停電	-	<p>本款洗衣機搭載重啟功能。</p> <p>若運轉中發生停電，洗衣機會將當下行程（洗滌、清洗或脫水）儲存起來。待電力恢復後，會從中斷的行程繼續完成。</p> <p>如果在脫水時停電，機蓋將鎖定且無法打開。當電力恢復後，機蓋會解鎖。</p>

錯誤代碼

錯誤代碼	說明	應檢查事項	解決方案
E0	過量衣物	檢查衣物是否過量？	參照第 18 頁的說明減少衣物量。
E1	沒有供水	水龍頭是否打開？	檢查水龍頭、供水口濾網、水管及供水軟管。
		供水口濾網內是否聚積汙物？	
		水管或供水軟管是否凍結？	
		供水是否中斷？	
E2	無法排水	排水軟管是否堵塞？	檢查排水軟管及排水口。
		排水軟管是否扭曲、壓扁或凍結？	
		排水軟管是否正確連接？	
		排水口位置是否過高？	
E3	洗衣槽不轉動	機蓋是否打開？	蓋上機蓋。
E4		衣物是否都集中在洗衣槽的一側？	請添加一些其它要洗的衣物。（如果洗衣槽內只有一件衣物，很可能會失去平衡。）
衣物中是否包含太多厚重衣物（如棉毯或牛仔褲）或大型物品（如床單）？			
洗衣機是否搖晃，或洗衣機底下地板是否傾斜？			
洗衣槽內是否有任何不能洗的衣物？ →第 8 頁：準備待洗衣物（將衣物分類）			
E8	機蓋無法鎖定	機蓋是否蓋好？	檢查機蓋是否完全蓋好。確認機蓋鎖開關內沒有任何異物。
		機蓋鎖開關內是否有任何異物？	
E9	機蓋鎖定無法解除	機蓋鎖開關內是否有任何異物？	將電源關閉後重開，然後等一會。如果機蓋仍然鎖定，請連絡服務中心維修。
Eh	轉速未達指定值。	檢查是否有太多洗劑？	檢查粉末洗劑用量。
		檢查排水軟管是否堵塞？	檢查排水軟管及其安裝情形。
		檢查排水軟管是否正確安裝？	

- 若顯示螢幕上出現「F0」、「F9」等警告訊號，請立即停止洗衣機運轉，並連絡原廠授權的服務代理商或維修中心作進一步檢修。

客戶服務

若洗衣機發生故障，在報修之前，請先仔細查看本說明書。

如果您無法確認或解決問題，請連絡當地服務中心。

致電服務中心時，您需要告知洗衣機型號，描述故障情形，並提供地址及電話號碼。

規格

型號	SF-250ZFVAD
型式	全自動洗衣機
電源	110V 60Hz
最大洗衣量	25.0 kg (乾燥衣物重量)
最大脫水量	
標準水量	165 L (最高水量)
標準用水量	275 L (標準程序)
洗滌方式	自動正反攪拌方式
水壓	0.03-0.8 MPa (0.3-8 Kgf/cm ²)
尺寸	寬 724 公釐 x 深 777 公釐 x 高 1145 公釐
重量	68 公斤

型號	SF-250ZFB
型式	全自動洗衣機
電源	110V 60Hz
最大洗衣量	25.0 kg (乾燥衣物重量)
最大脫水量	
標準水量	165 L (最高水量)
標準用水量	275 L (標準程序)
洗滌方式	自動正反攪拌方式
水壓	0.03-0.8 MPa (0.3-8 Kgf/cm ²)
尺寸	寬 724 公釐 x 深 777 公釐 x 高 1124 公釐
重量	66 公斤

設備名稱：全自動洗衣機，型號（型式）：SF-250ZVAD/SF-250ZV

單元	限用物質及化學符號					
	鉛 (Pb)	汞 (Hg)	鎘 (Cd)	六價鉻 (Cr ⁶⁺)	多溴聯苯 (PBB)	多溴二苯醚 (PBDE)
主基板組立	—	○	○	○	○	○
外殼組立	○	○	○	○	○	○
上部板組立	○	○	○	○	○	○
上蓋組立	○	○	○	○	○	○
離合器組立	○	○	○	○	○	○
電動機組立	○	○	○	○	○	○
內槽組立	○	○	○	○	○	○
外槽組立	○	○	○	○	○	○
控制面板組立	○	○	○	○	○	○
底座組立	○	○	○	○	○	○

備考1. “超出0.1 wt %”及“超出0.01 wt %”係指限用物質之百分比含量基準值。

備考2. “○”係指該項限用物質之百分比含量未超出百分比含量基準值。

備考3. “—”係指該項限用物質為排除項目。

維修服務請連絡下列各維修服務中心

維修服務中心

台北 02-2771-8200

台中 04-2220-1133

新北 02-8941-6169

嘉義 05-236-1943

花蓮 03-852-9400

台南 06-260-6939

中壢 03-425-1077

高雄 07-522-9100

進口商：日立阿奇立克台灣家電股份有限公司

台北市南京東路3段65號2樓 TEL:02-2516-0500

E-mail 服務意見信箱：servicemail.AHTW@arcelik-hitachi.com

日立阿奇立克台灣家電網站：hitachi-homeappliances.com.tw



顧客服務
官網連結