

使用說明書

HITACHI

日立全自動洗衣機

滾筒式

型號

BD-120XGV



BD-120GV



目錄

使用前準備

環保廢棄物處理	2
環保洗衣提示及要訣	2
各部分的名稱，附屬配件	3
安全須知	4
使用無線區域網路功能的預防措施	7
如何安裝洗衣機	10
控制面板和顯示螢幕	16
搭配智慧型手機使用	19
洗衣前須知	26

操作

如何使用洗衣機	27
使用智慧型手機操作您的洗衣機	29
如何檢視應用程式	30
應用程式版本資訊中出現「更新」符號時	31
檢查 MAC 位址	32
如何放入洗劑和柔軟精	33
行程總覽	36
如何使用各項洗衣機行程	38

維護

便於使用的設定	43
緊急情況	46
保養和維護	47
故障排除	58
錯誤代碼	65
規格	66

僅供居家使用

TW

感謝您購買日立滾筒式洗衣機。

- 請詳閱本使用說明書，以便正確使用本機。
- 請妥善保管本使用說明書，以供日後參考。

環保廢棄物處理

包裝材料的處理

運送包裝可在送貨到府途中保護您的全新洗衣機。所有材料均對生態無害並可回收。請以環保方式處理包裝材料，為更好的環境盡一分心力。

廢棄方式請洽詢您的經銷商。

 **當心窒息危險！**

請勿讓兒童玩耍包裝材料及相關零件。

塑膠袋及可折疊紙箱有窒息危險。

處理舊機

舊機並非毫無價值的廢物。經環保方式回收後，可成為有價值的新材料。

 **當心致命危險！**

不再使用時請拔除電源插頭。剪斷電源線後連同插頭一起丟棄。

為防止兒童玩耍發生危險，請毀損門鎖裝置並確保門鎖無法使用。

如果您要棄置本產品，請聯絡當地有關單位或經銷商，詢問正確的棄置方法。

環保洗衣提示及要訣

- 遵守每個行程的容量限制。
- 您的洗衣機依據載重而自動調整每個行程的運轉時間和水量。
- 根據髒污程度、待洗衣物量和水的硬度加入洗劑，然後遵照洗劑製造商的指示使用。

各部分的名稱，附屬配件

洗劑投入盒

適用機型：BD-120XGV

- 手動柔軟精投入口
- 自動投入口上蓋
- 柔軟精自動投入口
Max. 600mL
- 液體洗劑自動投入口
Max. 100mL
- 手動洗劑／漂白劑投入口

洗劑投入盒

適用機型：BD-120GV

- 柔軟精投入口
- 洗劑／漂白劑／預洗投入盒
- 洗劑／漂白劑主洗滌投入盒
(*使用「預洗」功能時，請將洗劑投入至預洗投入盒、主洗滌投入盒中。)

門把

排水軟管

滾筒內燈光 (適用機型：BD-120XGV)

門鎖

電源線

排水蓋

可調整腳座 (4 個)

排水濾網

排水口

洗衣機門緊急開啓鎖

濾網蓋

附屬配件			
供水管類型視不同區域的需求而有所不同。		軟管夾	扳手
供水管和快速接頭	供水管 (螺絲型)		
		(1 個)	(1 個)
			蓋片
			(4 個)

安全須知

本洗衣機的設計僅供居家使用。

操作洗衣機前，請詳閱這些安全說明。

- 本家電的用途為居家或類似環境中使用，例如：(IEC 60335-2-7)
 - 商店、辦公室和其他工作環境中的員工廚房區域。
 - 農舍。
 - 旅館、汽車旅館和其他工作環境中。
 - 床邊和早餐類型環境。
 - 公寓樓層或自助洗衣店的公用區域。



警告

可能導致人員死亡或重傷的問題。

一般安全

- 請勿拆卸、維修或改裝洗衣機。
 - 否則可能導致故障、火災、觸電或身體受傷。
 - 維修請聯絡您當地的服務中心。
- 請勿將火源或任何可燃物放入洗衣機或放在洗衣機附近（例如瓦斯、柴油、汽油、稀釋劑、酒精、或附著這些物質的衣物）。
 - 否則可能引起爆炸或起火。
- 請勿將水倒在運轉中的洗衣機上。
 - 否則可能導致觸電。
- 請勿爬到洗衣機上。
 - 否則可能導致身體受傷。
- 請勿將重物放在洗衣機上。
 - 否則可能導致頂部檯面的表面損壞。
- 若打開機門後滾筒仍在旋轉，表示洗衣機發生故障。在此情況中，絕不可觸碰滾筒或其內部的待洗衣物，並立刻停止使用洗衣機，然後聯絡您當地的服務中心進行維修。
- 本機並不預期由生理、感知、心智能力、經驗或知識不足的人（包括孩童）使用，除非這些人受到監督或得到如何安全使用本機的說明。

安裝

- 應由製造商的經銷商或服務代理商安裝本家電。
 - 若未遵照這些說明所述的安裝方式執行本家電的安裝、試用和檢查，製造商不擔負任何意外或損壞的責任。
- 請勿安裝在浴室等潮濕位置或暴露在雨水下的位置。
 - 起火、觸電、漏電或產品損壞的危險。
- 請勿安裝在有腳輪的板子或不穩定的表面上。
 - 這可能因異常震動導致人員受傷或機器故障。
- 請勿使用轉接頭將 3 插銷轉換成 2 插銷。（洗衣機必須接地）
 - 否則可能導致觸電。
- 將洗衣機安裝在鋪有地毯的地面上，地毯不能阻塞開口。
- 若洗衣機連接到自來水管路，請使用新的供水管。

電源和電源線

- 請勿用潮濕的手插入或拔出電源插頭。
→ 否則可能導致觸電。
- 請使用額定電壓。同一個插座不要連接其他裝置。
→ 若讓洗衣機與其他電器共用同一插座，可能造成插頭過熱並導致起火。
- 清除電源插頭上的任何灰塵。
→ 骯髒或多塵的插頭可能起火。
- 請勿使用受損或鬆脫的電源插座。
→ 否則可能導致觸電、短路或起火。
- 請勿破壞、切割、改裝或彎折電源線。
→ 否則電源線可能受損，進而導致起火或觸電。
- 請勿使用主電源轉接插頭或延長線。
→ 否則可能導致過熱或起火。
- 若電源線損壞時，必須由製造廠或其服務站或具有類似資格的人員更換以避免危險。

兒童安全

- 請將包裝材料放在兒童及嬰兒接觸不到的地方。
→ 否則有窒息危險。
- 請勿讓兒童攀爬洗衣機或打開滾筒門，而且請勿將箱子或椅子放在洗衣機附近，以防兒童用來攀爬洗衣機。
→ 否則可能導致身體受傷。
- 嚴密看管兒童，確保他們不會玩耍洗衣機。



可能導致人員受傷或財產損壞的問題

一般安全

- 如遇停水，或需將供水管拆下重接時，請先關上水龍頭，按一下「起動/暫停」按鈕，等待 40 秒，然後再慢慢打開水龍頭。
→ 如果水管中有大量空氣，產生的氣壓可能造成洗衣機受損。
- 定期檢查供水管的接合螺帽是否鎖緊。
→ 鬆脫的螺帽可能導致漏水。
- 如果長時間不用洗衣機，請將插頭從插座上拔下，並關上水龍頭。

安全須知（續）

使用

- 使用洗衣機前，必須卸下所有運送螺栓。
→ 否則可能導致異常震動或故障。
- 洗衣前，先檢查滾筒內部。
→ 確定沒有小寵物爬入滾筒內。
- 請勿洗水流不易通過的衣物，如雨衣、潛水衣、滑雪服、睡袋、坐墊、枕頭、鞋子等。
→ 洗衣機可能無法正常運作或可能導致身體受傷或洗衣機受損。
- 請勿在沒有洗劑投入盒的情況下操作本機。
- 請勿使用溫度超過 40°C 的熱水。
- 請勿將硬幣、別針或石頭混入衣物一起洗。
→ 否則可能損壞衣服和洗衣機並導致漏水洗衣前請檢查口袋內部。
- 請勿用尖銳物體按控制面板。
- 排放熱水時務必小心。
- 請勿靠住或放置重物在打開的洗衣機門上。
→ 否則可能導致洗衣機損壞。
- 請勿在洗衣機運轉時嘗試打開機門。
- 請勿在洗衣機上放置重物、盛裝液體的器皿或會發熱（例如爐子、電鍋等）的設備。
→ 否則可能損壞洗衣機或頂部。
- 請勿將您的手指或棒子插入前門鎖的孔中。否則可能導致故障。
- 請勿將洗衣機安裝在溫度超過 40°C 或靠近加熱設備的區域中。若液體洗劑或柔軟精仍在投入盒中，清洗溶液可能變質。
(適用機型：BD-120XGV)

保養和維護

- 如果有洗衣劑、柔軟精或漂白劑濺到洗衣機表面，請立即使用濕布清除。
→ 否則洗衣機的塑膠或鋼鐵零件可能損壞。
- 請勿在洗衣機附近放置會發熱的設備。
→ 否則可能導致洗衣機變形。

請詳閱本說明書和本產品隨附的使用說明書中的「安全預防措施」以確保正確使用。請注意以下的預防措施，以防止使用者或其他人員受傷或財產損壞。正確使用產品前，請詳閱本說明書中的預防措施。

- 以下的指示分類並說明在未遵照所指示資訊的情況下，不當使用產品可能導致的傷害或損壞程度。請注意，對於因未遵照指示導致的任何人員受傷或設備損壞，我們概不擔負任何責任。

 **警告**

本欄的資訊說明可能發生的人員死亡或重傷情況。

圖片顯示的範例

 「禁止」內容指您不可執行的內容。

 這些您將被要求執行的「說明」。

 **警告**

關於無線區域網路功能（使用無線區域網路功能的遠端控制）



禁止

- 請勿在靠近自動門或其他自動控制裝置處使用。
無線區域網路的無線電波可能影響自動控制設備。這可能導致故障。
- 請勿在有電動醫療設備的房間內使用。
無線區域網路的無線電波可能影響電動醫療設備 - 這樣可能導致發生故障。



說明

- 若裝有心律調整器，必須遠離本產品。
無線區域網路的無線電波可能影響心律調整器的運作。
- 若您有裝心律調整器，請在使用本機前諮詢您的醫師。

使用無線區域網路功能的預防措施

除我們依法負責的損壞範圍外，對於誤用、故障、由您或任何第三方造成的本產品任何故障，我們概不擔負任何責任。

使用本產品做為您家中的一般無線區域網路裝置。

本產品為了以下目的收集操作歷史記錄和故障歷史記錄。本產品不會使用在任何其他用途。

我們使用這些資訊：

- 開發和改善我們的服務和品質。
- 改善我們的客戶服務的維修或建議。
- 如需更多有關我們如何使用您的個人資料的資訊，請參閱應用程式的使用條款。
第一次起動應用程式或點選「選單」按鈕時，您可以看到使用條款。

■ 內建的無線區域網路網路卡

本產品包含經無線電台認證的無線電設備，或《無線電波法》認證的低功率資料通訊系統。使用本產品不需要申請無線電台執照，也不要經過電信業者檢查。執行以下操作可能接受法律處罰。

- 拆卸或改裝本產品內建的無線區域網路卡。
- 卸下銘牌或內建無線設備的符合標章。

使用無線區域網路功能的預防措施（續）

■ 無線區域網路路由器

- 對於住宅環境中的所有無線區域網路路由器和無線區域網路的連線，我們不做任何保證。
- 在混凝土、鋼鐵或金屬建造的建築物中，或障礙物、使用相同頻段（2.4GHz 頻段）的裝置（例如 Bluetooth® 裝置和電腦周邊配備）附近，無線電接收可能失去或中斷。
- 路由器必須相容於 IEEE802.11b/g/n（僅限 2.4GHz 頻段）的其中之一。
不支援 5 GHz 頻段通訊標準。
- 本產品透過路由器連線至網際網路。
本產品無法直接連線至電信業者（行動通訊公司、固話通訊公司、網際網路業者等）的通訊線口（包括公用無線區域網路）。

■ 無線電波和無線電干擾

通訊方式的規格

支援無線區域網路 IEEE802.11b/g/n。

使用的頻段。

本產品使用的無線電頻段規格如下所示（顯示在銘牌上）

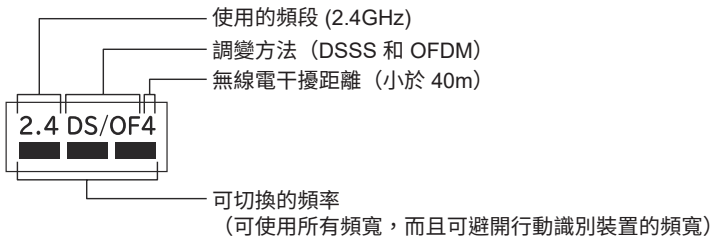

在本產品使用的頻段中，工業、科學和醫療設備與用於行動識別的終端無線電台（有執照的無線電台）、工廠生產線中指定的低功率無線電台（沒有執照的無線電台）等和業餘無線電台（有執照的無線電台）也使用此頻段。

- ① 使用本產品前，請確定附近沒有用於行動識別的無線電台、指定的低功率無線電台或運作中的業餘無線電台。
- ② 若本產品對行動識別無線電台造成有害干擾，請立刻切換使用的頻率或停止發射無線電波。如需有關連線至智慧型手機或網路以避免干擾（例如安裝隔板）的建議，請洽諮詢服務台。
- ③ 若引起任何其他問題，包括來自本產品到用於行動識別的指定低功率無線電台到業餘無線電台的有害無線電干擾，請聯絡諮詢服務台詢問與連線至智慧型手機或網路有關的建議。

在以下位置中使用本產品可能導致通訊不穩：

- 產生磁場、靜電或無線電波的設備拆解區域（包括微波爐）。
- 在使用和本產品相同頻段（2.4GHz 頻段）的裝置（Bluetooth® 裝置、電腦周邊配備等）周圍。
- 覆蓋著可輕鬆反射無線電波的金屬物體的位置。



警告

取得審驗證明之低功率射頻器材，非經核准，公司、商號或使用者均不得擅自變更頻率、加大功率或變更原設計之特性及功能。
低功率射頻器材之使用不得影響飛航安全及干擾合法通信；經發現有干擾現象時，應立即停用，並改善至無干擾時方得繼續使用。
前述合法通信，指依電信管理法規規定作業之無線電通信。
低功率射頻器材須忍受合法通信或工業、科學及醫療用電波輻射性電機設備之干擾。

■ 安全性

- 使用無線區域網路裝置時，無論加密設定為何，裝置都可能因使用無線電波被攔截。
- 請使用設定為使用 WPA2 或 WPA（TKIP 或 AES）加密的無線區域網路路由器。
- 無線區域網路功能使用無線電波在本產品與無線區域網路路由器之間交換資料。而且其還有在無線電波的範圍內允許免費無線區域網路連線的優點。由於無線電波可到達產品範圍內的任何位置（包括牆壁等障礙物），因此未獲得授權的人員可攔截通訊內容。

- 設定無線區域網路功能時，請勿連線到您未獲得授權使用的裝置或網路。
- 廢置處理產品或轉讓給第三方時，請依照產品隨附的使用說明書所述刪除所有註冊資料。
- 若本產品轉讓給第三方，請刪除產品隨附的使用說明書中的所有註冊資料以防止第三方擅自存取。

■ 與智慧型手機配對

- 設定無線區域網路功能時，請勿連線到沒有安裝措施的裝置或網路。
- 在無法預見的情況中，儲存在已經和本產品配對的智慧型手機或其他外部裝置中的資料可能損毀或遺失。若發生緊急情況，請確保您的資料已備份。
- 對於儲存在智慧型手機或其他外部裝置中的資料損壞或遺失，或與本產品連線的連線裝置故障，我們概不擔負任何責任。
- 若通訊暫時中斷，可能無法更新設定和使用狀態的傳輸。
請在「運轉」時檢查通訊狀態。
- 取決於智慧型手機或無線區域網路路由器類型，通訊靈敏度、通訊距離和通訊時間可能不同。使用前請檢查通訊情況。
- 除產品瑕疵造成的事件外，對於無線區域網路功能導致的任何損壞，我們概不擔負任何責任。

■ 應用程式功能

- 本說明書中的畫面和圖案僅作為圖解用途，而且可能和實際情況不同。
- 本服務和功能的內容可能因應用程式版本升級而變更。
我們保留未事先通知即中止服務的權利。
使用應用程式前，您必須同意應用程式的「使用條款」和「隱私權原則」。
- 我們不保證應用程式可以在所有智慧型手機上執行，而且在有些機型上可能不穩或無法正常執行。
- 開始使用應用程式前，請將洗衣機的無線區域網路功能設定為「開（無線區域網路功能）」。
出廠預設值為「開（無線區域網路功能）」。

■ 出口管制

如果要出口本產品，請查閱相關的《外匯及對外貿易法》和《美國出口管理條例》，並且採取必要的程序。

■ 商標

本文件和本產品隨附的使用說明書中所提及的其他公司、產品和服務的名稱為其各自擁有者的商標或註冊商標。文字中未顯示“™”和“®”標記。

1. 「iPhone」是Apple Inc.在美國和其他國家註冊的商標。商標「iPhone」由Apple Inc. Ltd. 授權使用。「App Store」是Apple Inc. 的服務標記。
2. 「Google Play」、「Google Play」標誌和「Android」是Google LLC 的商標或註冊商標。
3. Wi-Fi® 是Wi-Fi Alliance® 的註冊商標。
4. Wi-Fi® Protected Setup™、WPA™、WPA2™ 是Wi-Fi Alliance® 的商標。
5. Bluetooth® 是Bluetooth SIG, Inc. 的註冊商標。
6. iOS 是Apple Inc. 的作業系統名稱。iOS 是Cisco Systems, Inc.或其關係企業在美國和其他國家的註冊商標或商標，並在獲得授權的情況下使用。
7. 此外，本說明書所述的各個名稱、公司名稱、產品名稱等均為各公司的商標或註冊商標。「™」和「®」不是文字的有些部份所述的標記。

■ 軟體授權

本產品整合的軟體由數個獨立的軟體模組所組成：公司的版權和第三方。本產品還包含公司開發或建立的軟體模組，受根據公司的所有權和智慧財產權與隨附說明文件規約。這些軟體模組和隨附的說明文件是公司的財產，並受到著作權法和其他法律的保護。本產品也包含獲得開放原始碼軟體授權的軟體模組。軟體模組有各自的版權持有人和其他權利，並在免費授權的情況依「原樣」提供。在適用法律允許的範圍內，所提供的軟體沒有任何種類的保固，無論是明示或默示的保固。在適用法律允許的範圍內，對於承擔因使用軟體服務或其服務（包括資料遺失、失去準確性、與其他程式不相容等）招致的任何損壞費用，本公司概不擔負任何責任。

如需更多有關使用此軟體模組的條款和條件的資訊，請瀏覽以下的網址。由於是我們公司以外的第三方規定，因此將以原文（英文）發佈。

<https://kadenfan.hitachi.co.jp/app/twn-ahth/ct-en/license.html>

如需有關如何取得此軟體模組和問題相關資訊，請造訪以下的網站：

<https://hitachi-homeappliances.com.tw/>

如何安裝洗衣機

- 符號的用途旨在檢查您安裝洗衣機的位置是否正確。

安全須知

- 洗衣機很重。抬動時須小心。
- 抬動洗衣機時，請勿握住機門或可調整腳座。兩個人抬動洗衣機時，分別用一手握住底部，另一手握住洗衣機的背面。



- 結凍的軟管可能裂開/破裂。請勿將洗衣機安裝在有冰凍危險或室外的區域。
- 若電源插頭受損，為了避免發生危險，必須由原廠授權的服務代理商或維修中心更換。
- 確定將本機接地。若未將本機接地，發生漏電時可能觸電。

外觀尺寸

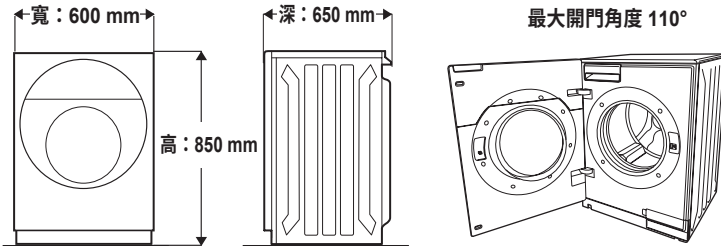

安裝洗衣機的位置

- 將本機安裝在平坦堅硬的地板上避免過多的震動和噪音。
- 不可將本機安裝浴室等潮濕位置中，或暴露在風中或雨水下的位置。
- 安裝位置與牆壁保持基本距離，防止發出異常聲音和震動。
- 若要安裝在工作台下方更整潔的地方，在裝配和使用可調整腳座調整至適當高度前，請檢查內部測量的高度。

→ 第14頁：如何安裝洗衣機（水平調整）。

* 工作台下方到洗衣機上方的距離

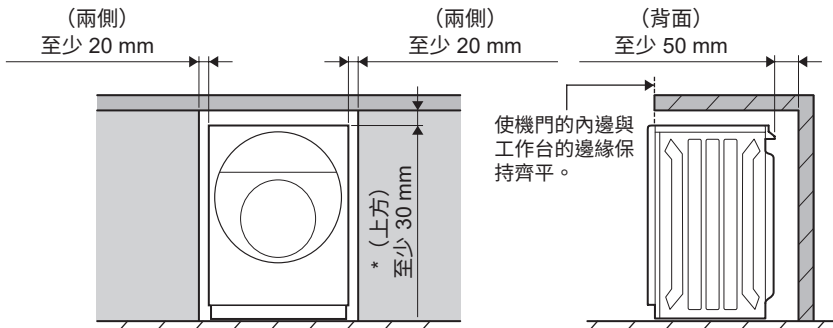

- 符號的用途旨在檢查您安裝洗衣機的位置是否正確。

卸下運送螺柱

- 使用扳手卸下四顆運送螺柱（第 3 頁：包裝內的配件）然後在這些位置插入蓋片。
- 第一次使用洗衣機前，必須卸下運送螺柱，而且必須保留以便將來運送時（例如移動時）使用。

* 卸下運送螺柱前，應戴上手套以防止受傷。

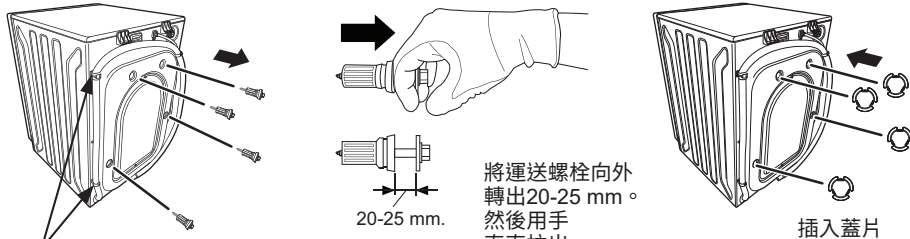

請勿卸下這些軟管夾。

軟管和纜線長度

• 左側的连接

- 最佳水壓：
(0.03-0.8 MPa)
- 使用水龍頭的冷水

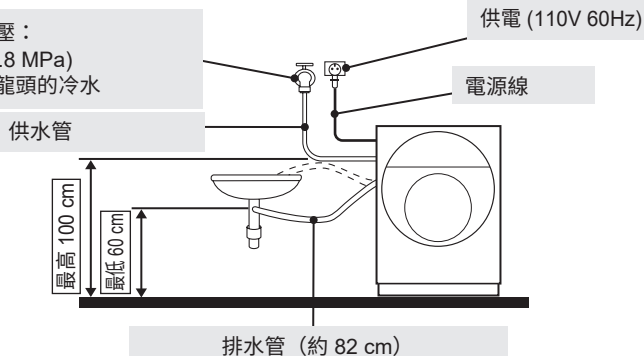

• 右側的连接

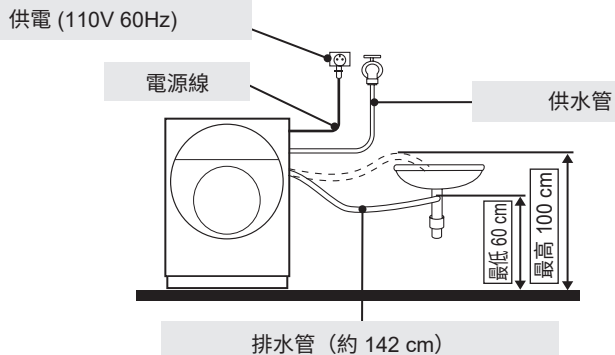

如何安裝洗衣機（續）

- 符號的用途旨在檢查您安裝洗衣機的位置是否正確。

連接供水

• 供水管

- 最佳水壓為 0.03-0.8 MPa。
- 請勿連接到無壓力熱水設備的混合水龍頭。
- 請使用水平的水龍頭。

水平水龍頭



延長水龍頭



方形水龍頭

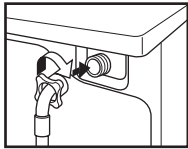

- 連接供水管與洗衣機的背面板。
請確定橡膠密封在軟管接頭內。



- * 配備「螺絲型」供水管的型號。

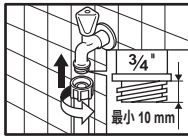

- 將供水管與水龍頭牢牢連接，然後檢查連接處的水密情況。

- * 配備「快速接頭」供水管的型號。

1. 鬆開上接頭螺絲。

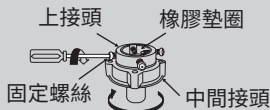

- 若水龍頭的直徑大，請卸下導片。

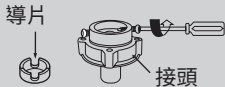

2. 往上按上接頭，直到橡膠墊圈與水龍頭密合為止。然後鎖緊 4 顆螺絲。



- 轉動中間接頭至沒有漏水的情況。

3. 連接供水管與中間接頭，按下導片。



- 若要分開供水管與中間接頭，請關閉水龍頭，然後往下拉進水管，往下按導片。

• 符號的用途旨在檢查您安裝洗衣機的位置是否正確。

- 確定供水管和本機之間的接合螺帽已鎖緊。
- 開始使用前，開啟水龍頭，檢查供水管的連接是否正確。連接鬆脫可能會發生漏水。

• 排水管

- 排水管應放置在地面上方 60 cm 到 100 cm 處。

若排水口低於 60 cm，必須使用連接管（專賣店另售）。
固定排水管，防止與連接管的連接鬆脫。

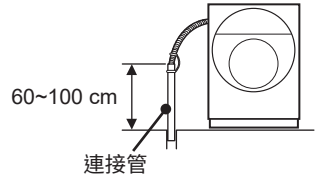

- 請勿彎曲、纏繞、壓住、拉出或踩踏排水管。使用軟管夾防止排水管扭結。
- 請勿拆開排水管與洗衣機的背面板。

排放到洗盆（使用包裝內軟管夾）：

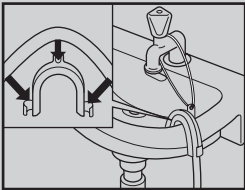

- 固定排水管，防止與洗盆的連接鬆脫。
- 洗盆出口不可用塞子堵住。
- 從洗衣機泵出水時，檢查排水速度是否夠快。

排入虹吸管中：

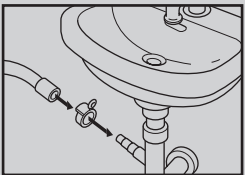

- 使用 24-40 mm \varnothing 管夾固定接點（專賣店另售）。

如何安裝洗衣機（續）

- 符號的用途旨在檢查您安裝洗衣機的位置是否正確。

連接電源

- 僅限使用正確接地的插座將洗衣機接通交流電。
- 總開關電壓必須符合洗衣機的電壓規格。
- 接電規格和需要的保險絲須符合洗衣機銘版上的規格。
- 請勿將洗衣機的插頭插入有多個插座的延長線或排插中。

水平調整

- 在地面上的所有四個可調整腳座必須穩固。洗衣機不可搖晃。
- 檢查洗衣機是否和水平儀齊平，如果沒有請調整腳座。



朝箭頭方向①鬆開鎖定螺帽，然後用可調整腳座保持本機穩定。



調整後，朝箭頭方向②旋轉以鎖緊鎖定螺帽。

金屬底板

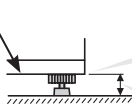

鎖緊鎖定螺帽，直到接觸金屬底板為止。

可調整腳座最高 25 mm。

安裝後的檢查

1. 打開水龍頭，然後關閉洗衣機門。
2. 請按「開/關電源」按鈕開啟電源。
3. 選擇「AI 智能」行程，然後按「起動/暫停」按鈕。
4. 5 分鐘後，檢查是否有任何地方漏水。
5. 請按「開/關電源」按鈕關閉電源。
6. 請再按一次「開/關電源」按鈕開啟電源。
7. 選擇「脫水」行程，然後按「起動/暫停」按鈕。
8. 檢查是否有異常的震動或聲音，以及水是否正常排出。

若發生以下任何情況或其他異常，請立刻拉出電源插頭以防止發出意外，並聯絡您當地的服務中心。

- 開啟電源後，洗衣機不運轉。
- 電源線有破裂。
- 運轉期間有異常震動和聲音。
- 有燃燒的味道。

第一次洗衣前

初次使用時，筒槽內有殘留的水氣，此為工廠出貨時性能測試的殘留水，選擇水溫設定為 60°C 的「高級服飾」行程，在沒有衣物的情況下洗衣可以將之去除。

客戶服務

若洗衣機發生故障，請在您報修前仔細檢查這些「操作和安裝」說明。

若您無法找出或解決問題，請聯絡您當地的服務中心。

報修前，請抄下您洗衣機的型號、序號和購買日期。

您可以在貼在濾網蓋內部的標籤上找到型號和序號。

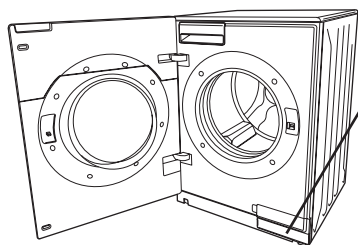

型號：XX-XXXXXX
序號：XXXXXXXX

控制面板和顯示螢幕

注意事項

- 請用指腹直接觸碰控制面板上的按鈕。
- 若在機門玻璃上發現水滴、洗劑或其他異物，請用乾布將其擦拭乾淨。

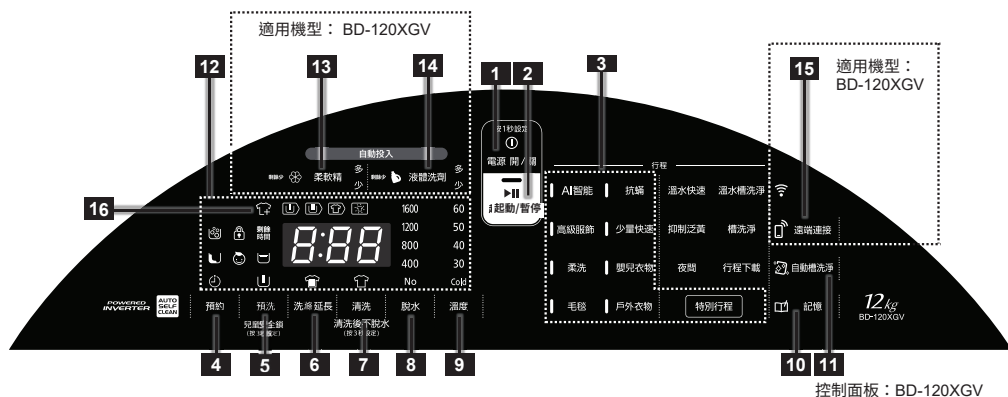









控制面板：BD-120XGV

<p>1 「電源 開/關」 按鈕</p>	<p>長按此按鈕 1 秒可開啟或關閉電源。若 20 分鐘未選擇行程或按下任何按鈕，洗衣機電源將會自動關閉。 (適用機型：BD-120XGV。若選擇在遠端連接功能，23 小時內未選擇行程或按下任何按鈕，洗衣機電源將會自動關閉。)</p>
<p>2 起動/暫停按鈕</p>	<p>按下此按鈕可起動或暫停行程。洗衣機暫停超過 1 小時後，洗衣機電源將會自動關閉。</p>
<p>3 行程按鈕</p>	<p>按下此按鈕可選擇各項行程。</p>
<p>4 預約按鈕</p> <p>5 預洗按鈕</p> <p>兒童安全鎖 (長按 3 秒設定)</p>	<p>預約洗衣機可以設定在 2 ~ 24 小時後結束運轉。顯示幕上顯示 ⌚ 符號。</p> <p>在進行主要洗滌前預洗嚴重髒汙的衣物。 請將洗劑投入至預洗投入盒中。顯示幕上顯示 𠂆 符號。 * 若未啟用「自動投入」功能，將無法使用「預洗」行程。(適用機型 BD-120XGV)</p> <p>兒童安全鎖：為了防止兒童意外操作，本鎖可停用操作按鈕和鎖住機門。長按「預洗」3 秒可以起動。顯示幕上顯示 𠂆 符號。再按「預洗」3 秒可以取消兒童安全鎖。</p>
<p>6 洗滌時間延長按鈕</p>	<p>延長洗衣時間，進行更徹底的洗滌。顯示幕上顯示 𠂆 符號。</p>
<p>7 清洗按鈕</p> <p>清洗後不脫水 (長按 3 秒)</p>	<p>可增加和減少清洗次數。按下此按鈕時，顯示幕會顯示清洗次數 𠂆 符號。</p> <p>清洗後不脫水：將衣物留在清洗後的水中；不進行最終脫水行程，防止待晾曬的衣物變皺。長按「清洗」按鈕 3 秒可以起動此選項。顯示幕上顯示 𠂆 符號。 之後若要取出衣物，請在「特別行程」中選擇「脫水」行程，然後設定脫水轉速。</p>

<p>8 脫水按鈕</p>	<p>啟用從「不脫水」到最快速度 1600 rpm 共有5段的脫水速度可以設定。</p> <ul style="list-style-type: none"> 不脫水：取消脫水僅將水排出。 <p>質地細緻的衣物建議可以使用。</p>
<p>9 溫度按鈕</p>	<p>啟用從冷水到 60°C 的溫度共有5段可以設定。選擇冷水時，顯示幕上顯示 (cold) 符號且加熱器關閉。</p>
<p>10 記憶按鈕</p>	<p>允許您儲存常用的自訂洗衣行程，顯示幕上顯示  符號。</p>
<p>11 自動槽洗淨功能</p>	<p>自動清潔筒槽外部和外筒槽的內部以保持洗衣機的清潔。工廠出貨時沒有設定。本功能開啟後，顯示幕上顯示  符號。「自動槽洗淨」功能在您每次洗衣時會自動清潔筒槽。</p>
<p>12 LED 顯示螢幕</p>	<p>顯示所有行程資訊、剩餘時間和錯誤代碼。</p>  <p>A 門鎖。  符號亮起或閃爍時，機門上鎖。</p> <p>B 滾筒中有太多泡沫。 要注入更多水以除去過多的泡沫，因此延長洗衣時間。 *這不是故障。 當顯示幕上顯示  符號時，剩餘時間可能會重新更正，運轉的時間會比開始時顯示的時間長。</p> <p>C 滾筒不平衡。 由於滾筒要旋轉以修正不平衡的情況，因此延長洗衣時間。 *這不是故障。當顯示幕上顯示  符號時，剩餘時間可能會重新更正，運轉的時間會比開始運轉時顯示的時間長。</p> <p>D 計時器。</p> <p>E 兒童安全鎖。 除了「電源開/關」按鈕和機門上鎖外，在  符號亮起時，所有按鈕將不能使用。</p> <p>F 預洗。</p> <p>G 清洗後不脫水。 不脫水且不排水，將衣物留在最後的清洗水中。</p> <p>H 洗滌時間延長。</p> <p>I 行程的剩餘時間（顯示「剩下時間」）、直到完成計時器運轉（顯示「h」）和錯誤代碼。（第 65 頁：錯誤代碼一覽表）</p> <p>J 清洗選項。</p> <p>K 脫水速度調整。 不脫水：取消脫水，在「清洗」程序中僅將清洗的水排出。</p>

控制面板和顯示幕 (續)

	<p>L 水溫調整。 選擇冷水時，加熱器關閉，(cold) 符號會亮起。</p> <p>M 進度顯示。 顯示行程正在運轉的階段。執行每個階段時，以下的符號會閃爍，並在每個階段結束時熄滅。</p> <p> 預洗。</p> <p> 主要洗滌。</p> <p> 清洗。</p> <p> 脫水。</p>
<p>13 柔軟精自動投入按鈕 適用機型： BD-120XGV</p> 	<p>想要將衣物柔軟精自動投入筒槽時，請設定此功能。「槽洗淨」、「溫水槽洗淨」和「脫水」行程時，無法設定此功能。</p> <p>想要變更投入基準量時 → 第 34 頁</p>
<p>14 液體洗劑自動投入按鈕 適用機型： BD-120XGV</p> 	<p>想要將液體洗劑自動投入筒槽時，請設定此功能。「槽洗淨」、「溫水槽洗淨」和「脫水」行程時，無法設定此功能。</p> <p>想要變更投入基準量 → 第 34 頁</p>
<p>15 遠端連接按鈕 適用機型： BD-120XGV</p> 	<p>想要使用智慧型手機應用程式操作洗衣機時，請設定此功能。</p>
<p>16 重新放入</p> 	<p>*您可以在顯示幕顯示  符號時添加衣物。達到高水位前和水溫55°C以下時，可使用此功能。</p>

搭配智慧型手機使用

關於應用程式功能

■ 什麼是應用程式功能？

將本產品與您的智慧型手機配對後，您可以使用您的智慧型手機控制和檢查您的洗衣機狀態。完成配對後，不需要每次使用洗衣機時重複設定。

- 支援操作設定的預約功能
 - 選擇衣物類型和進行相關的每天活動（例如運動和園藝工作）後，系統將引導您到建議的行程。
 - 您可以在行程清單中設定和執行操作。
您可以預約行程或下載行程。
- 路途中和在家中的通知設定。
本機完成運轉或到了清洗筒槽的時間時，通知會傳送到您的智慧型手機中。
- 檢查運轉狀態的遠端控制功能
您可以從遠端檢查運轉狀態和變更預定運轉的預定結束時間。
- 查閱操作說明書的支援功能
若不確定如何操作本洗衣機，您可以查閱使用說明書。
- 將洗衣機的軟體更新至最新版本。

■ 環境需求

網際網路連線

您需要註冊您的供應商（網際網路服務供應商）提供的寬頻連線。無法使用撥號接通及智慧型手機的網路共用連接網路。

有已安裝的無線區域網路路由器。

- 請使用設定為使用 WPA2 或 WPA（TKIP 或 AES）加密方法的無線區域網路路由器。
- 通訊標準必須是 IEEE802.11b/g/n（僅限 2.4GHz 頻段）的其中之一。
我們不支援 5GHz 頻段通訊標準。
- 我們不保證行動路由器可以正常動作。

使用相容的智慧型手機。

- 請使用 Android 或 iOS (iPhone) 智慧型手機。
不適用不支援無線區域網路功能的智慧型手機。
我們不保證平板電腦可以正常動作。
關於相容的作業系統版本，請參閱以下的網站或右側的代碼。

<https://www.homeappliances.hitachi.com/global/app/wash/series02/>

連線圖表

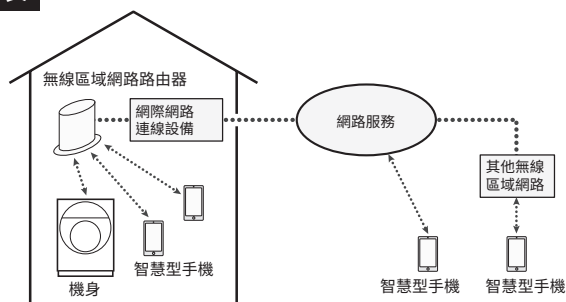

- 請注意：網際網路連線、下載應用程式和使用您的智慧型手機操作產品若有產生通訊費，將由用戶負責。
- 如果產品和無線區域網路之間沒有任何通訊，將處於「未連線」狀態，您將無法使用您的智慧型手機操作本機。移動洗衣機或無線區域網路路由器時請特別注意。
- 最多可用五部智慧型手機操作一台洗衣機。緊接在另一個人操作本機後，下一個使用者將暫時無法操作。

搭配智慧型手機使用（續）

注意事項

- 以下圖解是顯示幕的範例。應用程式更新後，顯示畫面會改變。

1. 在您的智慧型手機上安裝應用程式。

安裝 **Hitachi Washer** 應用程式。
(以下統稱「應用程式」)



Hitachi Washer

Android手機
請開啟“Google Play”

iPhone手機
請開“App Store”

您可以在以下的網站安裝應用程式。

<https://www.homeappliances.hitachi.com/global/app/wash/series02/>



本應用程式免費，但是下載和使用應用程式時有可能產生網路通訊費用。

通訊費用由使用智慧型手機的訂戶負責支付。如需有關如何安裝應用程式的說明，請參閱智慧型手機的使用手冊。

2. 開啟應用程式，然後詳閱「使用條款」。

成功安裝應用程式後，請開啟應用程式並詳閱「使用條款」，如果同意協議內容，請繼續設定。

步驟 1
請詳閱「使用條款」。

步驟 2
如果您接受使用條款，請輕觸方塊將其勾選。

步驟 3
輕觸「下一步」。

3. 登錄（用戶註冊）。

請完成用戶註冊並登錄使用應用程式。

步驟 1
輕觸「註冊」。

步驟 2
輸入您的電子信箱，設定密碼並確認該密碼。

步驟 3
選擇國家或地區。

步驟 4
輕觸「確認」。

步驟 5
檢查註冊資料。
輕觸「傳送」，將傳送電子信箱驗證碼到您的電子郵件地址。

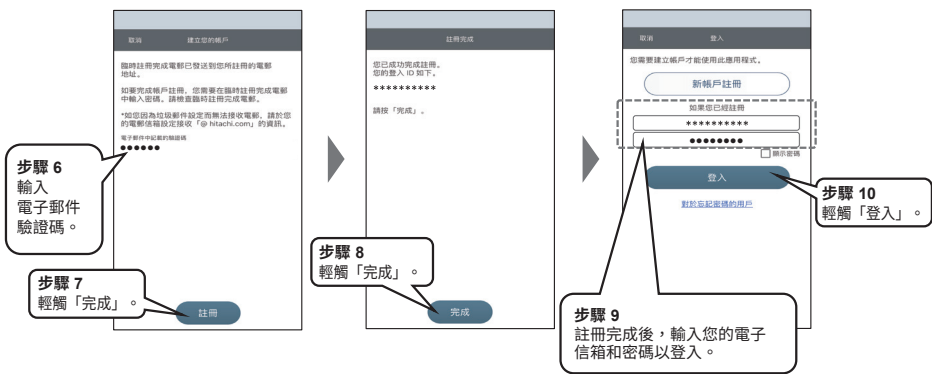

4. 將您的智慧型手機連線至無線區域網路路由器。

在應用程式畫面中，前往您的智慧型手機的 Wi-Fi 設定畫面，然後將您的智慧型手機連線至無線區域網路路由器。

- 您的智慧型手機的操作和設定畫面可能因機型和作業系統而有所不同。
- 確定您在您的智慧型手機的 Wi-Fi 設定中選擇的無線區域網路路由器的 SSID 是 2.4GHz 頻段。
- 選擇連線到安裝洗衣機所在位置的無線區域網路路由器。
- 您的無線區域網路路由器的 SSID 就是出現在您的智慧型手機的 Wi-Fi 設定中的名稱。
- 若您不知道您的無線區域網路路由器（取決於您的無線區域網路路由器，可能寫成「加密金鑰」或「安全金鑰」），請參閱無線區域網路的使用說明書。

智慧型手機上的 Wi-Fi 設定畫面。



5. 將洗衣機與您的智慧型手機連線（配對）。

將洗衣機與您的智慧型手機連線（配對）有 2 個方式：

- 自動連線 → (第 22-23 頁)
- 手動連線 → (第 24-25 頁)

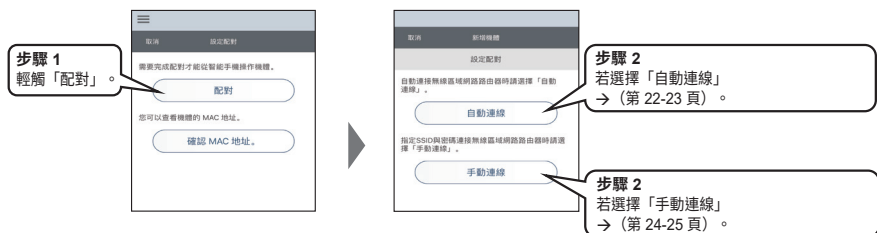

配對失敗時。→ (第 58 頁)

搭配智慧型手機使用 (續)

使用您的智慧型手機連線 (配對)。

自動連線

注意事項

- 以下圖解是顯示幕的範例。應用程式更新後，顯示畫面可能會改變。

1

操作智慧型手機上的應用程式。

檢查您的智慧型手機連線的無線區域網路路由器。請遵照螢幕上的指示確定路由器已連線。

步驟 1
輕觸「配對」。

步驟 2
輕觸「自動連線」。

步驟 3
確定已顯示您的無線區域網路的 SSID。

步驟 4
輕觸「下一步」。

步驟 5
在您的無線區域網路路由器上，按下「輕鬆連線」按鈕。

步驟 6
輕觸「下一步」然後依照以下的指示操作洗衣機。

2

操作洗衣機。

- 1 按 **電源開/關** 開啟電源。
- 2 長按 **自動槽洗淨** 3 秒以上。
 - 剩餘時間將顯示 3 位數數字，例如 **110**。
- 3 按 **溫度** 1 次。
 - 顯示 **P r 1**。
- 4 按 **遠端連接**
 - **P r 1** 變為閃爍。

*通訊燈「」閃爍時，您無法進入配對模式，因為正在準備進行通訊準備。請等待至亮燈或熄燈為止。

*如果操作發生錯誤，請關閉洗衣機電源，重新開始配對設定。

3

操作智慧型手機上的應用程式。

請等到配對程序完成並遵照畫面上的指示設定機體與用戶名稱，即完成配對。

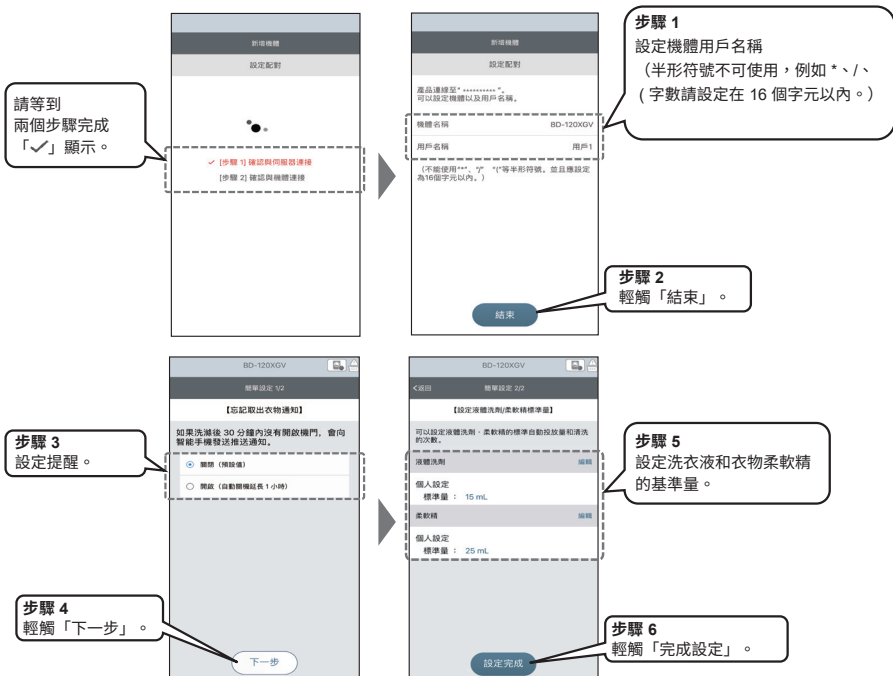

「自動連線」設定完成。

搭配智慧型手機使用 (續)

使用您的智慧型手機連線 (配對)。

手動連線

注意事項

- 以下圖解是顯示幕的範例。應用程式更新後，顯示畫面可能會改變。

1

操作智慧型手機上的應用程式。

確保您的智慧型手機連線至洗衣機連線的無線區域網路路由器。

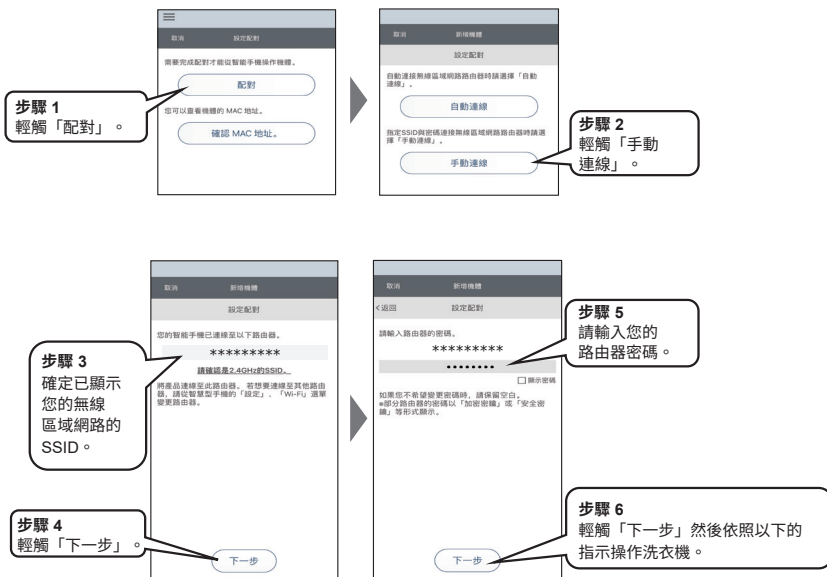

2

操作洗衣機。

- 1 按 **電源** 開啟電源。
- 2 長按 **自動精洗淨** 3 秒以上。
 - 剩餘時間將顯示 3 位數數字，例如 **1:10**。
- 3 按 **溫度** 2 次。
 - 顯示 **P r 2**。
- 4 按 **遠端連接**
 - **P r 2** 變為閃爍。

*通訊燈「」閃爍時，您無法進入配對模式，因為正在準備進行通訊準備。請等待至亮燈或熄燈為止。

*如果操作發生錯誤，請關閉洗衣機電源，重新開始配對設定。

3

操作智慧型手機上的應用程式。

請遵照畫面上的指示將您的智慧型手機連線至洗衣機。

應用程式顯示以下畫面時，前往您的智慧型手機的 Wi-Fi 設定畫面，然後選擇洗衣機的 SSID (例如：型號_*****)。

- 您的智慧型手機的操作和設定畫面可能因機型和作業系統而有所不同。
 - 等到顯示洗衣機本身的 SSID 「型號_****」可能需要一段時間。
- 若未出現，請關閉您的智慧型手機上的 Wi-Fi 設定，然後重新開啟該設定。



4

操作智慧型手機上的應用程式。

請等到配對程序完成並遵照畫面上的指示設定機體與用戶名稱，即完成配對。

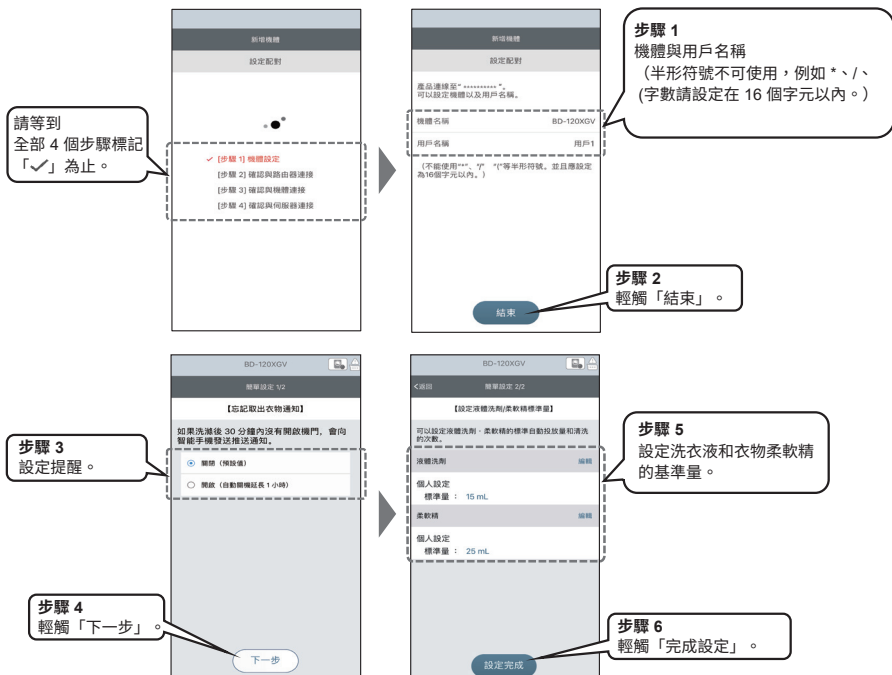

「手動連線」設定完成。

洗衣前須知

準備洗衣

- 取出所有異物（硬幣、別針、衛生紙等）。
 - 將纖細衣物（如針織衫、女用內衣褲等）放入洗衣袋。
 - 合上拉鍊扣上鈕扣，綁好帶子。
 - 簡單清潔衣物上的沙土，毛髮，汙泥。
-

將待洗衣物分類



- 根據布料種類及洗標符號（棉、混紡、人造纖維、羊毛、手洗衣物等）將待洗衣物分類。
- 請勿洗極少量衣物，如一條牛仔褲。
→ 有可能導致脫水異常振動。
- 將有色及白色衣物分開洗滌。

當心受傷危險！

切勿洗下列水流不易通過的衣物，否則會在脫水時造成異常震動，導致人員受傷或機器故障。

- 防水衣物，如潛水衣、滑雪服、浴簾等、釣具服、雨衣、睡袋、三溫暖浴衣、風衣、紙尿布、尿布蓋、腳踏車罩、摩托車罩、汽車罩、地毯、防水墊、防水座墊、擦腳墊等硬厚物體、防水寢具（即使 {清洗標示} 為可清洗，仍請不要放入洗衣機內清洗）。
 - 有防滑膠底的物品，例如門墊。
 - 座墊、枕頭、鞋子等。
-

洗劑和添加劑

- 請根據洗劑包裝上建議的洗劑量使用。洗劑的類型和劑量視衣物的類型、載重、髒汙程度和使用水的硬度而定。
在以下情況中建議使用較少量的洗劑：
 - 少量的衣物。
 - 衣物輕微髒汙時。
 - 太多洗劑可能導致太多泡沫，會降低清洗效果或可能導致漏水。
 - 當水壓低或水溫低時，依洗劑品牌不同，洗劑可能有溶解不完全的情況。
→ 第53頁：保養和維護（清潔洗劑盒）。
 - 使用「預洗」選項時，請將洗劑投入至預洗投入盒、主洗滌投入盒中。（適用機型 BD-120GV）
 - 使用「預洗」選項時，請開啟液體洗劑「自動投入」功能，將自動放入適當洗劑量。（適用機型 BD-120XGV）
 - 請將洗劑及添加劑放在正確的投入口中。
→ 第3頁：各部分的名稱、附屬配件（洗劑投入盒）
 - 請在按下「起動/暫停」按鈕前，放入洗劑。如果選擇「預洗」，起動前請將洗劑投入至兩個投入盒中（ ）。
 - 如果要漂白，請使用合適的漂白劑。
 - 使用水軟化劑和水垢去除劑時，請遵照包裝上的說明執行。
 - 使用洗劑和衣物柔軟精自動投入功能時
→ 第33頁：如何放入洗劑和柔軟精
-

如何使用洗衣機



1 分類和放入待洗衣物

- 根據衣物類型、保養標籤符號、顏色和髒汙程度將待洗衣物分類。
→ 第26頁：準備洗衣。
- 請勿超過最大載重。
- 關閉機門。小心機門和橡膠密封之間不要有任何衣物卡住。

2 請按「電源 開/關」按鈕開啟電源

- 若 20 分鐘未選擇行程，洗衣機電源自動關閉。請重新開啟電源。

3 選擇和調整行程

- 使用「行程」按鈕選擇行程。
- 選擇行程的時間顯示在顯示幕上做為指示。實際洗衣時間視情況而定。
- 使用選項按鈕設定其他功能
→ 第16頁：控制面板和顯示螢幕。
→ 第36頁：行程總覽。
- 本裝置無法選擇程式的洗滌時間，因為，為了確保適當的加熱器時間，洗滌時間已經確定。
- 本裝置無法選擇程式的旋轉時間。但您可以變更轉速以調整脫水。

4 投入洗劑至洗劑盒中

- 洗劑和任何添加劑請務必投入至正確的洗劑盒中。
→ 第33頁：如何放入洗劑和柔軟精

5

按「起動/暫停」按鈕

- 設定洗衣時間前，洗衣機開始偵測待洗衣物量。
- 顯示螢幕上的剩餘時間，會依照實際的洗衣狀況而有所調整
→ 第16頁：控制面板和顯示螢幕。
- 為達到良好的脫水效果，脫水轉速的時間無法調整。
- 脫水行程啟動時會有給水的動作，此為正常運轉模式，目的是為了沖洗排水泵浦中積聚的殘留洗劑，避免脫水時無法正常排水。

暫停行程。	按「起動/暫停」按鈕。若未在 1 小時內重新起動，洗衣機電源將自動關閉。請開啟電源重新設定。
如需洗衣中途添加衣物。	*您可以在顯示螢幕顯示  符號時添加衣物。達到高水位前和水溫 55°C 以下時，可使用此功能。 按「起動/暫停」按鈕暫停選擇的行程。 水位和溫度允許時，約 5 秒後門鎖自動解開。您可以打開機門和添加您的衣服。關閉機門後再按一次「起動/暫停」按鈕重新起動行程。 *注意：不建議添加大量的衣物，因為洗衣機會先測量衣物重量以判斷最佳洗滌狀態。
終止行程。	請按「起動/暫停」按鈕，然後按「開/關電源」按鈕將電源關閉。然後再按一次「開/關電源」按鈕，選擇「脫水」行程將滾筒中剩餘的水排出並脫乾待洗衣物。

6

行程結束

- 行程結束時發出蜂鳴聲。

長按「特別行程」3秒（按下「開/關電源」按鈕後），按下和完成設定時，本機發出接收聲，設定至您想要的聲音為止。

- 行程結束時，洗衣機電源自動關閉。

使用智慧型手機操作您的洗衣機

若要使用您的智慧型手機遠端控制您的洗衣機，請遵照以下的步驟執行。
若未完成配對，洗衣機無法設定為遠端控制待機狀態。→ (第 61 頁)

請將機體設定為遠端控制的待機狀態

1

操作洗衣機

關閉機門。

按  開啟電源

「」請等待至亮燈為止。

到燈光閃爍是因為機體正在進行通訊準備中。

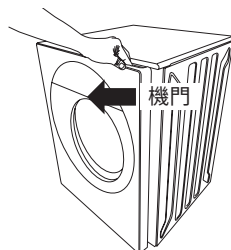



2

按  遠端連接

每次按下會切換顯示內容。

顯示螢幕和聲音在完成設定時會做出指示。



- 設定遠端控制待機模式時，「」（「門鎖」符號）會亮起，洗衣機門將被鎖定。
- 通訊燈閃爍是因為正在準備「」通訊，所以無法設定遠端控制的待機狀態，請稍等。
- 電源關閉或運轉結束時，遠端控制待機狀態自動解除。
- 若23小時內無操作指示，遠端控制待狀態將會自動關閉。

如何檢視應用程式

注意事項

- 以下圖解是顯示幕的範例。應用程式更新後，顯示畫面可能會改變。

如何檢視初始畫面

更新應用程式時，應用程式中的畫面顯示和其他資訊可能有改變。

如需詳細說明，請參閱應用程式。

「選單」按鈕
輕觸「選單」按鈕可顯示內容，您可以選單中變更或檢查您的設定。

- 內容包括：連線設定、通知、版本資訊、使用條款、版權資訊和登出。

機體名稱
顯示連線的洗衣機名稱。使用「選單」按鈕可以變更機體名稱。

洗衣機的狀態
顯示設備的狀態。
若您在顯示公告時輕觸按鈕，將顯示公告的詳細資料。

功能選擇按鈕
選擇每個功能的圖示可以切換「首頁」、「貼身管家」、「狀態檢查」、「支援」和「設定」。

注意事項顯示

- 有「通知顯示」。
- 沒有「通知顯示」。



- **首頁**
顯示經常使用的行程。
- **貼身管家**
您可以從行程一覽表中設定行程並進行運轉。
您可以預訂行程或下載行程。
- **狀態檢查**
您可以使用您的智慧型手機檢查洗衣機的運轉狀態。
- **支援服務**
您可以查閱使用說明書、「關於無線區域網路功能」、「如何維護」、「顯示公告」和「聯絡我們」。
- **設定**
「變更通知」設定、「洗劑/衣物柔軟精基準量」設定、「便於使用」和「歷史記錄清單」。

應用程式版本資訊中出現「更新」符號時

應用程式版本資訊中出現「更新」符號時，可以更新洗衣機的軟體。

- 在電源關閉、操作期間或預約期間無法執行更新。
 - 若您更新軟體或應用程式，更新的內容可能與本說明書所述的內容不同。
 - 更新將花費約10到15分鐘。
 - 更新期間無法操作本機。
- 更新時，洗衣機的剩餘時間顯示上的橫列將轉圈顯示。
取決於更新內容，顯示幕可能熄滅，然後再重新亮起。
完成更新時，顯示幕自動熄滅，洗衣機返回待機模式。
- 請勿在更新時關閉電源。
- 這可能導致洗衣機電源無法開啟，無法運轉或無法使用智慧型手機操作。



軟體更新

更新洗衣機的軟體

注意事項

- 以下圖解是顯示幕的範例。應用程式更新後，顯示畫面可能會改變。

1 操作洗衣機

按  開啟電源。

請確定洗衣機的「無線區域網路功能設定」設定為「開（無線區域網路功能）」
→ 第 44 頁：無線區域網路功能的設定。

2 智慧型手機（應用程式）操作

步驟 1
輕觸「選單」按鈕。



3 智慧型手機（應用程式）操作

步驟 2
輕觸「版本資訊」。

將顯示「更新」。



步驟 3
選擇「機體版本號碼」。



4 智慧型手機（應用程式）操作

步驟 4
選擇「更新軟體」。



若顯示為「這是最新軟體」，表示不需要更新軟體。

■ 若電源在更新期間因停電而中斷：

(1) 停電後，確保電力恢復，然後按下  按鈕開啟電源。

(2) 請等待約10秒鐘，期間內請勿操作洗衣機或應用程式。

若沒有顯示「更新中」，表示更新已成功完成，您可以開始使用洗衣機。

若顯示幕自動切換至更新中的情況：請勿拔掉電源插頭請等待至完成更新為止。

檢查 MAC 位址

注意事項

- 以下圖解是顯示幕的範例。應用程式更新後，顯示畫面可能會改變。

您可以使用兩個方式檢查本洗衣機的 MAC 位址。

如果未完成配對

您可以找到未遵照以下的步驟配對的洗衣機 MAC 位址。請遵照螢幕上的指示。

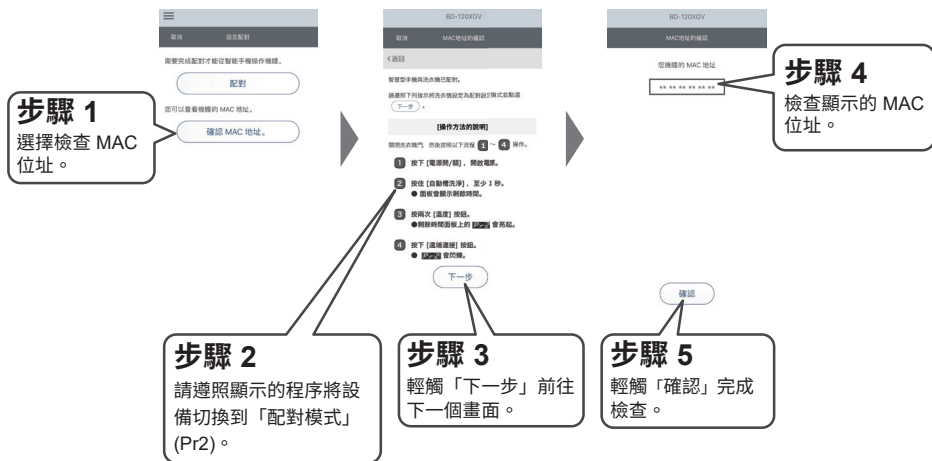

如果已進行配對

您可以在「選單」中找到遵照以下的步驟配對的洗衣機 MAC 位址。

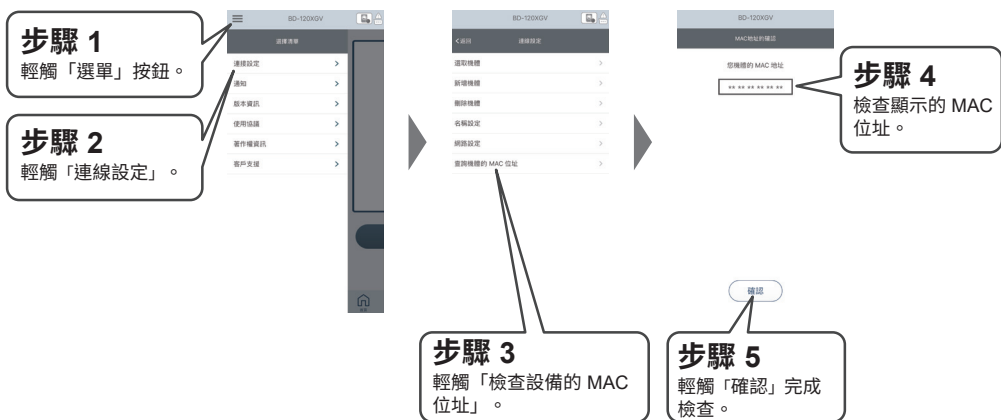

如何放入洗劑和柔軟精

注意事項

放入衣物關門前，請將適量洗劑、柔軟精放至投入盒。
當按下「起動」後，洗衣機立即開始進水。

型號 BD-120XGV

自動投入區

拉出洗劑投入盒

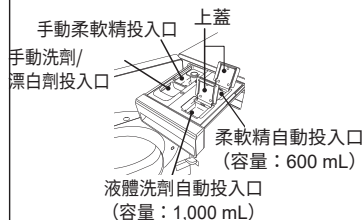

自動投入區適用洗劑類別

- 洗衣液
僅適用液體洗劑

• 柔軟精

僅適用液體柔軟精

手動投入區適用洗劑類別

- 洗衣粉
- 洗衣液
- 液體皂
- 柔軟精
- 含氧漂白劑

注意：

請勿將洗衣粉或漂白劑放入自動投入口。

請確保洗劑投入時，不要超過「Max.」的標記

型號 BD-120GV

手動投入區

拉出洗劑投入盒

洗衣粉/漂白劑/洗衣液投入口
(主要洗滌行程)

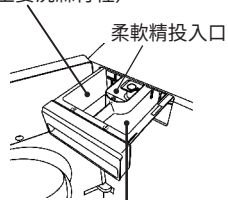

洗衣粉/漂白劑/洗衣液投入口
(使用「預洗」功能時)

手動投入區適用洗劑類別

- 洗衣粉
- 洗衣液
- 液體皂
- 柔軟精
- 含氧漂白劑

可直接放入滾筒的洗劑

- 洗衣凝膠球
- 洗衣凝珠
- 塊狀、片狀和立方體狀洗劑

無法用於洗衣機的洗劑

- 小蘇打粉，放入可能導致故障。
- 皂粉（天然油脂）

- 如果洗劑投入盒中殘留變質的洗劑、柔軟精，可能有路徑堵塞的風險。
- 請勿使用高黏性或是凝固結塊、分離膠狀化的洗劑、柔軟精。
- 如果長時間不使用，應清潔洗劑投入盒。否則，可能滋生黴菌。→ (第 53、57 頁)
- 使用自動投入時手動投入區仍可能發生凝結，因為水會經過其中。這並非故障。如果您遇到相關問題，請進行清潔。→ (第 53 頁)

如何放入洗劑和柔軟精（續）

基準量設定。（型號BD-120XGV）

必須根據使用的液體洗劑或衣物柔軟精設定基準用量（每 30L 水所需使用量）。「液體洗劑」和「衣物柔軟精」基準量請分開設定。

1 按  **開啓**。

2 設定液體洗劑或是柔軟精基準量

按  或  **5 秒以上**。

*基準量如範例中所示。

工廠出貨時，基準量設定為 30L 時的使用量 (mL)。

- 液體洗劑為 15 mL
- 衣物柔軟精為 25 mL

3 請查看容器上所寫「30L 水時的使用量」後進行設定。

使用量可設定為 10 至 60 mL。

如要減少使用量，按下 。

如要增加使用量，按下 。

4 按下  設定內容會被記憶。

■ 變更液體洗劑或衣物柔軟精類型時

- 請先清潔自動投入口。
如果混合不同類型的洗劑，會有堵塞的可能。
- 變更洗衣液或衣物柔軟精基準量設定。
如果您沒有設定洗衣液或衣物柔軟精的基準量就啟動洗衣機，會導致除垢效果不佳，且可能造成衣物發黑或發黃。此外，可能會產生大量泡沫，導致漏水或排水口溢出泡沫。

■ 如何判斷液體洗劑和衣物柔軟精的剩餘量

當自動投入盒中的液體洗劑或衣物柔軟精不足時，「剩餘少」將閃爍。
請補充洗衣液或衣物柔軟精。

- 熊寶貝(液體洗劑)、白鴿、水晶肥皂(液體洗劑)僅可以使用手動投入功能(自動投入不可)
- 各洗劑 / 柔軟精販售品名有可能依各廠牌作變更
- 洗劑 / 柔軟精販售品變更時，請參照各品牌官網

■ 關於其他的液體洗劑及柔軟精

確認水量30L時的使用量（基準量）



- 容器上如果沒有標示標準使用量，請向液體洗劑及柔軟精廠商諮詢



設定及取消設定自動投入（型號BD-120XGV）

會在每次洗滌時自動投入洗衣液和衣物柔軟精。

可以按下「多」或「少」來設定微調洗衣液或衣物柔軟精的投入量。

流程

1 按  開啟電源。

2 可以只選擇「液體洗劑」或「柔軟精」。

依照不同行程，可能有無法選取的狀況。

如何設定和取消設定洗劑

按下 **液體洗劑**

每次按下時顯示內容會變更。

顯示內容範例

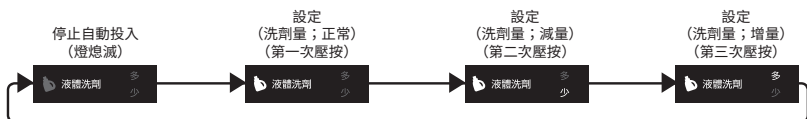

每次按下時顯示內容會變更

如果選擇「AI 智能」洗衣行程，自動投入可以在「無設定」和「有設定」之間變更。
因為 AI 行程會自動判斷劑量，所以無法微調減量或增量洗劑。

如何設定和取消設定衣物柔軟精

按下 **柔軟精**

每次按下時顯示內容會變更。

顯示內容範例

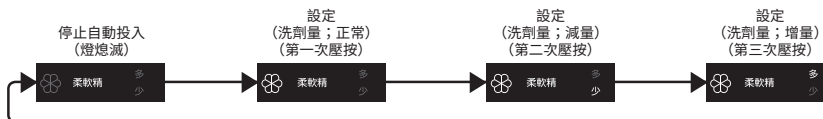

每次按下時顯示內容會變更

3 按下  設定內容會被記憶。

行程總覽





行程	衣物種類/備註	型號/ 最大洗衣量
		BD-120XGV/ BD-120GV
AI 智能	此為清洗一般衣物的標準行程。	12 kg
高級服飾	標示手洗標誌的衣物、純棉材質的衣物。	12 kg
柔洗	此行程適用於清洗包含  及  符號之輕柔衣物，例如：女性內衣、睡衣等細緻衣物。	3 kg
毛毯	此行程適合清洗包含  及  符號之毛毯及棉被、床單等。	3 kg
抗蟎	此行程適用於想要進行棉質衣物消毒或想減少過敏原時。	4 kg
少量快速	輕微髒汙想在短時間內清洗。	2 kg
嬰兒衣物	此行程適用於清洗嬰幼兒衣物。	4 kg
戶外衣物	此行程適用於想要清洗防水衣物時，例如 Gore-Tex。	3 kg
溫水快速	此行程適用於想要在短時間內清洗時。	5 kg
抑制泛黃	此行程適用於移除及預防衣物汙漬及變黃。	2 kg
夜間	此行程適用於想要安靜清洗時。	4.5 kg
溫水槽洗淨	此行程適用於擔心滾筒內髒汙或異味時。 請勿放入洗衣槽清潔劑，可能產生有害氣體。（請勿放入衣物）	-
槽洗淨	此行程適用於擔心滾筒內髒汙或異味時。 （請勿放入衣物）。	-
清洗&脫水 (*)	此行程用於衣物清洗與脫水。	12 kg
減皺呵護 (*出廠預設)	想要減少因洗衣而造成的皺褶	4.5 kg
羊毛 (*)	此行程適用於清洗包含  及  符號之羊毛衣物。	3 kg
合成纖維 (*)	此行程適用於想要清洗人造纖維類型衣物時。	4.5 kg
脫水(*)	此行程適用於僅要脫水使衣物減少水分。	12 kg

(*) 為型號 BD-120XGV 的下載行程，請從應用程式下載這些行程來使用。

對於容量內的一般髒汙衣物，建議的行程為「高級服飾」行程、60°C、1200 rpm。

(**) 這是每個洗程的最大洗衣水量。

水量取決於衣料與衣量而異。

洗衣水量(**)	溫度設定	脫水速度設定	可選選項					
			 預洗	 洗滌延長	 清洗	 清洗後不脫水	 預約	自動槽洗淨
42 L	冷水/30-60°C	400-1600 r/min 不脫水	○	○	○	○	○	○
30 L	冷水/30-60°C	400-1600 r/min 不脫水	○	○	○	○	○	○
22 L	冷水/ 30°C/40°C	400-800 r/min 不脫水	-	-	○	○	○	-
33 L	冷水/ 30°C/40°C	1200 r/min 不脫水	-	-	-	○	○	-
28 L	60°C	400-1600 r/min 不脫水	○	○	-	○	○	○
10 L	冷水/30°C	400-1200 r/min 不脫水	-	-	-	○	-	-
22 L	40°C	400-1200 r/min	-	-	○	○	○	○
20 L	冷水/30-40°C	800 r/min 不脫水	-	○	○	○	○	○
23 L	冷水/30-40°C	400-1600 r/min 不脫水	○	-	○	○	○	-
23 L	40°C	400-1600 r/min 不脫水	-	-	-	○	○	○
25 L	冷水/30-90°C	400-1200 r/min 不脫水	○	○	○	○	○	○
-	60°C	1200 r/min	-	-	-	-	-	-
-	冷水	1200 r/min	-	-	-	-	-	-
-	-	400-1600 r/min 不脫水	-	-	○	○	-	○
23 L	冷水/30-40°C	400-1200 r/min 不脫水	○	○	○	○	○	○
23 L	冷水/30°C	400 r/min 不脫水	-	-	-	○	○	-
22 L	冷水/30-40°C	400-1600 r/min 不脫水	○	○	○	○	○	○
-	-	400-1600 r/min 不脫水	-	-	-	-	-	-

如何使用洗衣機行程

使用「AI 智能」

本洗衣機包含多個感應器，能感應各種洗衣狀況並根據洗劑類型、衣物類型、水硬度及其他狀況自動控制洗衣模式及運作時間。

操作

感應洗劑溶液

(偵測水硬度、水溫、
衣物量及洗劑類型)



洗衣

(偵測衣物動態以
及衣物類型)



清洗

(偵測清行程度)



脫水

(偵測脫水程度)

操作方式：

1. 打開水龍頭。
2. 將衣物放入滾筒，放入洗劑/柔軟精然後關上洗衣機門。
3. 按下「電源開/關」開啟電源。
4. 選擇「AI 智能」行程（按鈕上的指示燈將閃爍）。
5. 按下「開始/暫停」開始運作。

注意事項

- 有「自動投入」功能的型號並啟用此功能時，不必手動放入洗劑、漂白劑和衣物柔軟精。

使用「高級服飾」行程

操作方式：

1. 打開水龍頭。
2. 將衣物放入滾筒，放入洗劑/柔軟精然後關上洗衣機門。
3. 按下「電源開/關」開啟電源。
4. 選擇「高級服飾」行程（行程按鈕上的指示燈將閃爍）。
5. 按下「開始/暫停」按鈕來開始運作。

使用「柔洗」行程

操作方式：

1. 打開水龍頭。
2. 將衣物放入滾筒，放入洗劑/柔軟精然後關上洗衣機門。
3. 按下「電源開/關」開啟電源。
4. 選擇「柔洗」行程（行程按鈕上的指示燈將閃爍）。
5. 按下「開始/暫停」開始運作。

使用「少量快速」行程

操作方式：

1. 打開水龍頭。
2. 將衣物放入滾筒，放入洗劑/柔軟精然後關上洗衣機門。
3. 按下「電源開/關」開啟電源。
4. 選擇「少量快速」行程（行程按鈕上的指示燈將閃爍）。
5. 按下「開始/暫停」按鈕來開始運作。

使用「抗蟎」行程

操作方式：

1. 打開水龍頭。
2. 將衣物放入滾筒，放入洗劑/柔軟精然後關上洗衣機門。
3. 按下「電源開/關」按鈕來開啟電源。
4. 選擇「抗蟎」行程（按鈕上的指示燈將閃爍）。
5. 按下「開始/暫停」開始運作。

使用「毛毯」行程

注意事項

- 請勿使用洗衣網。可能導致洗衣機在脫水時強烈震動。

操作方式：

1. 打開水龍頭。
 2. 依照這些說明將衣物放入滾筒：
- 請按照以下圖示摺疊大型衣物、毛毯。

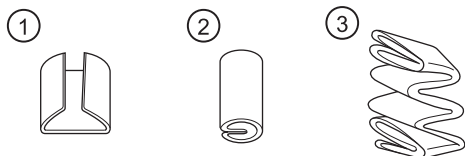

- 將毛毯兩端面向滾筒後方，並放入滾筒。

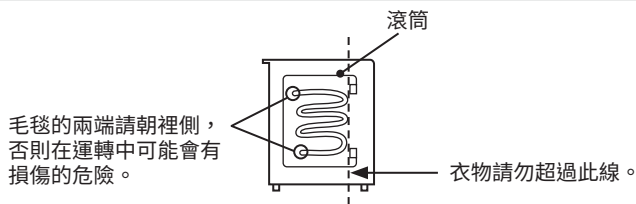

3. 放入洗劑/柔軟精然後關上洗衣機門。
4. 按下「電源開/關」開啟電源。
5. 選擇行程（按鈕上的指示燈將閃爍）。
6. 按下「開始/暫停」開始運作。

適合行程的衣物：

- 可洗大件衣物（例如：毛毯、被子、床墊、窗簾等）
 - 請勿清洗填充物為羊毛或外層材質為絲綢的大件衣物。
 - 請勿與其他衣物一起清洗。
- 可洗毛毯
 - 請勿清洗羊毛毯、天鵝絨毯、電熱毯。
- 毛毯重量限 3 kg 以下，最多 1 件。
- 毛毯尺寸
 - 雙人尺寸寬 180 cm x 長 230 cm，單人尺寸寬 146 cm x 長 203 cm。

如何使用洗衣機行程（續）

使用「抑制泛黃」行程

操作方式：

1. 打開水龍頭。
 2. 將衣物放入滾筒，放入洗劑/柔軟精然後關上洗衣機門。
 3. 按下「電源開/關」開啟電源。
 4. 選擇行程（按鈕上的指示燈將閃爍）。
 5. 按下「開始/暫停」開始運作。
-

使用「羊毛」行程*

操作方式：

1. 打開水龍頭。
 2. 將衣物放入滾筒，放入洗劑/柔軟精然後關上洗衣機門。
 3. 按下「電源開/關」開啟電源。
 4. 按下行程（按鈕上的指示燈將閃爍）。
 5. 按下「開始/暫停」開始運作。
-

使用「減皺呵護」行程*

操作方式：

1. 打開水龍頭。
 2. 將衣物放入滾筒，放入洗劑/柔軟精然後關上洗衣機門。
 3. 按下「電源開/關」開啟電源。
 4. 選擇「減皺呵護」行程（按鈕上的指示燈將閃爍）。
 5. 按下「開始/暫停」開始運作。
-

使用「溫水快速」行程

操作方式：

1. 打開水龍頭。
 2. 將衣物放入滾筒，放入洗劑/柔軟精然後關上洗衣機門。
 3. 按下「電源開/關」開啟電源。
 4. 按下「溫水快速」行程（按鈕上的指示燈將閃爍）。
 5. 按下「開始/暫停」開始運作。
-

使用「脫水」行程*

操作方式：

1. 將衣物放入滾筒然後關上洗衣機門。
 2. 按下「電源開/關」開啟電源。
 3. 按下選擇「脫水」行程（按鈕上的指示燈將閃爍）。
 4. 按下「開始/暫停」開始運作。
-

使用「夜間」行程

操作方式：

1. 打開水龍頭。
2. 將衣物放入滾筒，放入洗劑/柔軟精然後關上洗衣機門。
3. 按下「電源開/關」開啟電源。
4. 按下行程（按鈕上的指示燈將閃爍）。
5. 按下「開始/暫停」開始運作。

使用「槽洗淨」行程

操作方式：

1. 打開水龍頭。
 2. 按下「電源開/關」開啟電源。
 3. 按下「槽洗淨」行程（可選擇 2 小時或 10 小時），按下「開始/暫停」按鈕。
 4. 洗衣機將裝滿水。當看見滾筒中的水面時，再次按下「開始/暫停」按鈕。
 5. 打開洗衣機門並放入洗衣機槽清潔劑或含氯漂白劑，關上洗衣機門。
 6. 按下「開始/暫停」開始運作。
-

使用「清洗與脫水」行程*

操作方式：

1. 將衣物放入滾筒然後關上洗衣機門。
 2. 按下「電源開/關」開啟電源。
 3. 按下「清洗與脫水」行程（按鈕上的指示燈將閃爍）。
 4. 按下「開始/暫停」開始運作。
-

*為型號 BD-120XGV 的下載行程，請從應用程式下載這些行程來使用。

**工廠出貨時，設有「清洗與脫水」行程。

操作方式：

1. 打開水龍頭。
2. 將衣物放入滾筒然後關上洗衣機門。
3. 按下「電源開/關」開啟電源。
4. 按下「下載」行程（按鈕上的指示燈將閃爍）。
5. 按下「開始/暫停」開始運作。

如何使用洗衣機行程（續）

如何使用「自動清潔」功能

1. 按下「電源」開啟電源。
 2. 選擇行程。
 3. 按下「自動清潔」，然後按下「開始/暫停」。
- 工廠出貨時此設定為關閉狀態。
一旦開啟，「自動清潔」功能將在每次洗衣時運作。
 - 在最終脫水階段前，自動清洗洗衣槽外部及外槽內部來消除髒汙及黴菌。
 - 要停用「自動清潔」功能，請於電源開啟時再次按下「自動清潔」然後按下「開始/暫停」。

- 「自動清潔」功能會在各行程的脫水階段前執行。
- 洗衣機正在運作時無法設定或取消「自動槽洗淨」功能。
- 下列情況將自動取消「自動槽洗淨」功能：
 - 設定「暫停清洗」。
 - 設定「不脫水」。
- 取決於髒汙種類和程度，使用「自動槽洗淨」部分髒汙可能無法移除。
- 如果使用洗衣機的頻率很低，使用「自動槽洗淨」部分髒汙可能無法移除。
- 為了更徹底地清潔洗衣槽，我們建議使用「槽洗淨」行程同時定期搭配「自動槽洗淨」功能。

- 部分行程無法選擇「自動槽洗淨」功能。
→ 第 36-37 頁：行程總覽

如何使用「記憶」功能

1. 按下「電源」開啟電源。
 2. 選擇及調整行程。
 3. 按下「記憶」按鈕，設定內容會被記憶。
 4. 按下「起動/暫停」按鈕。
- 一旦設定儲存後，只要按下「記憶」按鈕就能啟動自訂的行程。
 - 能透過相同流程變更自訂的行程。

便於使用的設定

按下「自動清潔」來變更設定。

自動槽洗淨

按住此按鈕 3 秒以上，剩餘時間顯示器將顯示3位數數字，如下所示。顯示的數字各自代表不同的設定。

如果不想變更設定，按下  並關閉洗衣機即可。

(顯示器範例)

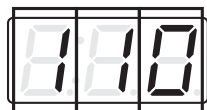

內部燈光設定。(適用機型 BD-120XGV)

(0：3 小時)

進行無效操作時的通知音設定。

(1：開啟)

無線區域網路功能的設定。(適用機型 BD-120XGV)

(1：開啟)

內部燈光設定 (型號 BD-120XGV)

在清洗完畢後，洗衣槽內的燈光將持續開啟 3 小時，直到洗衣門開啟、拿出衣物並關上洗衣門燈光才會關閉。

「3 小時」為工廠出貨時設定的時間，想變更設定時請按照流程進行。

1 按下  開啟電源。

2 按住  3 秒以上。

- 數字將顯示在剩餘時間顯示器上。

3 按下  進行設定。

每次觸碰時顯示器會變更。

	0：3 小時 (預設)
	1：總是開燈
	2：總是關燈



4 按下  完成設定。



就算關閉電源，也會記住已變更的內容。要變更設定，請進行相同操作。

便於使用的設定（續）

進行無效操作時的通告知音設定

如果執行了「電源開/關」和「開始/暫停」按鈕以外的無效操作，將會有嗶嗶聲作為通知。

- 1 按下  開啟電源。
- 2 按住  3 秒以上。
 - 數字將顯示在剩餘時間顯示器上。
- 3 按下  進行設定。
每次觸碰時顯示器會變更。

	0：關閉
	1：開啟（原廠預設值）

- 4 按下  完成設定。





就算關閉電源，也會記住已變更的內容。要變更設定，請進行相同操作。



無線區域網路功能設定（型號 BD-120XGV）

無線區域網路功能可以在「關閉/開啟」之間切換。

當無線區域網路功能設為「關閉」時，就無法透過智慧手機來設定配對、進行操作或確認狀態。

- 當洗衣機上的  圖示關閉或閃爍時無法設定。

- 1 按下  來開啟電源。
- 2 按住  3 秒以上。
 - 數字將顯示在剩餘時間顯示器上。
 - 等待直到通訊燈  亮起。
請等到燈光閃爍，因為本機正在進行通訊準備。
- 3 按下  進行設定。
每次觸碰時顯示器會變更。

	1：開啟（無線區域網路功能）（原廠預設值）
	0：關閉（無線區域網路功能）

- 4 按下  完成設定。

就算關閉電源，也會記住已變更的內容。要變更設定，請進行相同操作。

廢棄或轉讓洗衣機時

請清除所有註冊資訊，回到出廠設定（初始化）。

1 按下  開啟電源。

2 按住  3 秒以上。

- 數字將顯示在剩餘時間顯示器上。

3 按下  3 次。

 將顯示在剩餘時間顯示器上。

4 按下 ， 的顯示將會消失，所有註冊資訊將會被刪除。

5 按下  關閉電源。

- 如果在洗衣機未連接至無線區域網路路由器的情況下，即使刪除（初始化）所有註冊資訊，應用程式的設定仍然存在。

應用程式中的機體也必須刪除，流程如下：開啟應用程式 → 選單  → 連線設定 → 刪除機體 → 選擇想從應用程式中刪除的機體。

緊急情況

電源中斷情形。

洗衣機有「全自動重新啟動」的功能。

如果在洗衣過程中電源中斷，將記住當時進行的階段（洗衣/清洗/脫水），當電源回復時將自動從相同階段繼續完成行程。

緊急洗衣機門開啟。

在電源中斷或門鎖故障情形下，如果需要拿出衣物，可透過下列流程打開洗衣機門。

1 按下 關閉電源並拔除插頭。

當發生門鎖故障情形及電源開啟時。

2 打開排水口蓋。

1 利用薄細長物（例如一字螺絲起子或湯匙/叉子把手）插入排水口蓋的縫隙並將其打開。

2 拉出排水管並取出排水塞來排水。

3 將「門鎖開關」向下拉。便可以打開洗衣機門。

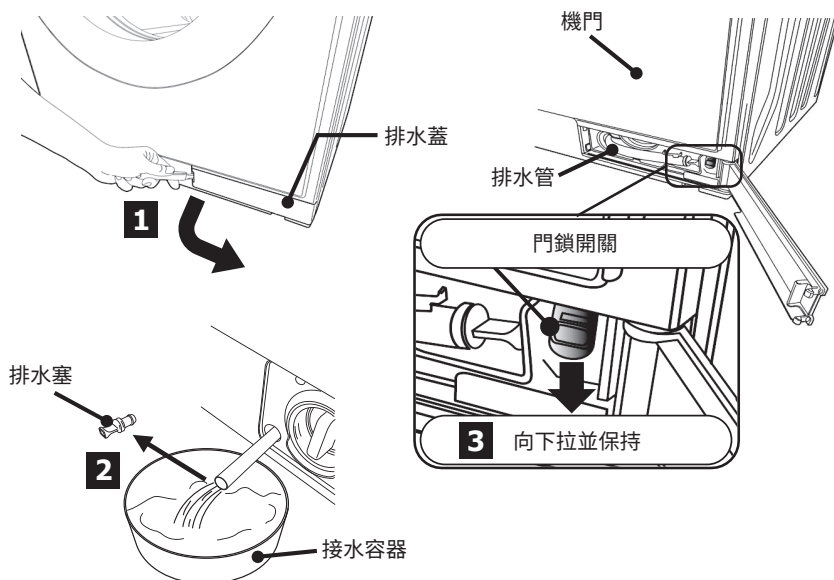

● 如果滾筒中仍殘留許多水，請按照下列流程操作。

1 按下  開啟電源。

2 按下  選擇脫水行程  脫水。

3 按下  開始排水。

保養和維護

洗衣機與滾筒的保養與維護。

如果滾筒有髒汙或覆蓋著水滴，請進行清潔。

- 水中和洗劑中的成分可能殘留在滾筒表面並氧化，造成褪色。
如有此問題，使用特製不鏽鋼清潔劑將其擦除。
- 如果水滴或髒汙是在洗衣機本體上，或者洗劑或衣物柔軟精聚集在塑膠部分（例如門）或金屬部分上，使用軟布將其擦除。
如果有未注意的殘留，可能造成損壞（例如顯示器剝落）、生鏽或破損。
- 如果洗衣機門內玻璃變髒，使用濕布擦除。
- 請勿使用汽油、稀釋劑、清潔劑、鹼性洗劑、弱鹼性洗劑、蠟等，或使用刷子刷洗。
- 滾筒上的鏽跡應該使用清潔劑擦除。
請勿使用金屬刷子。
- 不鏽鋼滾筒有防鏽的特性，不過在下列情況可能會生鏽：
 - 滾筒長時間與髮夾或其他物體接觸，或使用的水遭鐵鏽或紅鏽汙染。
 - 含氯漂白劑、洗劑或衣物柔軟精長時間殘留在滾筒內。
- 使用完後，水可能會從供水管滴下，請使用軟布擦除。
- 如果擔心滾筒內的髒汙和異味，建議執行「槽洗淨」或「熱水槽洗淨」行程（型號 BD-120XGV）。
 - 如果想執行「熱水槽洗淨」行程，請從應用程式下載使用。（型號 BD-120XGV）
- 每次都要使用軟布擦拭洗衣機門周圍、洗衣機門襯墊四周、背面、以及滾筒內部的線屑。
線屑可能會留在襯墊及門之間，造成漏水或衣物上殘留水滴。
 - 如果擦拭後水滴仍線屑在衣物上，執行「槽洗淨（2 或 10 小時）」行程。

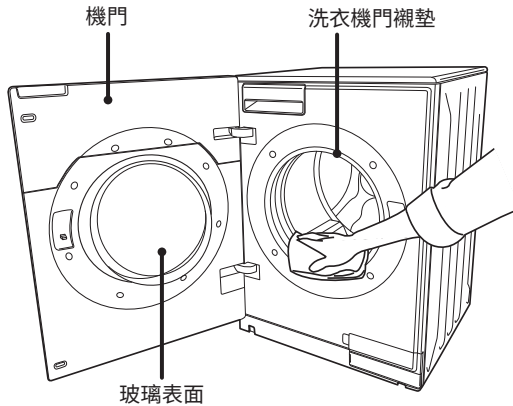

- 取決於環境狀況，洗衣機門上或洗衣機門襯墊周圍可能有水氣凝結，如果擔心的話可以將其擦拭。
- 當清潔洗衣機門襯墊周圍時，請勿在襯墊上吊掛衣物。
這可能使襯墊變形並造成漏水。

保養與維護 (續)





自來水供水保養與維護。

如果自來水供水時間過長，或顯示器上出現「C01」，請進行保養。
為防止水四處濺射，請按照以下步驟進行：

1 關閉水龍頭。



2 排出供水軟管內的水。

- 1 按下  開啟電源。
- 2 選擇「少量快速」行程。
 - 因為此行程會立即供水。
- 3 按下  並讓其執行約 10 秒。
供水軟管內殘留的水會進入滾筒。
- 4 按下  暫停程序。
- 5 按下  關閉電源。

3 按照箭頭方向轉動螺母並分離供水軟管。

供水軟管內殘留的水可能會滴落。在供水軟管末端放置容器，例如桶子或使用衣物來接住水。

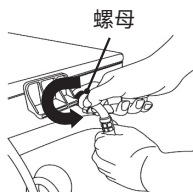

4 使用牙刷移除任何進水口濾網處的殘留物。

以鉗子取出進水口濾網並清潔。清潔後請記得將濾網放回原位。未安裝濾網可能導致供水閥故障。

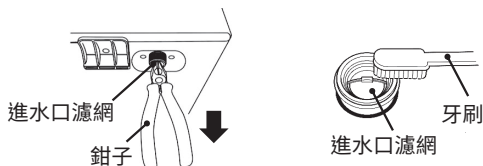

5 將供水軟管連接至進水口。

穩固地鎖緊螺母。如果鬆開，可能導致漏水。

6 打開水龍頭。



使用溫水槽洗淨/槽洗淨行程來清潔。

當擔心滾筒髒汙和異味時，建議使用此行程。

行程的靈活運用。

行程	運轉時間	使用時機	建議使用的洗衣槽清潔劑
溫水槽洗淨	3 小時	滾筒髒汙或槽內有異味時 想短時間內完成清潔時	-
槽洗淨	10 小時	滾筒髒汙或槽內有異味時	衣物用氯漂白劑或洗衣槽專用清潔劑 (請遵照包裝上的使用說明)
	2 小時	想要降低滾筒的異味時建議經常使用此操作。 • 如果有使用「自動清潔」功能，建議每3到4個月運轉一次即可。 • 如果未持續使用「自動清潔」功能，建議每1到2個月運轉一次。	

使用此行程時，洗衣槽中請勿放入衣物。



使用方法。

小心

- 使用洗衣槽清潔劑時請務必注意室內通風。
- 請勿先放入洗衣槽清潔劑，在滾筒內有3L以上水的狀態下起動時，會先排水後才開始運轉。

[準備階段] 打開水龍頭

1 按下  開啟電源

2 如果想要執行「槽洗淨」行程，請按下  。

- 可以透過按下按鈕來變更執行時間。

槽洗淨 (10 小時) ◀  槽洗淨 (2 小時)

如果想要執行「溫水槽洗淨」行程，請選擇「特別行程」。

3 關上洗衣機門並按下  。

4 開始供水，見到滾筒內的水面時，請再次按下  。

- 如果是執行「槽洗淨」行程，請將洗衣槽清潔劑放入滾筒中。
- 如果是執行「溫水槽洗淨」行程，請勿放入洗衣槽清潔劑。

5

關上洗衣機門並按下



。

6

執行完畢後請同時清潔線屑濾網。

→ 第51頁：如何清潔線屑濾網

使用洗衣槽清潔劑時（確保空氣流通）

- 使用衣物用含氯漂白劑或洗衣槽用含氯漂白劑。
- 使用前，請先仔細閱讀預防措施以及的用量。
使用洗衣槽清潔劑及各種漂白劑時請保持良好通風。
- 如果包裝說明並未載明使用量，則建議大約使用200mL。
- 請勿使用含氧漂白劑或廚房漂白劑。可能產生大量泡沫，導致設備故障或漏水。
- 清潔劑放入滾筒時，請小心不要滴到洗衣機表面。如果不慎滴下，請立即擦拭。

小心

- 由於可能產生有害氣體，使用「溫水槽洗淨」行程時請勿放入洗衣槽清潔劑。

槽洗淨及維護時間通知（型號 BD-120XGV）

如果應用程式中有設定通知，當需要清洗槽時智慧型手機中會收到通知。
請確認應用程式有開啟設定來獲得更多通知的相關資訊。

清潔線屑濾網

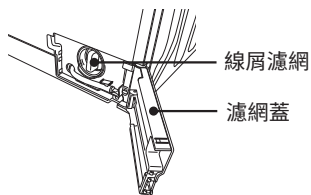

⚠ 受傷風險！

熱水可能會從排水管及線屑濾網流出。





- 當行程正在運行時，請勿打開線屑濾網。
- 請勿在熱水行程結束後立即清潔線屑濾網。
- 請勿在沒有線屑濾網的情況下操作洗衣機。

在取出線屑濾網前請先執行脫水行程，以確保水已排出。

選擇「脫水」行程並開始排出滾筒內殘水。確保先將水排出，否則可能會有大量熱水流。

執行「脫水」

準備階段

- 1 關上洗衣機門，按下  開啟電源。
- 2 按下  選擇脫水行程  。
- 3 按下  。

1 打開洗衣機門並拉出排水管。

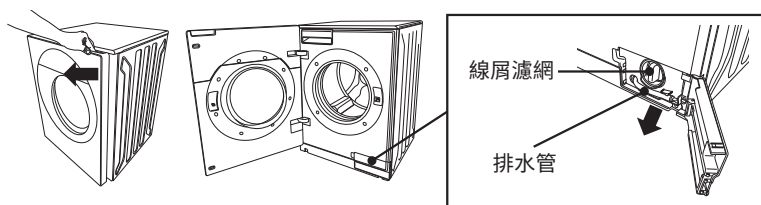

2 取出排水塞排出殘水。

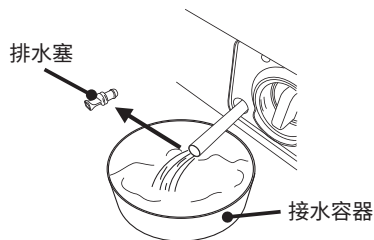

3

取出線屑濾網。

- 1 向左旋轉線屑濾網1圈。
- 2 朝自己的方向緩慢的拉出線屑濾網。
 - 可能有殘餘的水流出，請使用接水容器盛接。
 - 小心取出勿讓聚集在線屑濾網中的線屑掉入洗衣機主體中。
 - 如果線屑濾網放入部分有髒汙，請用布擦除。



4

取出線屑並沖洗。

- 只需取出如線屑髒汙，不需擦拭橡膠襯墊。如果擦除了橡膠襯墊上的潤滑油（白色油脂），線屑濾網將會很難旋轉。

如果非常髒，可以使用牙刷或棉花棒清潔。

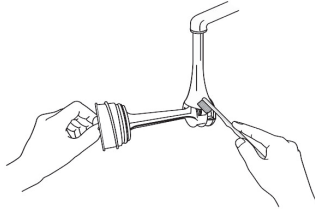

5

安裝線屑濾網

- 1 盡可能朝深處插入線屑濾網。
- 2 向右旋轉旋鈕直到發出喀聲。

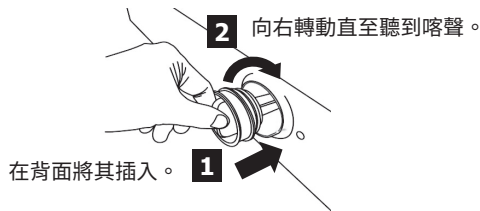

6

關上線屑濾網蓋以及洗衣機門

警告

- 如果線屑濾網或橡膠襯墊受損，請立即替換。有可能造成漏水或故障。

清潔洗劑投入盒。

適用機型：BD-120XGV

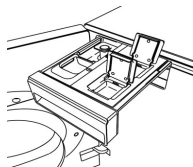

適用機型：BD-120GV

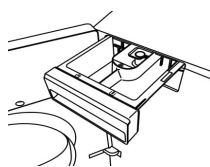

發生以下情況時，請進行保養。

- 大約每 2 至 3 個月一次。
- 變更洗衣液或衣物柔軟精的品牌時。
- 當使用自動投入功能超過一個月時。
- 當 **剩餘少** 顯示器閃爍且超過一週未補充自動投入盒中的液體洗劑或衣物柔軟精時。
- 當髒汙留在投入盒安裝部位時。
- 當剩餘量少時。
- 當自動投入盒中的液體洗劑或衣物柔軟精變為膠狀時。

清潔液體洗劑及衣物柔軟精投入盒

適用機型：BD-120XGV

1 打開洗衣機門。

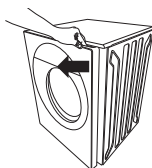

2 握住洗劑投入盒的把手並向上輕拉取出。

- 洗劑投入盒在傾斜取出時，液體洗劑或衣物柔軟精可能濺出或滴在投入盒安裝部位。使用軟布擦拭。

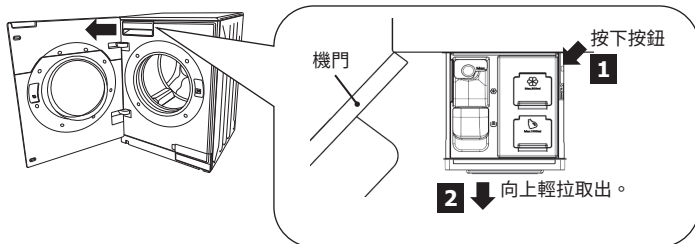

3 清理投入盒上蓋。

1 打開盒蓋的旋鈕，將其從鉤子上拆下，即可取出。

2 清洗盒蓋上的髒汙。

- 如果髒汙嚴重，請浸泡在熱水（約 40°C）中 10 分鐘再以濕布擦除。

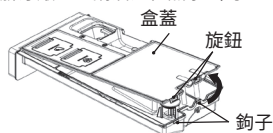

4

清理自動投入口上蓋。

- 1 打開蓋子，從凹處取出鉤子並朝自己方向輕輕拉出。
- 2 清洗蓋上的髒汙。

如果髒汙嚴重，請浸泡在熱水（約 40°C）中 10 分鐘並以濕布擦除。

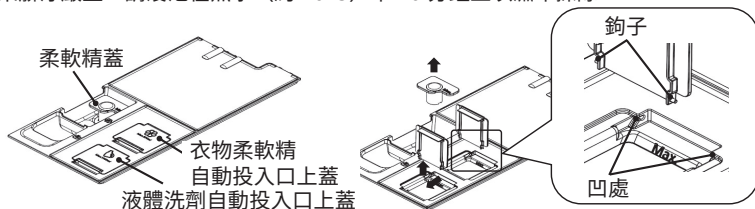

*請正確安裝柔軟精蓋，以確保柔軟精能適當地流入。

5

清理洗劑盒內部。

- 1 取出洗劑盒的浮動片蓋以及浮動片
- 2 清洗洗劑盒內部髒汙

- 清洗投入盒內部，直到沒有泡沫或黏液。
- 如果髒汙嚴重，請浸泡在熱水（約 40°C）中 10 分鐘並以濕布擦除。

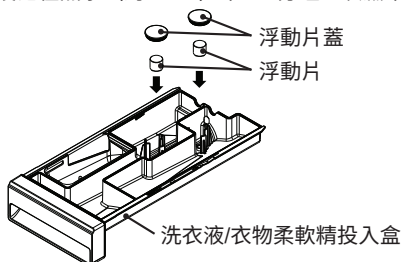

* 安裝浮動片時，請確認淡藍色面朝下。

* 安裝浮動片蓋時，推動安裝直到聽見「卡喀」聲。

6

重新安裝洗劑。

- 1 安裝投入盒上蓋。
推動直到聽見「卡喀」聲。
- 2 安裝洗衣機洗劑盒。

如果沒有穩固地裝回，運作時將不會自動投入，且可能導致洗衣液或衣物柔軟精洩漏。

清潔液體洗劑及衣物柔軟精管道。
適用機型：BD-120XGV

清洗液體洗劑和衣物柔軟精投入盒後，建議同時清理洗衣液/衣物柔軟精管道。如果有持續使用自動投入功能則將清理時間設為「4 分鐘」，不常使用時，請設為「9 小時」。

清理洗衣液管道。

[準備階段] 打開水龍頭。

- 1** 打開液體洗劑自動投入盒蓋並裝滿熱水（大約 40°C）。
將熱水裝填充至「Max」標記。

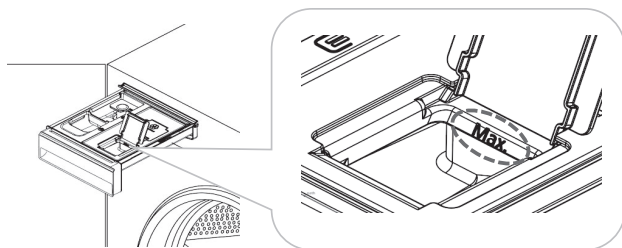

- 2** 關上液體洗劑自動投入盒蓋。

- 3** 按照下列說明來開始清理程序。
請勿同時清理柔軟精自動投入口。

1 按下  開啟洗衣機。

2 按下  自動漂洗淨 3 秒以上。

按住按鈕直到聲音出現顯示器上將出現數字。

3 按下  液體洗劑 並選擇「4 分鐘」或「9 小時」。

可以透過按下按鈕來變更執行時間。



- 4** 按下  。

管道清潔完畢，洗衣機將發出「嗶」聲並自動關閉。

保養與維護（續）

清理衣物柔軟精管道。

[準備階段] 打開水龍頭。

- 1 打開衣物柔軟精自動投入盒蓋並裝滿熱水（大約 40°C）。
將熱水裝填充至「Max」標記。

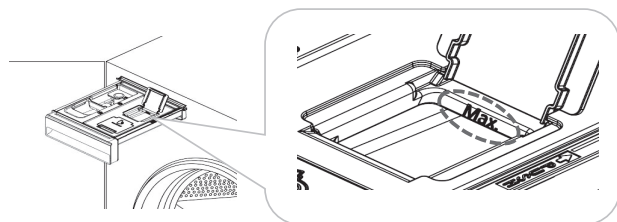

- 2 關上衣物柔軟精自動投入盒蓋。

- 3 按照下列說明來開始清理程序。
請勿同時清理液體洗劑自動投入口

1 按下  開啟洗衣機。

2 按下  自動槽洗淨 3 秒以上。

按住按鈕直到聲音出現且顯示器上將出現數字。

3 按下  柔軟精 並選擇「4 分鐘」或「9 小時」。

可以透過按下按鈕來變更執行時間。



- 4 按下 。

管道清潔完畢，洗衣機將發出「嗶」聲並自動關閉。

清潔後，取出自動投入盒，倒掉殘留水分，並以軟布完整擦拭投入盒內部以及投入盒安裝部位。

清潔液體洗劑及衣物柔軟精投入盒
適用機型：BD-120GV

1 打開洗衣機門。

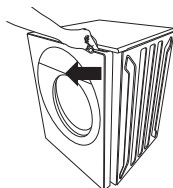

2 握住洗劑投入盒的把手並向上輕拉取出。

- 洗劑投入盒在傾斜取出時，液體洗劑或衣物柔軟精可能濺出或滴落。請使用軟布擦拭。

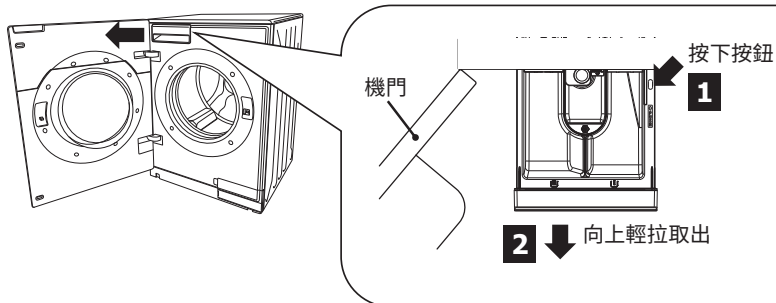

3 清清洗劑投入盒內部。
清洗投入盒內部髒汙。

- 清洗投入盒內部，直到沒有泡沫或黏液。
- 如果髒汙嚴重，請浸泡在熱水（約 40°C）中 10 分鐘再以濕布擦除。

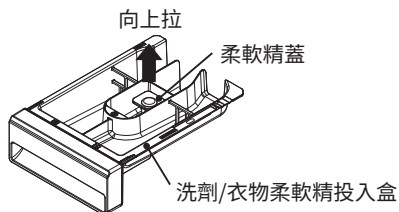





請正確安裝柔軟精蓋，以確保柔軟精能適當地流入。

4 重新安裝洗劑投入盒。

故障排除

狀況	檢查此處
我想使用行動式路由器。	我們不保證行動路由器可以作用。 就算支援 IEEE802.11b/g/n (僅限 2.4GHz 頻寬) 也可能無法運作。
我想要不註冊就使用應用程式。	要使用應用程式，需先使用智慧型進行用戶註冊，才能執行應用程式。
我想用相同ID同時登入多部智慧型手機。	本應用程式每個登入 ID 只能登入一部智慧型手機。如果您使用相同登入 ID 登入多部智慧型手機，先登入的智慧型手機將被強制登出。
洗衣機無法配對到智慧型手機。	請確保洗衣機與智慧型手機間的無線區域網路連線狀況暢通。→ (第 19 頁)
	確保洗衣機的無線區域網路功能設為「開啟 (無線區域網路功能)」
	請確保洗衣機上的 (通訊燈) 「Wi-Fi」已亮。
	確保已開啟無線區域網路路由器。 請確認無線區域網路路由器的說明手冊並將其開啟。
	確保無線區域網路路由器的 SSID 和密碼 (例如「密鑰」或「安全金鑰」) 正確。
	確保無線區域網路路由器並非處於隱藏模式 (隱藏SSID) 。請在配對前關閉隱藏模式。 請參閱無線區域網路路由器使用手冊，了解如何停用隱藏模式。 配對後，請將無線區域網路路由器切回隱藏模式設定。
	當無線區域網路路由器上設定 MAC 地址篩選時，無法執行配對。 請確認無線區域網路路由器的說明手冊，並在配對前取消 MAC 地址篩選設定。 要再次設定 MAC 地址篩選，請在配對完成後將洗衣機的 MAC 地址註冊至無線區域網路路由器。要找到洗衣機的 MAC 地址，請參閱 32 頁的「確認 MAC 地址」。
	使用 2.4GHz 的微波爐或附近使用藍芽的裝置，可能導致通訊中的暫時性干擾或延遲。

狀況	檢查此處
無法將洗衣機配對到智慧性手機。	<p>如果洗衣機及無線區域網路路由器相隔甚遠，訊號可能會很微弱。 請將無線區域網路路由器移動到更接近洗衣機的位置，或使用無線區域網路中繼器。</p>
	<p>只能同時與一個裝置配對。 請勿同時與超過一台智慧型手機配對。</p>
	<p>洗衣機最多只能與 5 台智慧型手機配對。 使用配對的智慧型手機，於應用程式的「選單」，「連線設定」，「名稱設定」以及「確認/刪除已註冊使用者」中刪除不想要的註冊。</p>
	<p>當配對洗衣機及智慧性手機時，在選擇洗衣機的 SSID 後，可能會出現「智慧型手機未與路由器連線」的訊息。在此情況下，配對可能會失敗。可能可以透過進行下列動作來繼續配對：</p> <ul style="list-style-type: none"> ● 如果看到「智慧型手機未與路由器連線」訊息，在智慧型手機的 Wi-Fi 設定中選擇想要連線的路由器。
	<p>如果並非此情況，請關閉洗衣機、智慧型手機，以及無線區域網路路由器，等待一段時間後再重新開啟。</p>
自動連線失敗。	<p>如果配對失敗時面「✓」記號沒有在應用程式畫面的【步驟 1】至【步驟 2】中出現，請再試一次並注意下列資訊。</p>
	<p>如果「✓」記號沒有在【步驟 1】中出現</p> <ul style="list-style-type: none"> ● 當按下無線區域網路路由器上的無線網路連線按鈕時，確保有連線到 2.4GHz 頻寬。 想知道按下無線網路連線按鈕時的無線區域網路路由器狀態，請參閱無線區域網路路由器的說明手冊。 ● 將洗衣機變更至配對模式時，確保「Pr 1」正在閃爍。 如果「Pr 1」亮著而非閃爍，按下洗衣機上的「遠端」按鈕。 ● 確保智慧型手機有連線到洗衣機連線的無線區域網路路由器。 在應用程式畫面上，確認智慧型手機所連線的無線區域網路路由器之 SSID 正確。如果不正確，在智慧型手機的 Wi-Fi 設定中變更連線點。 ● 按下無線區域網路路由器上的無線網路連線按鈕，並變更洗衣機至配對模式後，檢查洗衣機上的（通訊燈）「」從閃爍變成亮著。 如果（通訊燈）「」並未亮起，請確認「無法使用智慧型手機操作洗衣機」區域中說明的詳細資訊。
	<p>如果「✓」記號沒有在【步驟 2】中出現</p> <ul style="list-style-type: none"> ● 取決於無線區域網路路由器的設定及環境，連線可能不穩定並連線失敗。 ● 請確保洗衣機上的（通訊燈）「」已亮。 如果（通訊燈）「」並未亮起，請確認「無法使用智慧型手機操作裝置」區域中的資訊。

疑難排解 (續)

狀況	檢查此處
手動連線失敗。	<p>如果配對失敗時「✓」記號沒有在應用程式畫面的【步驟 1】至【步驟 4】中出現，請再試一次並注意下列資訊。</p>
	<p>如果「✓」記號沒有在【步驟 1】中出現</p> <ul style="list-style-type: none"> ● 智慧型手機可能無法連線至洗衣機的 SSID。 如果顯示關於網路連線的訊息，請在智慧型手機的 Wi-Fi 設定中選擇洗衣機 SSID 來與其連線。→ (第 25 頁) □ 取決於智慧型手機型號及作業系統。
	<p>如果「✓」記號沒有在【步驟 2】中出現</p> <ul style="list-style-type: none"> ● 智慧型手機可能無法重新連線至無線區域網路路由器。 請前往智慧型手機的 Wi-Fi 設定，並連線至欲與洗衣機連線之無線區域網路路由器的 SSID。 → (第 24 頁)
	<p>如果「✓」記號沒有在【步驟 3】中出現</p> <ul style="list-style-type: none"> ● 取決於無線區域網路路由器的設定及環境，連線可能不穩定並連線失敗。 請確認「我無法使用智慧型手機操作裝置」區域中的資訊。
	<p>如果「✓」記號沒有在【步驟 4】中出現</p> <ul style="list-style-type: none"> ● 洗衣機可能沒有連線至無線區域網路路由器。 配對時，確保智慧型手機連線到的無線區域網路路由器 SSID 位於 2.4GHz 頻寬內。→ (第 24 頁) ● 請確保在應用程式中輸入了正確的無線區域網路路由器密碼（「密鑰」或「安全金鑰」）。→ (第 24 頁)
我不知道無線區域網路路由器的 SSID 或密碼。	<p>確認無線區域網路路由器的說明手冊。 取決於無線區域網路路由器製造商及型號，密碼也可能指「密鑰」或「安全密鑰」。</p>
無法將遙控器設在待機狀態。	<p>確保已開啟無線區域網路路由器。 請參閱無線區域網路路由器的說明手冊並將其開啟。 除非完成配對設定，否則無法將遙控器設在待機模式。→ (第 29 頁)</p>
無法使用智慧型手機控制裝置。 無法接受操作。	<p>洗衣機必須為遙控待機模式，才能使用智慧型手機操作洗衣機。→ (第 29 頁) 如果洗衣機正在運作或暫停，則無法使用智慧型手機操作。</p>
洗衣機的運作狀態與推送通知中的說明不同。	<p>取決於伺服器狀態以及洗衣機及智慧型手機間的通訊模式，洗衣機的運作狀態可能稍後才會通知。</p>

狀況	檢查此處
並未收到推送通知。	當洗衣機上的（通訊燈）「  」正在閃爍，洗衣機為在準備通訊的狀態，且不會收到任何推送通知。 洗衣機剛開啟時會準備進行通訊，請稍後。
	確保在智慧型手機的設定部分有開啟該應用程式的通知。
	確保應用程式「通知設定」中有開啟通知。
應用程式上顯示的狀態與洗衣機行為不同。	取決於伺服器狀態以及洗衣機及智慧型手機間的通訊模式，顯示在應用程式上的狀態可能與洗衣機的運作狀態不同。
應用程式中顯示的剩餘時間與設備上顯示的剩餘時間不同。	取決於伺服器狀態以及洗衣機與智慧型手機間的通訊模式，應用程式所顯示的剩餘時間可能與洗衣機所顯示的不同。
我想變更無線區域網路路由器。	如要變更洗衣機連線至的無線區域網路路由器，輕觸應用程式上的「選單」按鈕，選擇「連線設定」，然後選擇「網路設定」。 遵照螢幕上的說明。 如果無法變更無線區域網路路由器，也請確認「無法將洗衣機與智慧型手機配對」區域

疑難排解 (續)

問題	可能原因	解決方法
無法打開洗衣機門。	<ul style="list-style-type: none"> ● 洗衣機內仍有一些水。 ● 兒童安全鎖可能已啟動。 ● 洗衣機可能在洗衣機門打開前關閉。 ● 洗衣機可能正使用遠端功能，洗衣機門將鎖上。(型號 BD-120XGV) 	<ul style="list-style-type: none"> ● 運行「排水」行程來排出水。 ● 停用兒童安全鎖。 (查看第 16 頁) ● 按下「電源」按鈕來開啟電源。如果滾筒中無水，門鎖將解鎖。 ● 停用「遠端功能」
按鈕沒有作用。	<ul style="list-style-type: none"> ● 兒童安全鎖可能已啟動。 ● 行程進行中無法變更設定。 	<ul style="list-style-type: none"> ● 停用兒童安全鎖。 (查看第 16 頁)
無供水。	<ul style="list-style-type: none"> ● 水龍頭可能沒有打開。 ● 供水軟管可能結凍。 ● 供水軟管可能扭結或被夾住。 ● 供水口濾網可能阻塞。 	<ul style="list-style-type: none"> ● 打開水龍頭。 ● 確保供水軟管未結凍。 ● 拉直進水口軟管。 ● 清理進水口濾網。 (查看第 48 頁)
顯示的剩餘時間變更。	<ul style="list-style-type: none"> ● 如果衣物不平衡洗衣時間可能會延長，這是因為洗衣機會嘗試校正不平衡狀態。 ● 當太多泡沫時洗衣時間可能會延長，這是因為需要額外清除泡沫動作。 ● 會持續更正剩餘時間，且行程期間可能會變更。 	<ul style="list-style-type: none"> ● 這並非故障。 ● 使用適當量的洗劑。 ● 這並非故障。
沒有泡沫或幾乎沒有泡沫。	<ul style="list-style-type: none"> ● 泡沫量會取決於溫度、髒汙程度和水硬度而有所不同。 ● 如果直接將洗劑倒入滾筒，可能維持未分解狀態。 	<ul style="list-style-type: none"> ● 使用適當量的洗劑。
泡沫太多。	<ul style="list-style-type: none"> ● 可能使用太多洗劑。 ● 泡沫量會取決於溫度、髒汙程度和水硬度而有所不同。 	<ul style="list-style-type: none"> ● 使用適當量的洗劑。
投入盒  中的洗劑未洗去。	<ul style="list-style-type: none"> ● 可能尚未選擇「預洗」選項。 ● 投入盒  中的洗劑僅供預洗使用。 	<ul style="list-style-type: none"> ● 如果要使用預洗，按下「預洗」。

問題	可能原因	解決方法
清洗在脫水完成前就開始。	<ul style="list-style-type: none"> ● 如果滾筒不平衡，出於安全原因清洗會自動重新開始來校正。 	<ul style="list-style-type: none"> ● 這並非故障。
脫水期間滾筒停止並重複地旋轉。	<ul style="list-style-type: none"> ● 如果滾筒不平衡，洗衣機會嘗試透過重複地旋轉及停止來校正不平衡。 	<ul style="list-style-type: none"> ● 這並非故障。
脫水階段重複地開始及停止。	<ul style="list-style-type: none"> ● 洗衣槽間歇地旋轉能協助脫水程序安靜地進行。 ● 衣物可能太輕。 	<ul style="list-style-type: none"> ● 加入一或兩條浴巾到滾筒中使其有較佳的平衡狀態。
泡沫殘留在洗衣機門或門鎖上。	<ul style="list-style-type: none"> ● 可能使用太多洗劑。 ● 衣物是新的或不太髒。 	<ul style="list-style-type: none"> ● 使用適當量的洗劑。
衣物柔軟精溢出。	<ul style="list-style-type: none"> ● 可能超出了柔軟精投入盒  中的柔軟精「max.」線。 	<ul style="list-style-type: none"> ● 倒入的柔軟精請勿超過「max.」線。
衣物柔軟精殘留。	<ul style="list-style-type: none"> ● 柔軟精蓋可能脫落。 	<ul style="list-style-type: none"> ● 將柔軟精蓋牢固地裝在柔軟精投入盒上。
洗劑投入盒中有洗劑粉末殘留。	<ul style="list-style-type: none"> ● 可能使用太多洗劑。 ● 可能在洗劑投入盒潮濕時倒入洗劑。在加入洗劑前將水擦乾。 	<ul style="list-style-type: none"> ● 使用適當量的洗劑。 ● 在加入洗劑前將水擦乾。
洗衣機運作時關閉。	<ul style="list-style-type: none"> ● 可能有來自附近其他電器的雜訊，如電視、收音機等。 ● 可能由於過度裝載使馬達鎖定、衣物卡在橡膠襯墊等。 	<ul style="list-style-type: none"> ● 拔出電源插頭並再次插回。之後選擇行程並開始。請勿在洗衣機附近放置電器。 ● 這並非故障。等待大約一小時並重新開始行程。
洗衣機內有異味	<ul style="list-style-type: none"> ● 當首次開始使用洗衣機時，橡膠部分可能會發出異味。 ● 滾筒中可能發霉、有髒汙或有殘留洗劑。 	<ul style="list-style-type: none"> ● 打開機門使其通風，異味會隨時間消除。 ● 運行「槽洗淨」行程。
令人不滿意的洗衣結果	<ul style="list-style-type: none"> ● 可能使用太少洗劑。 ● 可能直接將洗劑倒入滾筒。 	<ul style="list-style-type: none"> ● 使用適當量的洗劑。 ● 將洗劑投入正確的投入盒。

疑難排解 (續)

問題	可能原因	解決方法
異常雜音或震動	<ul style="list-style-type: none">● 可能並未取出運輸螺栓。● 洗衣機可能安裝在斜面或不穩定表面。● 滾筒內有異物。	<ul style="list-style-type: none">● 使用前先取出運輸螺栓。● 在水平、穩定表面上安裝洗衣機。● 從滾筒中拿出異物，如硬幣、別針等。
排水階段時有雜音	<ul style="list-style-type: none">● 這是正常現象。排水幫浦開啟時可能有雜音。	<ul style="list-style-type: none">● 這並非故障。
手動轉動滾筒時有水聲。	<ul style="list-style-type: none">● 洗衣機未運轉時用手轉動滾筒會有水流動的聲音。這是用於平衡的平衡環中的水聲。	<ul style="list-style-type: none">● 這並非故障。
脫水開始時出現輕拍雜音。	<ul style="list-style-type: none">● 這是正常現象。當衣物觸碰衣物入口的衣物保護突起時，會產生輕拍聲。	<ul style="list-style-type: none">● 這並非故障。
投入盒潮濕。	<ul style="list-style-type: none">● 在部分環境或使用情況下，投入盒可能因凝結而變潮濕。	<ul style="list-style-type: none">● 這並非故障。
開始使用前洗衣機內有殘留水分	<ul style="list-style-type: none">● 由於工廠出貨前會有例行檢查，洗衣機內可能有水滴或凝結。	<ul style="list-style-type: none">● 這並非故障。

錯誤代碼

代碼	描述	可能原因	解決方法
C01	無法供水。	<ul style="list-style-type: none"> ● 水龍頭可能沒有打開。 ● 進水口濾網可能阻塞。 ● 水管或軟管可能結冰。 ● 可能斷水。 	檢查水龍頭、進水口濾網、水管及軟管。
C02	無法排水。	<ul style="list-style-type: none"> ● 排水軟管或排水幫浦堵塞。 ● 排水軟管可能扭結或結冰。 ● 可能未正確裝設排水軟管。 ● 排水口高度可能過高。 	檢查排水軟管、牌水幫浦及排水口。 如果移除可能原因後仍出現 C02，請聯絡當地服務中心修理。
C04	無法脫水（衣物不平衡）。	<ul style="list-style-type: none"> ● 滾筒內的衣物可能不平衡。 ● 可能是只洗一件較重物體，如棉毯或牛仔褲，或在洗衣網內的小物品。 ● 可能洗太多大型物體，例如床單。 ● 洗衣機可能安裝在傾斜地板或未保持水平。 ● 可能洗的是防水或有防滑膠底的物品。 → 第26頁：開始洗衣前（分類衣物） 	將一些衣物加入滾筒。（只旋轉一件物體可能導致不平衡。）
C08	洗衣機門打開。	<ul style="list-style-type: none"> ● 洗衣機門可能打開。 ● 洗衣機門可能未完全關上。 	檢查洗衣機門並緊緊地關上門。
C09	洗衣機門不能解鎖。	<ul style="list-style-type: none"> ● 衣物可能超過預定負載量，而從內部擋住洗衣機門推動。 	關閉電源並壓住門來緊密地將其關上。保持該姿勢並開啟電源，並等到門鎖解除。
C18	無法脫水（未排水或太多泡沫）。	<ul style="list-style-type: none"> ● 可能未正確裝設排水軟管。 ● 滾筒中可能有太多泡沫。 	與 C02 和 C20 相同。
C19	超出容量。	<ul style="list-style-type: none"> ● 衣物可能超出預計容量。 	至第 37 頁查看各行程的最大容量。
C20	滾筒未旋轉。	<ul style="list-style-type: none"> ● 可能有太多衣物。 ● 衣物可能纏成一團。 ● 滾筒中可能有太多泡沫。 ● 電源線可能延長太遠。 ● 可能有其他設備連接至相同電源插座。 	為消除過多泡沫，請關閉洗衣機並等候約 30 分鐘，然後再次開啟並在不加入洗劑的情況下選擇沖洗並脫水。
C30	洗衣時水自排水軟管流出。	<ul style="list-style-type: none"> ● 排水軟管末端設在低於 60 公分處。 	查看第 11 頁來了解設置排水軟管的適當高度。
C42 (*)	無法更新洗衣機軟體	<ul style="list-style-type: none"> ● 軟體更新失敗。 	請拔除插頭及電源。

標記 (*) 者為型號 BD-120XGV

規格

型號	BD-120XGV
型式	全自動洗衣機
電源	110V 60Hz
最大洗衣量	12.0 kg (乾燥衣物重量)
最大脫水量	
標準水量	31 L (最高水量)
標準用水量	85 L (標準程序)
洗滌方式	自動正反攪拌方式
水壓	0.03-0.8 MPa (0.3-8 kgf/cm ²)
尺寸	寬 600 mm. x 深 650 mm. x 高 850 mm.
重量	68 kg

型號	BD-120GV
型式	全自動洗衣機
電源	110V 60Hz
最大洗衣量	12.0 kg (乾燥衣物重量)
最大脫水量	
標準水量	31 L (最高水量)
標準用水量	85 L (標準程序)
洗滌方式	自動正反攪拌方式
水壓	0.03-0.8 MPa (0.3-8 kgf/cm ²)
尺寸	寬 600 mm. x 深 650 mm. x 高 850 mm.
重量	68 kg

設備名稱：全自動洗衣機，型號（型式）：BD-120XGV/BD-120GV

單元	限用物質及化學符號					
	鉛 (Pb)	汞 (Hg)	鎘 (Cd)	六價鉻 (Cr ⁶⁺)	多溴聯苯 (PBB)	多溴二苯醚 (PBDE)
主基板組立	—	○	○	○	○	○
外殼組立	○	○	○	○	○	○
前蓋組立	○	○	○	○	○	○
電動機組立	○	○	○	○	○	○
內槽組立	○	○	○	○	○	○
外槽組立	○	○	○	○	○	○
控制面板組立	○	○	○	○	○	○
底座組立	○	○	○	○	○	○

備考1. “超出0.1 wt %”及“超出0.01 wt %”係指限用物質之百分比含量基準值。

備考2. “○”係指該項限用物質之百分比含量未超出百分比含量基準值。

備考3. “—”係指該項限用物質為排除項目。

維修服務請連絡下列各維修服務中心

維修服務中心

台北 02-2771-8200

台中 04-2220-1133

新北 02-8941-6169

嘉義 05-236-1943

宜蘭 03-931-1299

台南 06-260-6939

中壢 03-425-1077

高雄 07-522-9100

進口商：日立阿奇立克台灣家電股份有限公司

台北市南京東路3段65號2樓 TEL:02-2516-0500

E-mail 服務意見信箱：servicemail.AHTW@arcelik-hitachi.com

日立阿奇立克台灣家電網站：hitachi-homeappliances.com.tw



顧客服務
官網連結