

使用說明書

日立吸塵器

CV-KP90GT

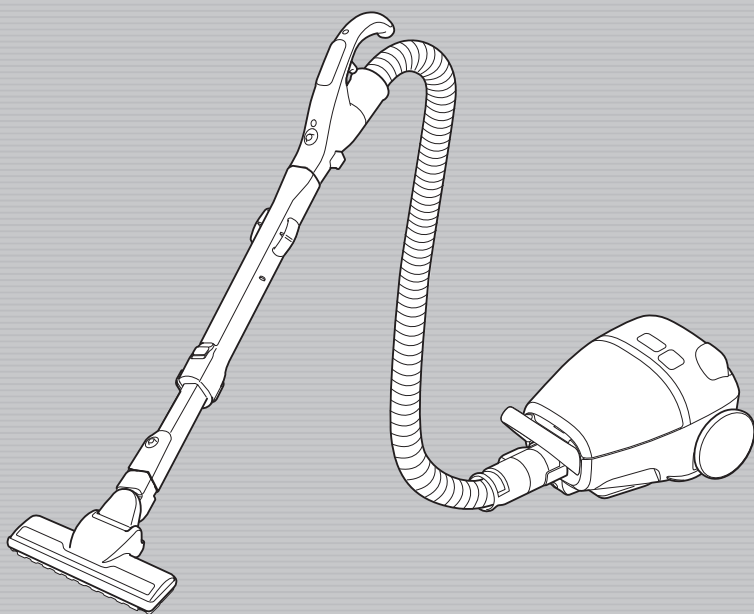

承蒙選擇日立吸塵器、僅此感謝。

本產品為家庭室內使用型吸塵器。請勿將本產品用於業務目的、打掃以外的其他目的，亦勿在室外使用。

請詳閱此說明書並正確使用。

請詳閱後，妥善保存。

請詳閱「安全注意事項」→(4、5頁)，並正確使用。

HITACHI

Inspire the Next

目錄

使用前

各部位的名稱與組裝方法	2
安全注意事項	4
使用時的備註	5

使用方法

操作部與顯示部	6
握把控制器／本體的指示燈	6
運轉方法	7
運轉時的功能說明	8
使用「ECO自動切換」鍵的自動運轉	8
使用「強/中/弱」鍵的自設行程運轉	8
本體的指示燈(紅燈)閃爍	9
關於旋轉毛刷的回轉力	9
清掃方法	10
電動吸頭	10
細縫用吸頭	12

清掃結束後

打掃後的整理	13
收線	13
收納的方法	13
傾倒垃圾的方法	14
集塵紙袋的取出方法	14
關於更換用集塵紙袋	14
集塵紙袋的安裝方法	15
保養程序	16
本體・標準附屬品・附屬應用配件的保養	16
可水洗的配件	16
濾網的保養	16
電動吸頭的保養	17

像這個時候

遇到問題時	19
規格	22



3-Q8204-7B

各部位的名稱與組裝方法

電動吸頭→(10、11、17、18 頁)

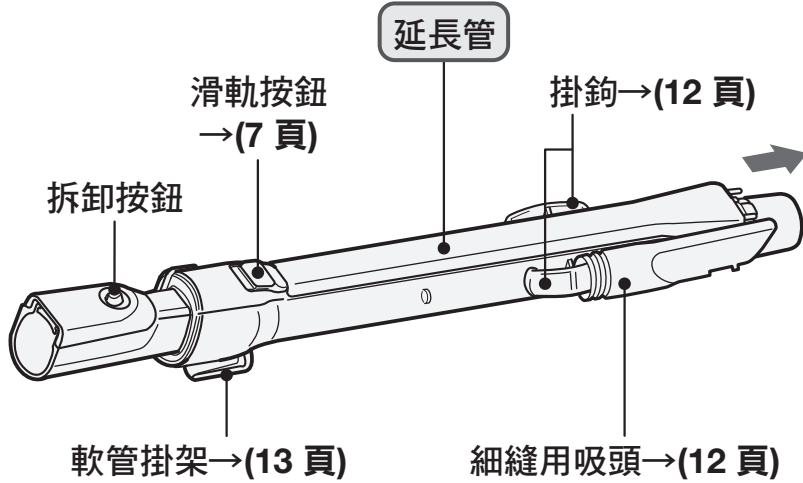
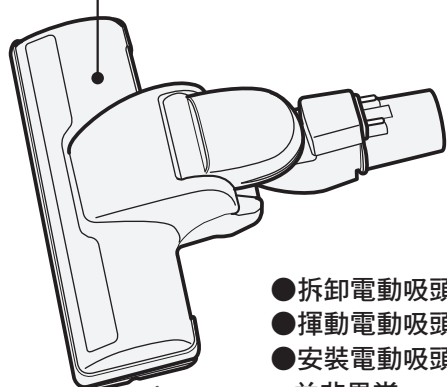

- 拆卸電動吸頭、延長管時，請一邊按壓拆卸按鈕一邊拔除。
- 揮動電動吸頭時，結構上會發出喀啦喀啦的聲音，並非異常。
- 安裝電動吸頭、延長管時，有時候可能不會發出「卡奇」聲響，並非異常。

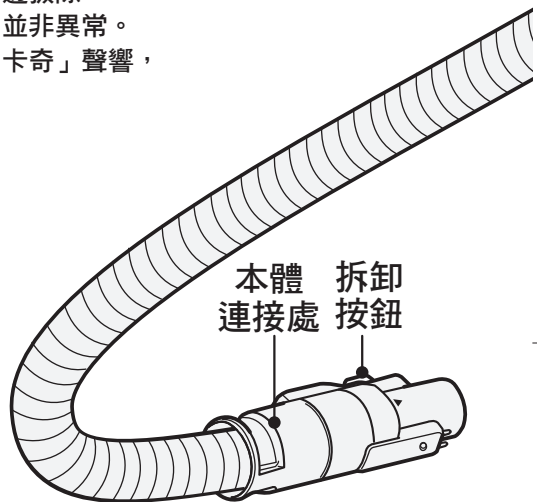
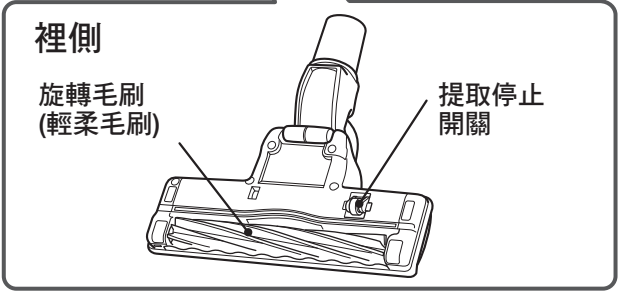

標準附屬品		
<p>電動吸頭(1 個)</p>	<p>延長管(1 條)</p>	<p>軟管(1 條)</p>

附屬應用配件
<p>細縫用吸頭(1 個) →(12 頁)</p>

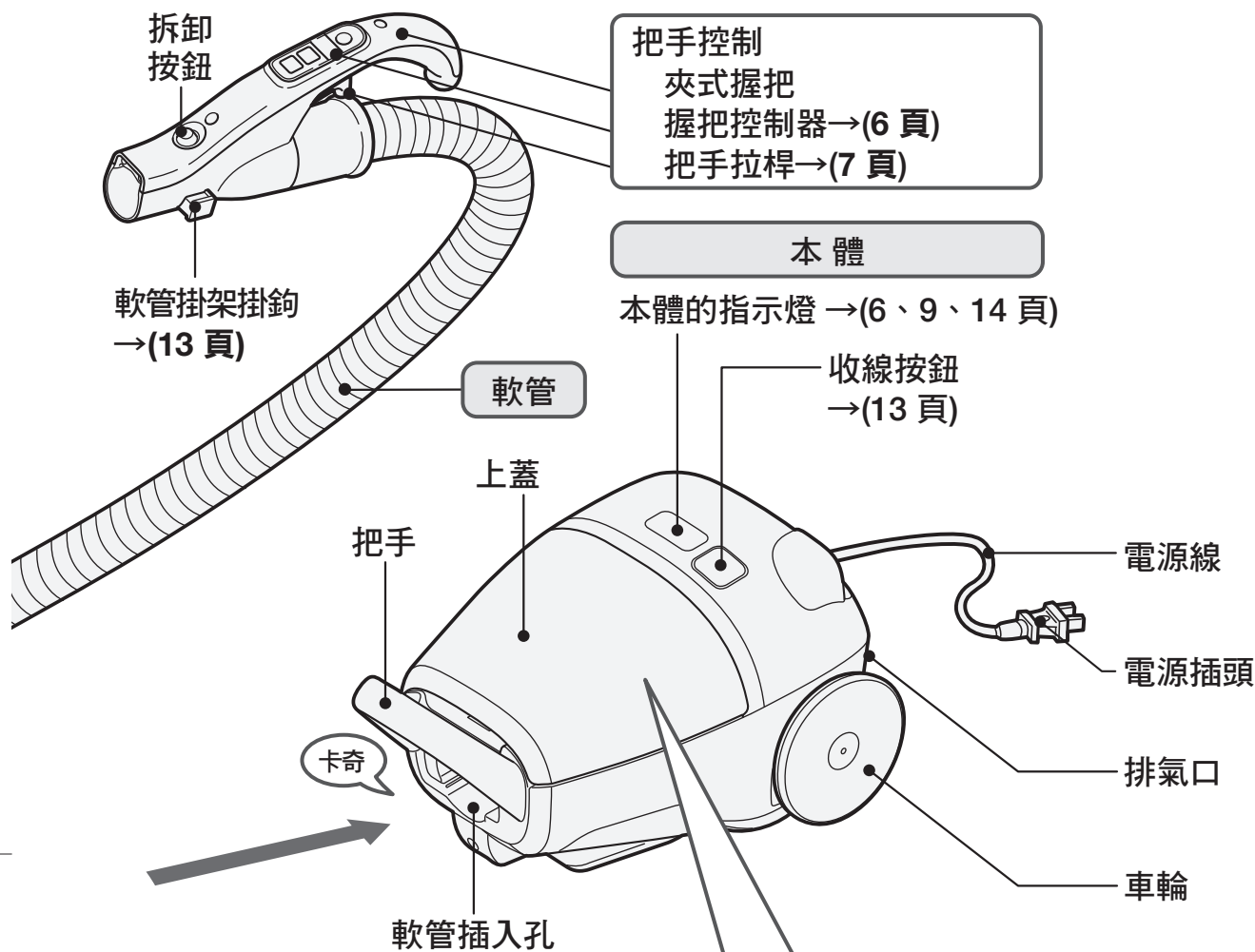

集塵紙袋
(已裝入本體) (1 片)
→(14、15 頁)

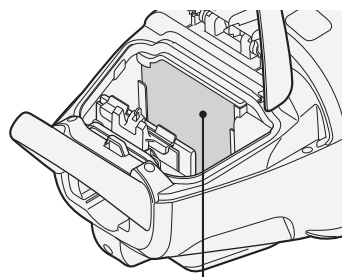
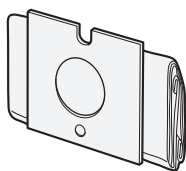

濾網(抗菌處理)

更換集塵紙袋時，請購買日
立正品 (CV-型用) 集塵紙袋。

安全注意事項

請務必遵守

為了預防使用人或其他人受到傷害，以及財產損失，請遵守以下說明之相關事項。另外，也請詳閱本文中的注意事項，正確使用。

■因無視說明內容、錯誤使用本產品而可能產生的危害及損失的程度，以下列標示加以區分並予以說明。對於因無視說明內容、錯誤使用本產品而產生的危害及損失，本公司恕不負責，敬請諒解。

警告 此一標示欄、為「假想可能發生死亡或受重傷等等」的內容。

注意 此一標示欄、為「假想可能發生受傷或會讓物體受到損害」的內容。

圖形表示的例子

「警告或注意」事項。

絕對不可以做之「禁止」事項。

務必實行之「指示」事項。

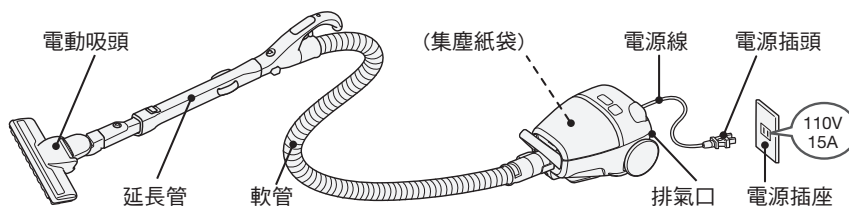

警告

發生異常狀況或故障時 請立刻停止使用



- 按下握把控制器卻沒運轉。
- 運轉中，常常無故停止運轉。
- 軟管有破損。
- 接上電源後，卻沒有通電。
- 運轉時，發出異常聲響。
- 有燒焦臭味。
- 本體變形或異常灼熱。
- 其他異常現象。

若發生以上情況，恐有冒煙、起火、觸電的疑慮。請立即按下「關」按鈕，拔掉電源插頭，連絡您購買的經銷商以進行檢查及修理。

電源插座 · 電源插頭 · 電源線



- 單獨使用定額15A以上、交流電110V的電源插座。
- 電源插頭要完全插到底。
- 傾倒垃圾或清潔保養時，請先將電源插頭由電源插座上拔掉。
- 定期以乾布擦拭電源插頭上的灰塵等。
- 電源線損壞時，須由製造廠商或其服務處或具有相關資格的人員加以更換以避免危險。



- 請勿損傷電源線。
 - 〔請勿損傷、加工、強行彎折、拉拽、扭曲電源線，亦勿在電源線上壓放重物或夾放物品〕
 - 請勿使用已損傷的電源線或電源插頭、以及鬆脫的電源插座。
 - 電源線不要捲入旋轉毛刷。
 - 請勿用沾濕的手拔取或插入。
- 有可能會成為火災或觸電的原因。

電動吸頭(吸入口)



- 請勿碰觸電動吸頭的旋轉毛刷或提取停止開關。會造成受傷的原因。請留意勿讓小孩碰觸。
- 提起電動吸頭時，請勿將電動吸頭放在身體的某部位（腳等）上。會造成受傷的原因。

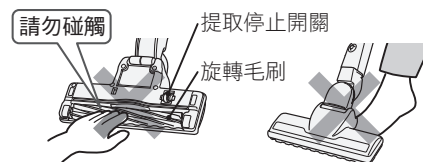

其他



- 請勿在引火性物品、可燃物、著火性物品（煤油、石油、化學稀釋劑、汽油、化學調色劑、可燃性氣體（噴霧）、煙蒂等）附近使用，或使其吸入這些物質。
- 請勿吸取前端尖銳的東西（例：圖釘、針、髮夾、牙籤、玻璃的碎片等）。
- 請勿吸取地毯洗劑等泡沫狀的東西。
- 請勿任意改造。非維修技術人員，請勿自行分解或修理。
- 請勿在室外使用。
- 請絕對勿吸水、用水洗或在浴室使用。(可水洗配件除外) 恐造成爆炸、火災、觸電、受傷的原因。



注意

電源插座・電源插頭・電源線



- 不使用吸塵器時、必須把電源插頭從電源插座拔掉。會因絕緣劣化而造成觸電、漏電或起火的原因。
- 拔取電源插頭、必須手握前端電源插頭部再拔取、而不是拉電源線部分。
- 移動本體時，請勿強力拉出電源線。可能會無意識地將其拉出。會因電源線損傷或短路而造成觸電或起火的原因。
- 捲回電源線時、必須手握電源插頭部，全部捲回。可能會因為碰到電源插頭部而受傷。運轉剛停止時，因電源插頭前端仍有發燙的狀況，有可能會灼傷。如果電源線沒有全部捲回，則電源插頭可能會損傷地板或造成人員受傷。
- 將電源線往本體後方筆直、水平拉出。若往本體上方或側面橫向拉出，可能會因電源線與本體摩擦之故而損壞電源線，從而造成觸電、起火的原因。

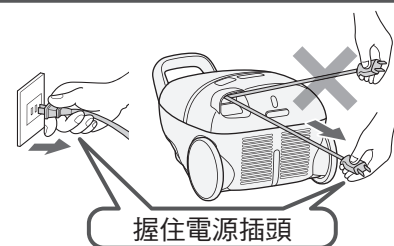

電動吸頭(吸入口)・軟管・延長管



- 運轉中，請勿遮住吸入口，也不要滑動軌按鈕或把手拉桿。如果不慎遮住吸入口，可能會因為延長管突然收縮而讓您受傷。
- 請勿遮住吸入口長時間運轉。因本體過熱，有可能會造成電動吸頭變形、起火的原因。
- 「不要安裝於其他產品上使用，亦不要安裝於其他產品的電動吸頭上使用」。因過熱，有可能會造成電動吸頭變形、起火的原因。
- 請勿將針等物件插入軟管插入孔、軟管、延長管的接點。會造成觸電或起火的原因。
- 請勿在電動吸頭朝向前方的狀態下左右移動。
- 請勿在附著了沙、小石子等異物的狀態下使用。可能會損傷地板。
- 請勿用軟管或延長管的前端進行掃除。否則可能會損傷地板，或因為短路而導致觸電、起火、故障或損傷地板面。
- 此吸管(軟管)含有電器連接。
 - 不可拿來當吸水管(僅適用於真空吸塵器)。
 - 不可泡在水中清洗。
 - 吸管(軟管)須定期檢。
 - 若有損壞不得繼續使用。

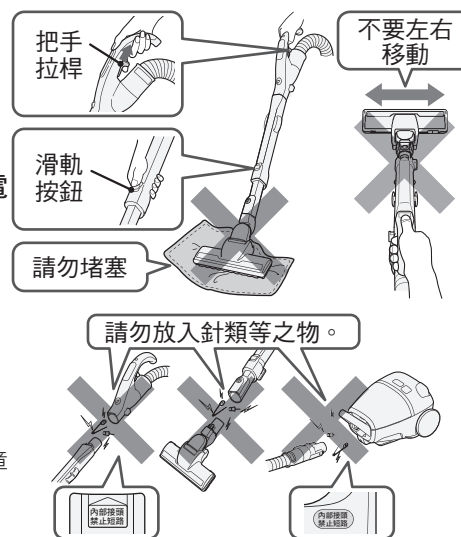

排氣口



- 請勿堵塞排氣口。有可能因過熱而造成本體變形或起火。
- 請勿長時間對著由排氣口吹出的風。有可能會造成低溫性灼傷。

手與腳不要靠近排氣口

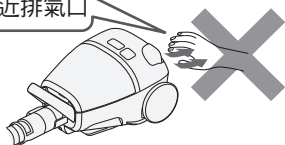

集塵紙袋



請使用日立正品(CV-型用)集塵紙袋。使用非日立正品集塵紙袋可能導致馬達冒煙、起火。

其他



- 請勿接近煙火。因本體變形而短路時，恐造成觸電或起火的原因。有可能因為排氣，致使火勢變大而釀成火災。
- 本電器不預期供生理、感知、心智能力、經驗或知識不足之使用者(包含孩童)使用，除非在對其負有安全責任的人員之監護或指導下安全使用。
- 孩童應受監護，以確保孩童不嬉玩電器。

使用時的備註

為避免故障，請遵守下列規定。

還有、請您仔細閱讀本文中的 **備註** 事項後，正確地使用本產品。

- 請勿硬將電源線拉出超過紅色標記線以上。會造成斷線的原因。
- 請勿強力撞擊電動吸頭、延長管、軟管、附屬應用配件。否則恐造成變形或破損。
- 請勿拿著軟管提起本體。會造成軟管破損的原因。
- 請勿乘騎本體。會造成故障的原因。
- 請不要吸取下列物品。會造成異臭或故障的原因。
 - 水或液體 · 潮濕物品 · 乾燥除濕劑
 - 大量的沙或粉塵 · 長線 · 玻璃
- 水洗後的零件(配件)，請讓其自然風乾。會造成異臭或故障的原因。

操作部與顯示部

握把控制器

欲自動運轉時

按下「**ECO**自動切換」鍵進行自動運轉。感知器將會感測地板的種類或狀態、及電動吸頭的操作方式，自動切換「中」「弱」運轉。→(8 頁)

依自動運轉狀態，旋轉毛刷的回轉力也會進行切換。

欲關/開旋轉毛刷(電動吸頭)的回轉時

每按一次「電動吸頭關/開」鍵，旋轉毛刷會依序切換「停止」→「回轉」→「停止」...

本體運轉停止時，即使按下「電動吸頭關/開」鍵，也不會運轉。
在自動運轉期間，即使按下「電動吸頭關/開」鍵，旋轉毛刷也不會停止回轉。

握把控制器

欲停止運轉時

按下「關」。

欲自設行程運轉時

每按一次「強/中/弱」開關，會依序切換「強」→「中」→「弱」→「強」...。→(8 頁)

- 強** 清掃地毯或欲快速清掃時
- 中** 一般清掃時
- 弱** 清掃地板、榻榻米時或欲安靜地進行清掃時

依本體運轉狀態，旋轉毛刷的回轉力會進行切換。

⚠ 注意

有受傷之虞
吸入口阻塞的狀態下，請勿按「強/中/弱」鍵及「**ECO**自動切換」鍵。軟管有時會急縮，使本體翻倒。

本體的指示燈

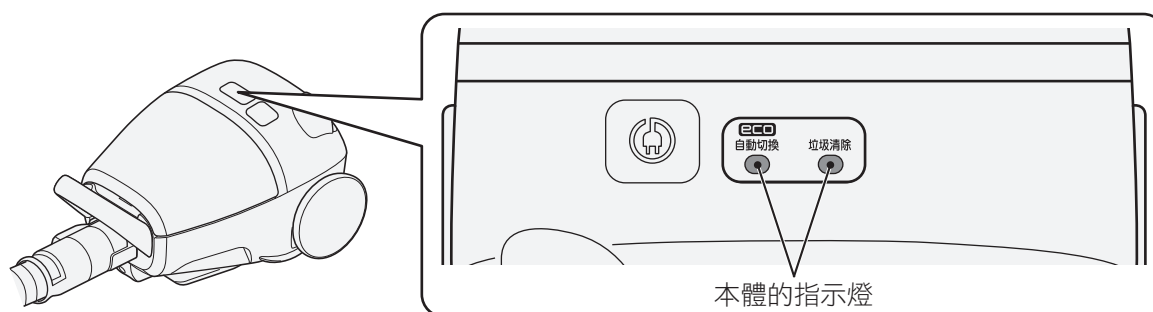

 ECO 自動切換 綠燈	燈亮	通知您自動運轉中。→(8 頁)
 垃圾清除 紅燈	閃爍	通知您進行集塵紙袋的更換(標準)。→(9、14、15 頁) ※按下「關」鍵後，仍閃爍約10分鐘。 ※快速閃爍紅燈(1秒亮燈約2次)時，為防止馬達過熱，保護裝置可能會啟動。按下「關」鍵後，請把電源插頭從電源插座上拔掉。請藉由→(19 頁)處理方法，解除保護裝置。 ※如果仍然快速閃爍紅燈(1秒亮燈約2次)，請洽詢購買的經銷商。→(20、24 頁)

運轉方法

1 將電源線拉出至黃色標記處，然後將電源插頭插入電源插座裡

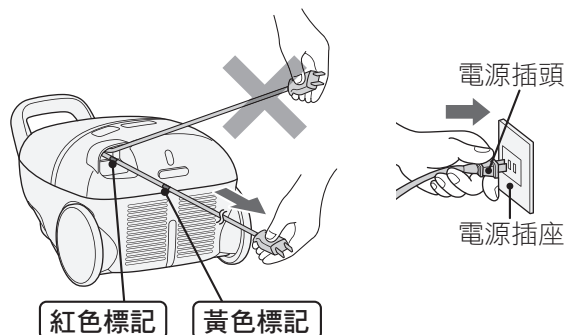

警告

有起火的可能
單獨使用定額15A以上、交流電110V的電源插座。
請不要使用延長線和其他家電用品共用一個電源插座。

備註

- 請不要將電源線拉出紅色標記以上的長度。有可能會導致斷線。
- 請將電源線往本體後方筆直、水平拉出。會因為摩擦而造成本體損傷、破損。

2 調整延長管的長度

用腳輕踩電動吸頭，一邊拉起把手拉桿，一邊上下推移夾式握把，調整至合適的長度。或者，一邊按著滑軌按鈕滑動，一邊調整延長管的長度。

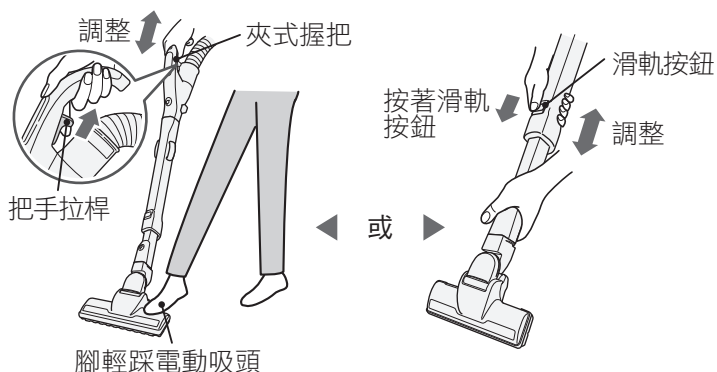

警告

有受傷之虞
運轉中，請勿以腳踏踩電動吸頭。恐被捲入旋轉毛刷裡。

備註

使用把手拉桿調整伸長時，請確實地拉移把手拉桿。電動吸頭有可能會脫落。

注意

有受傷之虞

- 調整延長管的長度時，請停止運轉。如果不慎遮住吸入口，可能會造成延長管突然收縮。
- 請勿將手放入延長管的空隙中。
- 掃除時或伸縮延長管時，請不要握住內管的凹凸部。還有，調整延長管的長度時，請不要把手按壓在滑軌按鈕和延長管空隙中。有可能會夾到手。

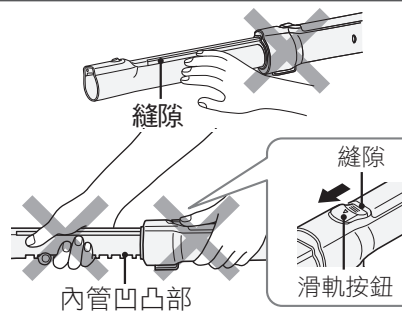

3 運轉時按下 **ECO 自動切換** 或 **強/中/弱**

按下「**ECO 自動切換**」鍵，開始自動運轉→(8頁)。
按下「強」「中」「弱」鍵，開始自設行程運轉→(8頁)。



4 停止按下 **關**



運轉時的功能說明

使用「ECO自動切換」鍵的自動運轉

感知器將會感測地板的種類或狀態、及電動吸頭的操作方式，自動切換「中」「弱」運轉。前後操作電動吸頭，進行適合地板狀況的自動運轉。

	自動運轉中
本體的運轉	中/弱的自動切換
本體的指示燈色	綠燈 燈亮
旋轉毛刷的動作狀態	始終回轉

※在拆除電動吸頭的狀態下開始自動運轉時，保持「中」運轉。

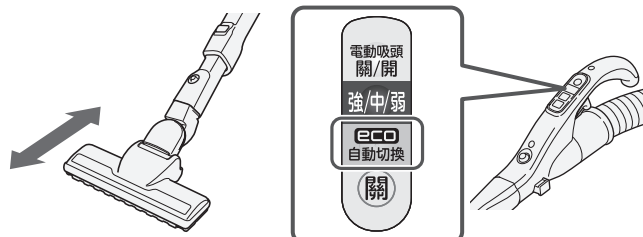

像這個時候...

欲停止旋轉毛刷的回轉

自動運轉中，無法停止旋轉毛刷的回轉。

請先切換為自設行程(「強/中/弱」鍵)運轉，再進行操作。→(6 頁)

通知

感知器將會感測下列狀態後，自動切換運轉方式。

- 地板有凹凸及傷痕
- 地毯毛的方向或垂倒狀況
- 電動吸頭的操作速度及方向轉換

有時，就算是清掃同樣的地板，也可能會進行切換運轉。

備註

電動吸頭的刷毛、車輪、旋轉毛刷磨損時，感知器有可能無法正確感測出地板的種類或狀態、及電動吸頭的操作方式。您無法自行更換「刷毛、車輪」，如要更換，請洽詢購買的經銷商，再攜帶吸塵器到現場維修，同時更換「刷毛、車輪、旋轉毛刷」。→(24 頁)
請購買「旋轉毛刷」並予以更換。→(24 頁)

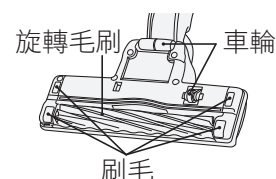

使用「強/中/弱」鍵的自設行程運轉

依自設行程切換「強/中/弱」。

每按一次鍵，會依序切換「強」→「中」→「弱」→「強」……。

依本體運轉狀態，旋轉毛刷的回轉力會進行切換。

	欲自設行程運轉時
強	清掃地毯或欲快速清掃時
中	一般清掃時
弱	清掃地板、榻榻米時或欲安靜地進行清掃時

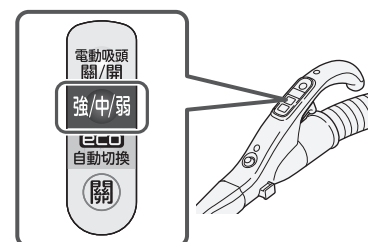

依地板種類或電動吸頭的操作方式不同，當自動運轉運作不佳時，亦請使用此方法。

欲停止旋轉毛刷的回轉時，按下「電動吸頭關/開」鍵使其停止。

	自設行程運轉中
本體的運轉	強/中/弱的自設行程運轉
本體的指示燈色	熄燈
旋轉毛刷的動作狀態	可進行手動切換

通知

旋轉毛刷停止中時，如果按下「ECO 自動切換」鍵切換為自動運轉，則旋轉毛刷自動開始回轉。

本體的指示燈(紅燈)閃爍

運轉中本體的指示燈(紅燈)閃爍時，表示通知您進行集塵紙袋的更換(標準)。

如果(紅燈)開始閃爍，請予以更換。→(14、15 頁)

※快速閃爍紅燈(1秒亮燈約2次)時，為防止馬達過熱，保護裝置可能會啟動。按下「關」鍵後，請把電源插頭從電源插座上拔掉。請藉由→(19 頁)處理方法，解除保護裝置。

※如果仍然快速閃爍紅燈(1秒亮燈約2次)，請洽詢購買的經銷商。→(20、24 頁)

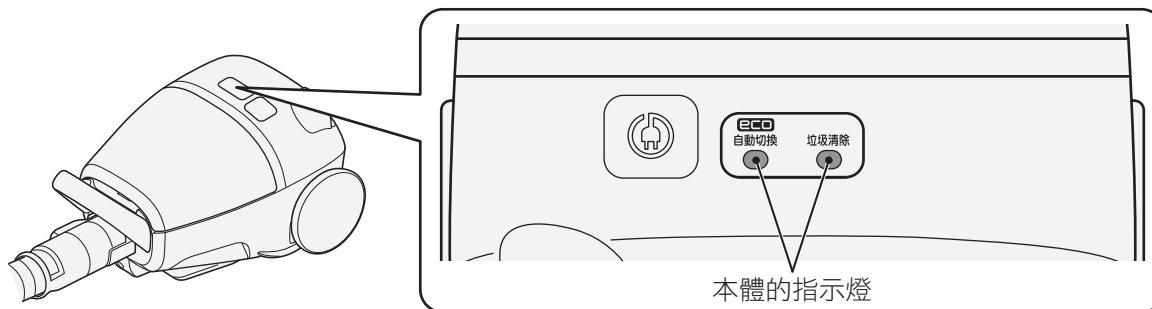

像這個時候...

即使垃圾已滿，「本體的指示燈」，卻未閃爍紅燈。

棉屑等垃圾多時

建議定期檢查垃圾的堆積狀況，並更換集塵紙袋。

垃圾很少，但「本體的指示燈」仍閃爍紅燈。

●吸細沙、塵土時

集塵紙袋阻塞。請更換新的集塵紙袋。→(14、15 頁)

●長毛地毯等異物阻塞吸口或使用細縫用吸頭的時候

吸入風量變少。將吸口從清掃處移離，「本體指示燈」的紅燈閃爍熄燈的話，就可以繼續使用。

●使用延長線和其他家電產品共用同一個電源插座時

有可能因電源電壓降低，本體的指示燈有時會提早作紅色閃爍。

請單獨使用定額15A以上，交流電110V的電源插座。

●以「中」運轉，「本體的指示燈」閃爍紅燈時

按照以下記載的方法正確檢查集塵紙袋的更換時間，如果「本體的指示燈」未閃爍紅燈，則可以繼續使用。

如何判斷集塵袋是否需要更換

- 1 按握把控制器，設為「強」運轉
- 2 將電動吸頭從地板上拉提起
- 3 等待約 5 秒，確認本體的指示燈閃爍紅燈

關於旋轉毛刷的回轉力

依本體運轉狀態，旋轉毛刷的回轉力會進行切換。

本體的運轉狀態	旋轉毛刷的回轉力
「強」運轉時	強
「中」運轉時	強
「弱」運轉時	弱

一旦將電動吸頭從地板上拉提起，為安全起見，旋轉毛刷的回轉將會停止。

→(10 頁)

清掃方法

電動吸頭

前後移動電動吸頭，並貼合地面的操作方式，更能輕鬆地進行掃除。

地毯

前後移動電動吸頭。拉回時可以徹底清除污垢。
初次清掃地毯時，可以吸取很多的地毯邊毛。

榻榻米 地板

沿著縫線移動、可以避免傷到榻榻米。沿著木頭的組合線移動、可以避免刮到地板。

- 清掃新的榻榻米時，榻榻米表面有可能會產生摩擦的痕跡，若您介意的話，請停止旋轉毛刷後，再使用。
- 將電動吸頭拉取到前面時，地板上若仍殘留灰塵，請再次提取電動吸頭進行吸取。

警告

有受傷之虞

提起電動吸頭時，請勿將電動吸頭放在身體的某部位(腳等)上。
恐被捲入旋轉毛刷裡。

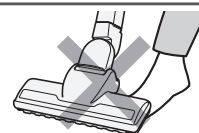

注意

有可能會損傷地板

運轉中，請不要將電動吸頭一直停留在同一個位置上。
請勿將電動吸頭強壓於地板上。

- 尤其是使用於檜木或彈性地板※等容易刮傷的材質時，可能會刮花地板。
※ 所謂的彈性地板，是指表面有使用氯乙烯等有彈性的建材地板。
- 使用時，如果在門檻處用力按下電動吸頭，會導致車輪等磨損，並損傷地板。

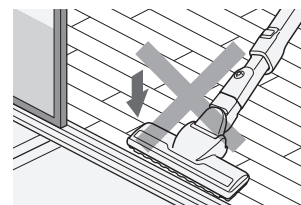

有可能會損傷地板

- 車輪若纏有垃圾，將會無法轉動，造成耗損或刮傷地板的原因。
請定期進行清潔保養(大約每月 1 次)。→(17 頁)
- 由於長期使用等原因，「刷毛、車輪、旋轉毛刷」可能會磨損。使用磨損的電動吸頭，可能會損傷地板。您無法自行更換「刷毛、車輪」，如要更換，請洽詢購買的經銷商，在攜帶吸塵器到場維修時，同時更換「刷毛、車輪、旋轉毛刷」。→(24 頁)
請購買「旋轉毛刷」並予以更換。
→(24 頁)

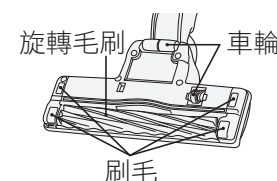

因地板種類不同，在長毛地毯等地板上，操作可能會變笨重。此時，請切換為「弱」運轉或調整延長管的長度，降低夾式握把的高度後再操作。

■ 電動吸頭提取停止開關

一旦將電動吸頭從地板上拉提起，為安全起見，提取停止開關會作動，旋轉毛刷的回轉將會停止。

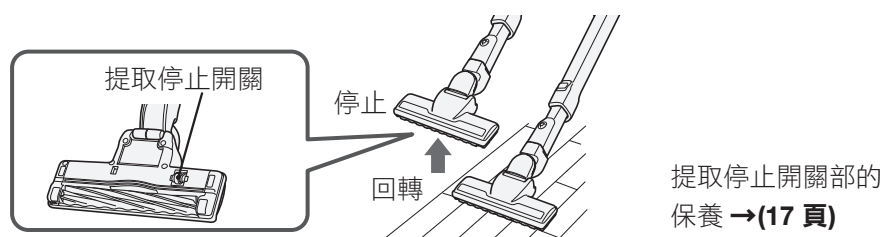

警告

有受傷之虞

請勿碰觸電動吸頭的旋轉毛刷或提取停止開關。
旋轉毛刷有可能會突然回轉。請留意勿讓小孩碰觸。

■多動向平貼構造

轉動夾式握把，就能靈活改變電動吸頭的方向，連縫隙等狹窄的地方都能順暢清掃。

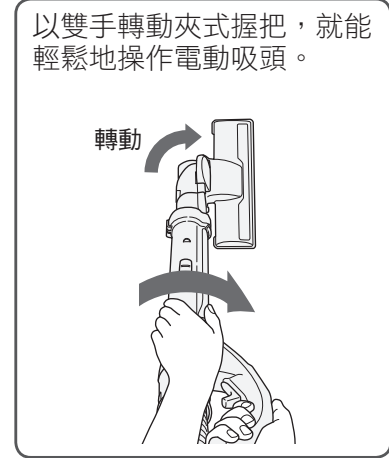
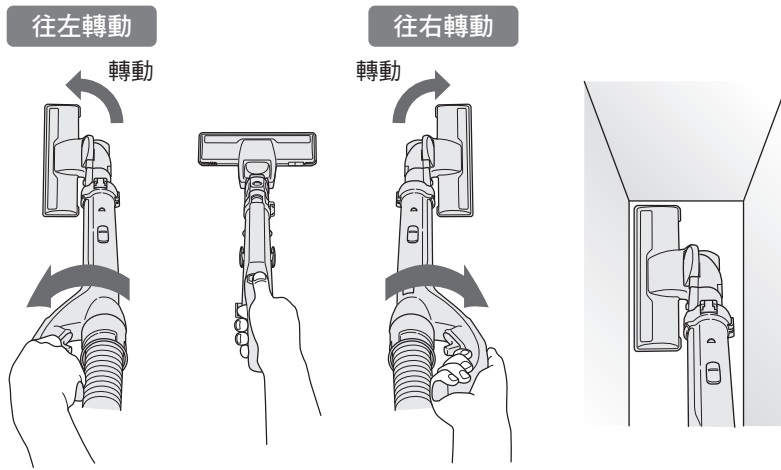

清掃方法

床底下等低處(8cm 以上)的最裡面，也能清掃得乾乾淨淨。

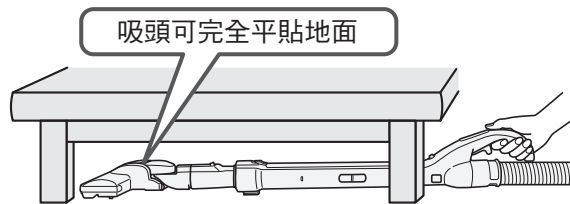

清掃方法(續)

細縫用吸頭

清掃窄小縫隙或角落的吸頭。

清掃房間的角落時

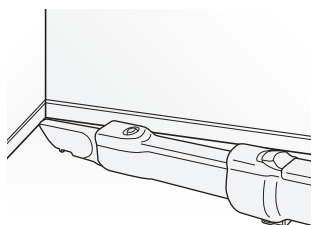

清掃沙發的角落時

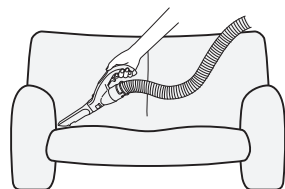

請栓進延長管或把手控制處來使用。

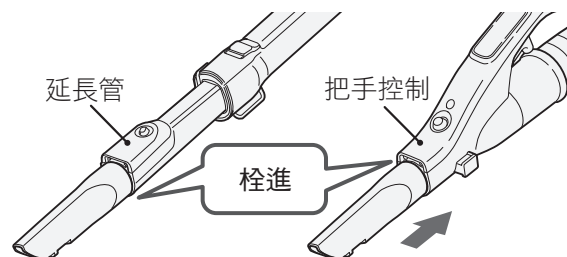

插入到左右任何一側的掛鉤上，以利收納。

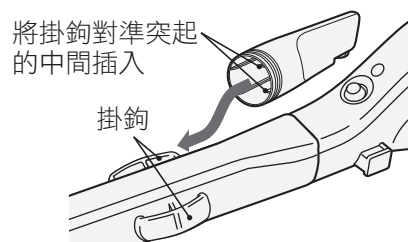

安裝於下方時，若按照圖中方向進行安裝，則不易掉落。

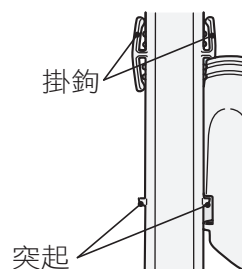

打掃後的整理

收線

請拿著電源插頭，一邊按下收線按鈕的圖示(⏻)，一邊筆直捲回電源線。

⚠ 注意

有可能會受傷・傷害到傢俱・損傷地板

拔出電源插頭及捲回電源線時，請手握電源插頭。
請將電源線全部捲回。

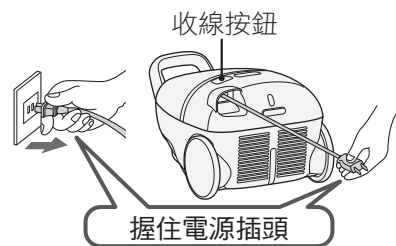

收納的方法

1 收縮延長管 →(7 頁)，後將軟管 掛架插入安裝組溝槽 裡

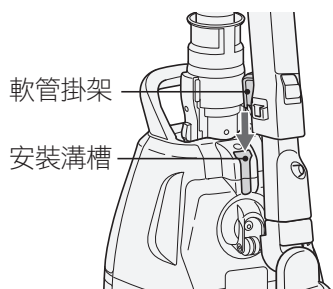

使本體直立，將電動吸頭放置於地板上，並將延長管從伸長的狀態下慢慢地縮短，再將軟管掛架插入安裝溝槽，就能夠輕鬆地收納。

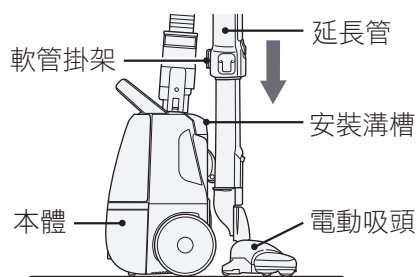

2 將軟管繞著延長管 捲起來

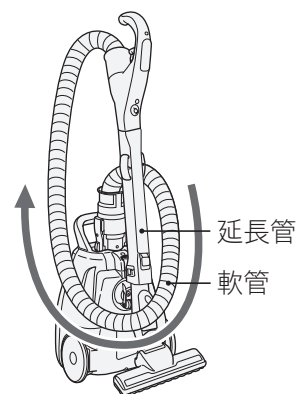

不佔空間收納

- 1 將把手控制部的延長管拆下
→(2、3 頁)
- 2 將軟管繞捲於延長管上
- 3 將軟管掛架掛鉤插入延長管的插入
孔中

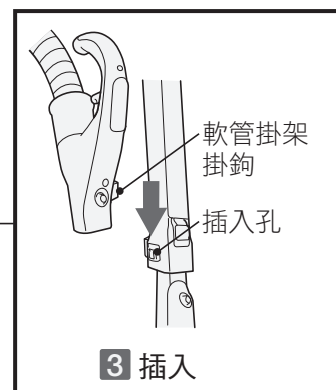
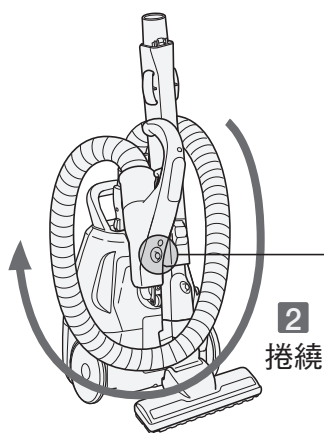

⚠ 注意

有受傷之虞

如果在收納狀態下搬運或放置於地板上，可能會造成軟管、延長管或電動吸頭脫落。

有可能會損傷地板

請勿在收納狀態下於地板上移動吸塵器。

備註

- 請勿收納於暖爐附近、或陽光長時間直射等易產生高溫的地方。恐造成軟管變形或故障的原因。
- 請不要將軟管於扭曲或彎折等變形的狀態下進行收納。

傾倒垃圾的方法

- 吸力減弱時，請確認「本體的指示燈」是否閃爍紅燈。
如果閃爍紅燈，通知您進行集塵紙袋的更換(標準)。→(9 頁)
- 請定期檢查垃圾的堆積狀況。
因垃圾種類不同，「本體的指示燈」可能不會閃爍紅燈。



警告

有可能會觸電受傷
傾倒垃圾時，請把電源插頭從電源插座上拔掉。

集塵紙袋的取出方法

1

將本體直立，打開上蓋

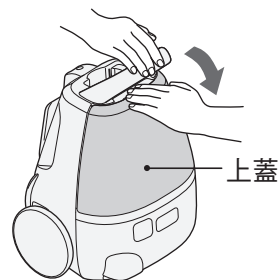

2

- 1 將掛鉤(藍色)沿圖中箭頭方向提起
- 2 將集塵紙袋的厚紙板從掛鉤取下

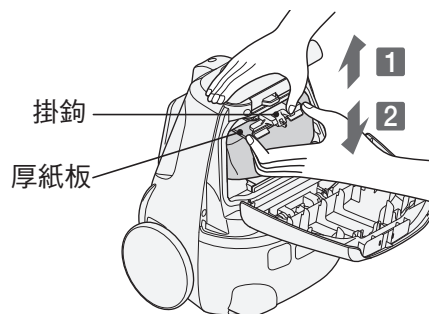

3

拿著厚紙板，往箭頭方向慢慢拉出

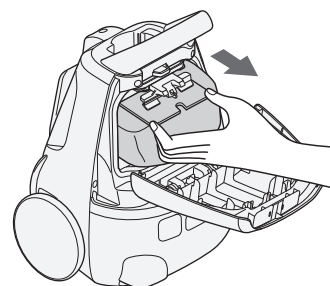

備註

垃圾溢洩出來時，請清除垃圾。
若馬達內有垃圾跑進去，可能造成故障。

關於更換用集塵紙袋

- 購買時已裝入一枚集塵紙袋於本體內。



注意

有冒煙、起火之虞
請使用日立正品(CV-型用)集塵紙袋。

集塵紙袋的安裝方法

這裡以購買時已裝入本體內的集塵紙袋為例進行說明。

備註 請勿使用破損的集塵紙袋或用過的集塵紙袋。
若馬達內有垃圾跑進去，可能造成故障。

1 使厚紙板的缺口朝上，將厚紙板完全插入導桿(A)與導桿(B)之間的溝槽裡

●於集塵紙袋折疊完好的狀態下安裝。

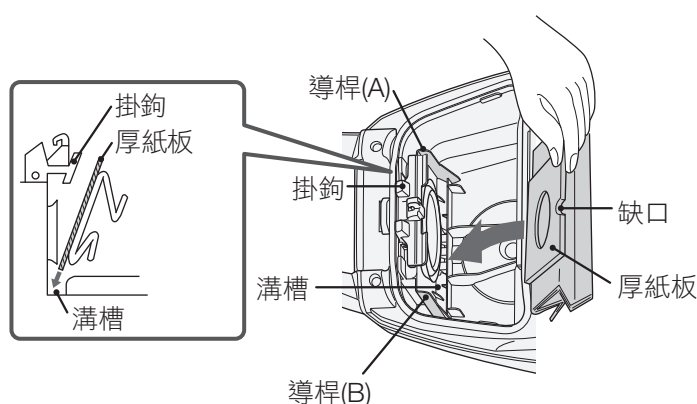

2 用雙手將厚紙板上部向掛鉤的扣爪內側按入，直到「卡奇」聲響起

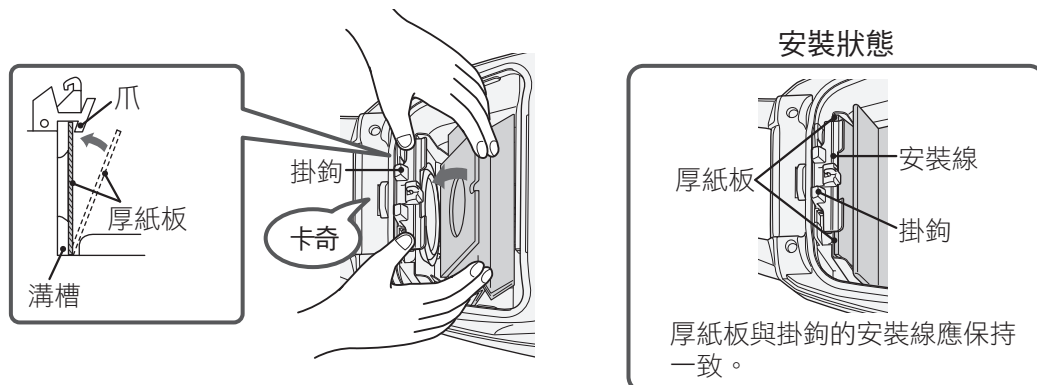

3 關閉上蓋

關閉上蓋時，請用手穩住本體。

注意

有可能會損傷地板

如果不用手穩住就用力按壓上蓋，則本體會傾斜，進而可能損傷地板。

有受傷之虞

請勿將手置於上蓋與本體外罩之間。
手可能會被夾住。

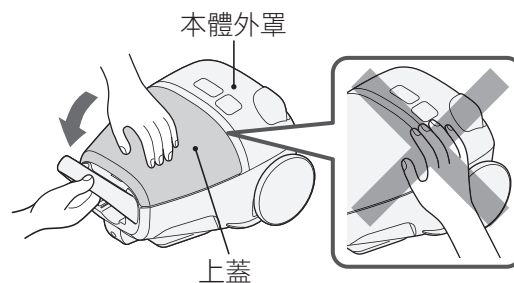

備註 未安裝或未正確安裝集塵紙袋的狀態下，即使嘗試關閉上蓋也無法正常關閉。
請勿用力按壓，否則可能會損壞上蓋或掛鉤。

保養程序



警告

有可能會觸電受傷
保養時，請把電源插頭從電源插座上拔掉。



注意

有受傷之虞
請勿使用揮發油、稀釋劑、酒精、洗劑、漂白劑或化學抹布等。會造成破裂或變色的原因。

本體·標準附屬品·附屬應用配件的保養

覺得不乾淨時，請進行清潔保養。以柔軟的布沾水擦拭。



注意

有可能會損傷地板
由於長期使用等原因，「本體裡面的車輪」可能會磨損。如果在磨損的狀態下使用，可能會損傷地板。您無法自行更換「本體裡面的車輪」，如要更換，請洽詢購買的經銷商，再攜帶吸塵器到場維修時更換。→(24 頁)

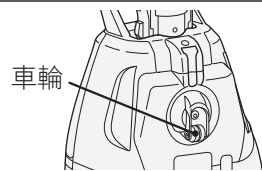

可水洗的配件

濾網(抗菌處理濾網) →(16 頁)、旋轉毛刷 →(18 頁)可水洗。
請勿用水清洗其他任何配件或零件。

濾網的保養

更換集塵紙袋後「本體的指示燈」仍閃爍紅燈、或吸力未恢復時、覺得不乾淨時，請進行濾網保養。
進行濾網保養前，請取出集塵紙袋。→(14 頁)

1 打開上蓋，提起襯墊，取出濾網

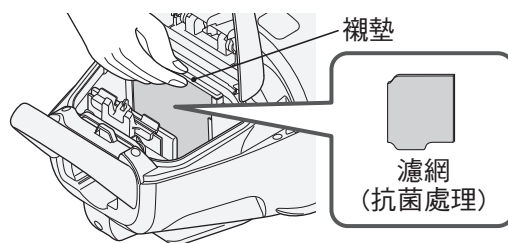

2 1 在水中輕輕按壓清洗濾網 2 拍打瀝除水分後，讓其充分地自然風乾

備註 請勿使用洗衣機清洗。此外，請勿使用吹風機等熱風使其乾燥。避免造成性能不良或變形。濾網風乾約需 12 小時。(實際風乾時間，因環境或季節不同而有差異)

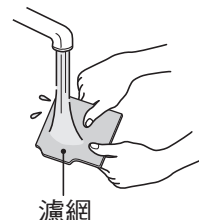

3 提起襯墊，安裝濾網 (注意濾網的方向)

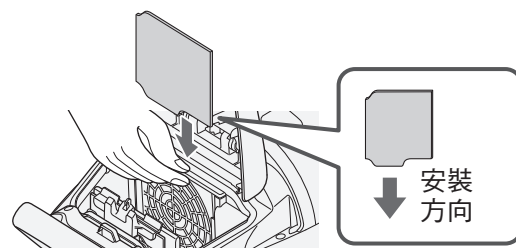

4 將襯墊的突起插回安裝框中

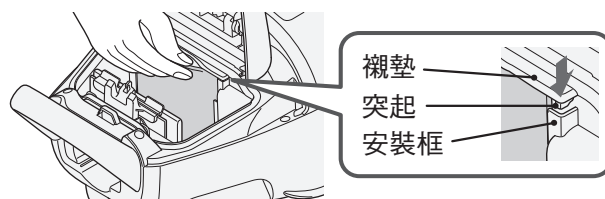

注意

有冒煙、起火之虞
請於安裝濾網後運轉。

備註

欲更換濾網，請洽詢購買的經銷商。

電動吸頭的保養

- 吸力降低或覺得不乾淨時，請進行清潔保養。
- 建議您一個月左右進行一次定期性的清潔保養。

提取停止開關、旋轉毛刷、刷毛、車輪、空氣吸入口、回轉部若附著垃圾，可能造成地板刮傷、吸力降低或故障。

備註 請務必將電動吸頭或把手控制拆下後，再進行保養。

清除附著的垃圾

請使用細縫用吸頭吸取附著的垃圾。

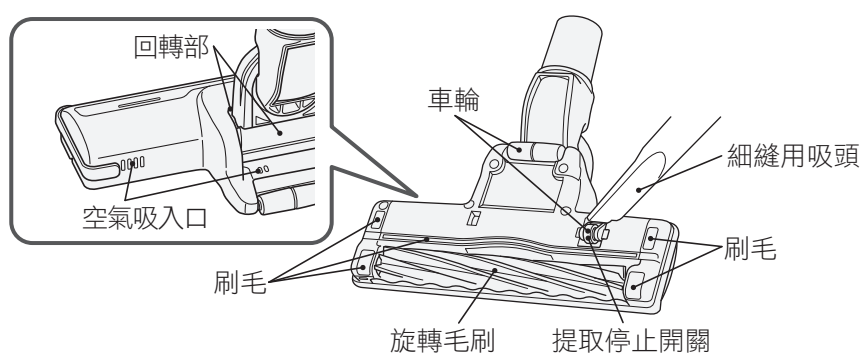

清除糾纏住的垃圾

請使用小鑷子等，將纏繞在輪子上的線頭等清除。

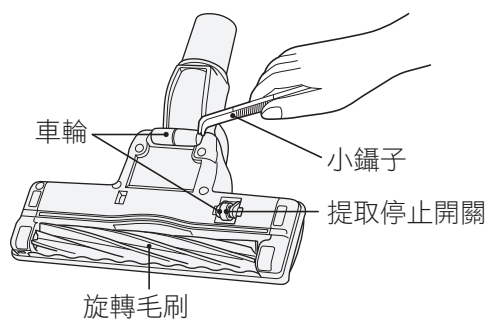

以小鑷子等將纏繞在輪軸上的垃圾清除



用剪刀等將纏繞在旋轉毛刷上的垃圾剪掉清除

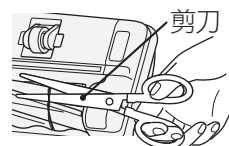

⚠ 注意

有可能會損傷地板

- 車輪若纏有垃圾，將會無法轉動，造成耗損或刮傷地板的原因。
- 由於長期使用等原因，「刷毛、車輪、旋轉毛刷」可能會磨損。

使用磨損的電動吸頭，可能會損傷地板。

您無法自行更換「刷毛、車輪」，如要更換，請洽詢購買的經銷商，再攜帶吸塵器到現場維修時，同時更換「刷毛、車輪、旋轉毛刷」。→(24 頁)

請購買「旋轉毛刷」並予以更換。→(24 頁)

備註 請勿對提取停止開關強加施力。
會造成破損的原因。

保養程序(續)

清潔保養旋轉毛刷

1 拆下刷架

1 將電動吸頭反過來，打開拉桿。

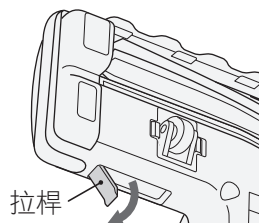

2 拆下刷架

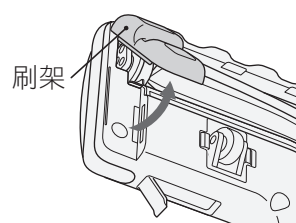

2 拆下旋轉毛刷，清除垃圾

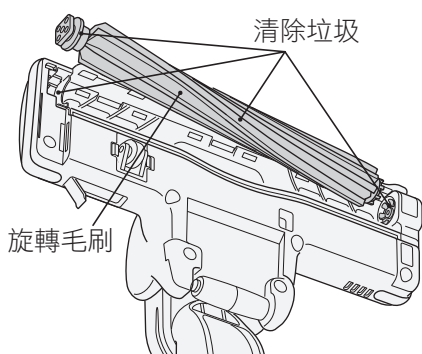

用小鑷子等清除纏在溝槽的垃圾。

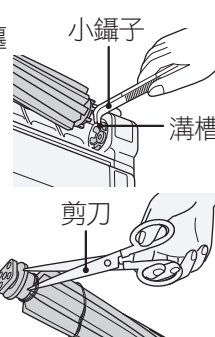

用剪刀等將纏繞在旋轉毛刷上的垃圾剪掉清除

旋轉毛刷可以水洗。

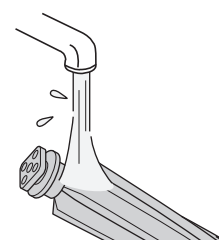

備註

- 請勿使用洗劑、漂白劑等，恐會造成變色、變形的原因。
- 水洗旋轉毛刷時，請讓其充分自然風乾後，再安裝。風乾約需 24 小時。(實際風乾時間，因環境或季節不同而有差異)

3 安裝旋轉毛刷

1 將旋轉毛刷對準溝槽

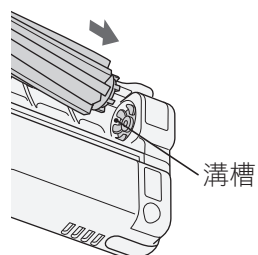

2 安裝回原位

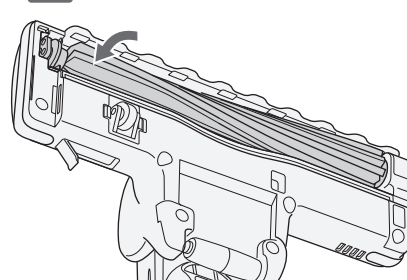

4 安裝刷架

1 將爪片鉤掛上

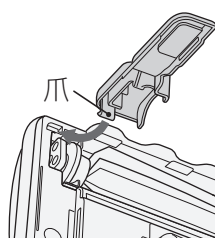

2 安裝刷架

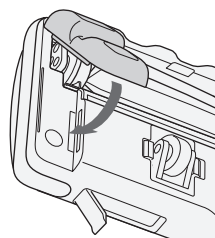

3 固定拉桿

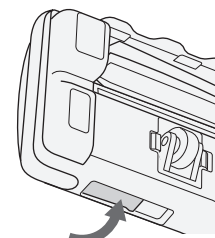

備註

安裝刷架時，請先將爪片鉤掛上。否則恐造成破損。

遇到問題時

在委託修理之前

請再次檢查以下項目

「本體無法運轉或運轉中停止」「電動吸頭的旋轉毛刷不回轉或停止回轉」「本體的指示燈閃爍紅燈」時，為防止馬達過熱，保護裝置可能會啟動。請藉由下述的處理方法，解除保護裝置。

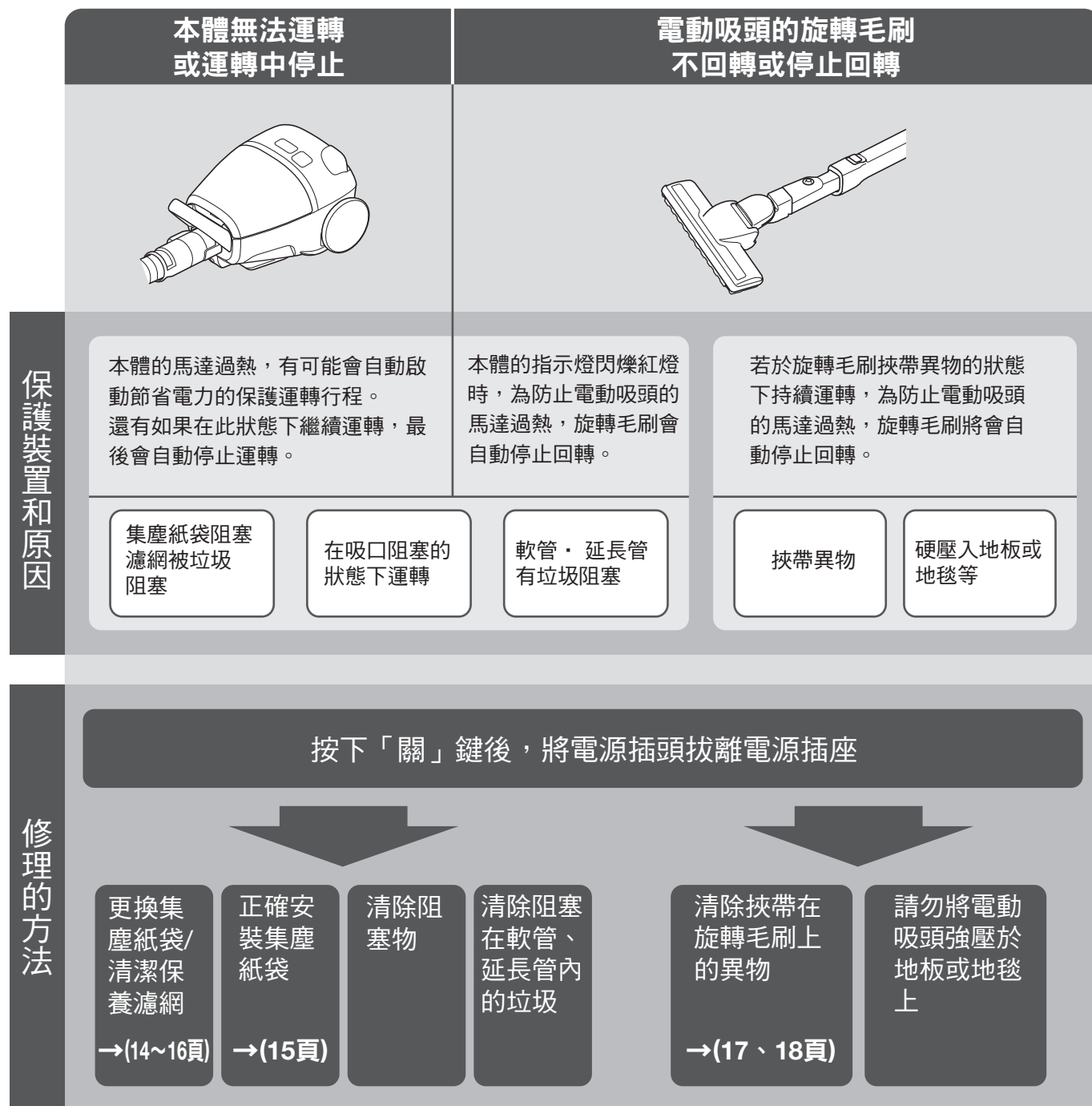

約 5~60 分鐘後，保護裝置會解除，可再度使用。

保養程序

遇到問題時

遇到問題時(續)

■其他狀況

狀況	確認的部位	修理的方法	頁
運轉中吸力變弱	集塵紙袋是否阻塞。	請更換新的濾網。	14 頁 15 頁
	濾網上是否附著塵垢。	請清理濾網。	16 頁
	延長管，軟管，本體連接處有沒有被異物堵塞。請確認軟管是否拉直。	請清除垃圾。	—
	電動吸頭有沒有被異物堵塞。	請清除垃圾。	17 頁 18 頁
	使用延長線或和其他家電用品共用一個電源插座時，有可能因電源電壓降低，本體的指示燈有時會提早作紅色閃爍。請單獨使用標準規格定額15A以上、交流電110V的電源插座。		—
運轉中吸力減弱， 但稍後即恢復	<ul style="list-style-type: none"> ● 是否在強壓電動吸頭、或吸頭被薄地毯或長毛地毯堵住的情況下進行掃除？ ● 是否將細縫用吸頭等完全貼壓在窗簾等物上進行掃除？ 	<p>為防止馬達過熱，會自動抑制電力進行運轉。並非異常現象。</p> <ul style="list-style-type: none"> ● 若吸力很難恢復，請按握把控制器之後重新進行運轉。 ● 恢復後，不須對電動吸頭施加力量，請輕輕滑動即可。 	—
	是否有使用延長線或和其他電器產品同時共用電源插座？	請單獨使用定額15A以上、交流電110V的電源插座。	—
無法運轉或運轉中 停止	電源插頭緊緊插在電源插座上嗎？	請將插頭牢牢地插在電源插座上。	7 頁
	本體上的軟管是否確實安裝？	請確實安裝直到聽到「卡奇」一聲。	2 頁 3 頁
	本體的指示燈是否快速閃爍紅燈(1秒約2次)。	<p>為防止馬達過熱，保護裝置可能會啟動。</p> <p>請藉由處理方法，解除保護裝置。</p> <p>通知您馬達的更換時間。按下「關」鍵，拔掉電源插頭，請洽詢購買的經銷商。</p>	19 頁 24 頁
排氣或本體變暖 (特別是夏天時)	利用空氣的流動來冷卻馬達、變暖並不是異常的情形。		—

狀況	確認的部位	修理的方法	頁
電動吸頭的旋轉毛刷不回轉或停止旋轉、難以旋轉	是否將電動吸頭設定為「關」？	請再按一次「電動吸頭關/開」。	6 頁
	本體、軟管、延長管、電動吸頭等，是否有確實地裝置好？	請確實地安裝好。	2 頁 3 頁
	電動吸頭是否未平貼地板？	此為一離開地板便會自動停止的設計。請將電動吸頭平放於地板上。	10 頁
	旋轉毛刷、提取停止開關等是否附著了垃圾？	請清除垃圾。	17 頁 18 頁
	本體的指示燈是否閃爍紅燈。	為防止電動吸頭過熱，旋轉毛刷會自動停止。並非異常。 請更換集塵紙袋，對濾網進行保養。	9 頁 14 頁 15 頁
		為防止馬達過熱，保護裝置可能會啟動。 請藉由處理方法，解除保護裝置。	19 頁
		長時間(約45秒)在長毛地毯上靜止吸頭時，為防止電動吸頭馬達過熱，有時會旋轉毛刷會自動停止。 請按一下「關」後，再次啟動運轉。	—
電動吸頭的旋轉毛刷不停止	自動運轉中，無法停止旋轉毛刷的回轉。 請先切換為自設行程(「強/中/弱」鍵)運轉，再進行操作。	6 頁 8 頁	
電動吸頭發出喀啦啦的聲音	此為提取停止開關於構造設計上所產生的聲音。 並非異常。	—	
電源線無法全部收入或拉不出來	收拾電源線向回捲收時、有發生扭曲之情形。 請一邊按著收線按鈕，一邊多次重覆進行「捲取」和「拉出」電源線的動作。 請再次將其拉出至黃色標記處，導正扭曲的電源線後，再次捲收電源線。	—	
電源線出口有風吹出	吹出的風用於冷卻本體馬達，並不是異常的情形。	—	
確認後還是有異常時		請勿自行拆修，請洽詢購買的經銷商	—

遇到問題時

規格

電 源	110V 60Hz	本體尺寸	長351mm×寬236mm×高202mm
消耗功率	1000W ~ 約300W	標準附屬品	軟管.....1 條
吸入功率	570W ~ 約110W		電動吸頭.....1 個
集塵容積	1.3L		[型號 : D-AP32 TW]
電源線長度	5m		額定電壓：110V 額定功率：40W
重 量	4.6kg(含標準附屬品)	附屬應用配件	延長管.....1 條
			細縫用吸頭.....1 個

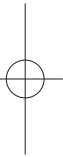
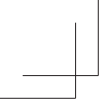

規格

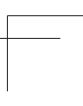
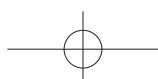
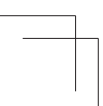

設備名稱：電動吸塵器，型號（型式）：CV-KP90GT						
單元	限用物質及其化學符號					
	鉛 (Pb)	汞 (Hg)	鎘 (Cd)	六價鉻 (Cr ⁶⁺)	多溴聯苯 (PBB)	多溴二苯醚 (PBDE)
下殼組立	○	○	○	○	○	○
上殼組立	○	○	○	○	○	○
電動機組立	○	○	○	○	○	○
捲線盤組立	○	○	○	○	○	○
電路板組立	—	○	○	○	○	○
配件（吸管、吸頭組立）	○	○	○	○	○	○

備註 1. “超出 0.1 wt %” 及 “超出 0.01 wt %” 係指限用物質之百分比含量超出百分比含量基準值。
 備註 2. “○” 係指該項限用物質之百分比含量未超出百分比含量基準值。
 備註 3. “—” 係指該項限用物質為排除項目。

維修服務請連絡下列各維修服務中心

維修服務中心

台北	02-2771-8200
新北	02-8941-6169
宜蘭	03-931-1299
中壢	03-425-1077
台中	04-2220-1133
嘉義	05-236-1943
台南	06-260-6939
高雄	07-522-9100

進口商：日立阿奇立克台灣家電股份有限公司

台北市南京東路3段65號2樓 TEL：02-2516-0500

E-Mail服務意見信箱：servicemail.AHTW@arcelik-hitachi.com

日立阿奇立克台灣家電網站：hitachi-homeappliances.com.tw



顧客服務
官網連結