

# 使用說明書

## 日立吸塵器

### CV-SK11T

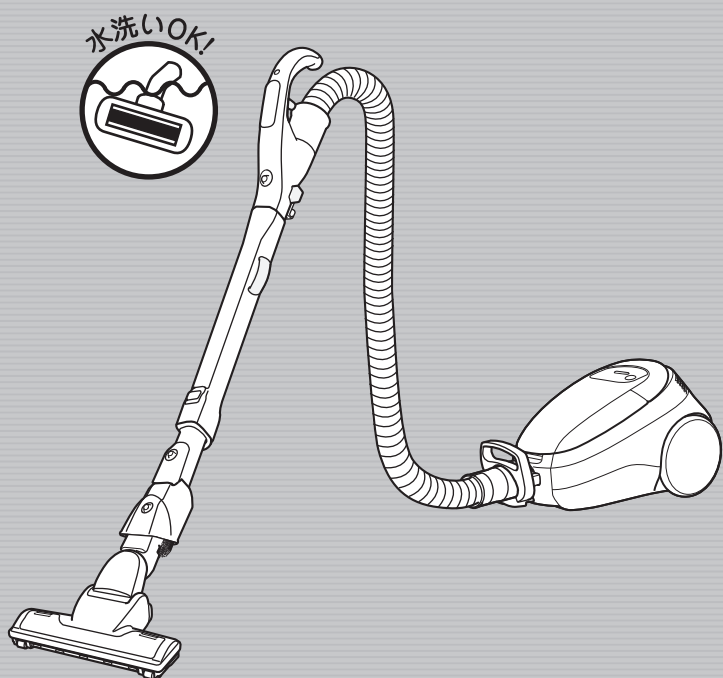

## ごみダッシュサイクロン

日立サイクロン式クリーナー

承蒙選擇日立吸塵器、僅此感謝。

- ・此型吸塵器是家庭使用型。  
請勿用於業務方面或與吸塵無相關之作業上。
- ・請詳閱此說明書並正確使用。
- ・空氣吸頭可以水洗，  
但其他的零件不可水洗。

請詳閱「安全注意事項」→6~7頁  
並正確使用。

## 目錄

### 使用前

●產品特色與使用請求	2
●各部位的名稱與組裝方法	4
●安全注意事項	6
●使用時的注意事項	7

### 使用方式

●操作方法	8
●操作時的功能說明	9
・有關本體的指示燈（垃圾清除/濾網清理）	10
●打掃方法	10
・根據不同種類的地板調整「空氣吸頭」	10
・空氣吸頭的構造	10
・關於空氣吸頭的旋轉刷	10
・萬用魔術清潔毛刷	11
・細縫用吸頭	11

### 打掃結束後

●當塵垢累積時	12
・取出集塵盒的方法	12
・有關上蓋的集塵盒忘記安裝防止卡榫	12
・集塵盒的垃圾清除方法	13
1 「3D立體濾網」的垃圾傾倒方法	13
2 「HEPA集塵濾網」的垃圾清除方法	13
・面紙的安置方法	15
●打掃後的整理	16
・收線	16
・收納的方法	16
●當吸力減弱時	17
●保養程序	18
・本體・標準附屬品	18
・空氣吸頭	18

### 像這個時候

●故障了嗎？	20
●規格	23

# 產品特色與使用請求

以「新旋風渦捲方式」與「連動拍打除塵系統」，長久保持強大吸力。更進一步「強力壓縮垃圾」，清除垃圾更輕鬆。

## 壓縮垃圾 咻地彈出! 垃圾清潔溜溜

壓縮後的垃圾，只要一按就彈出，輕鬆清除垃圾。

→ 14頁

建議使用面紙，讓清除垃圾更簡單·乾淨。 → 16頁

- 1 在3D立體濾網·部放置面紙
- 2 開始集塵
- 3 傾倒垃圾

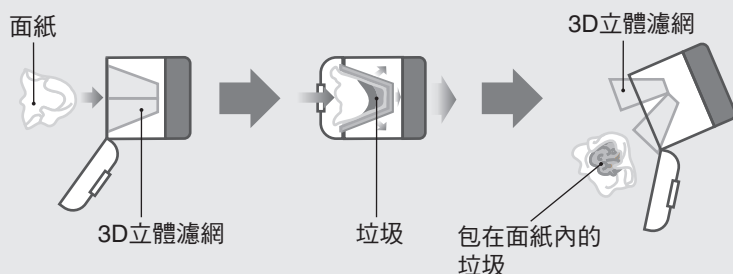

## Gomi Dash (壓縮垃圾)

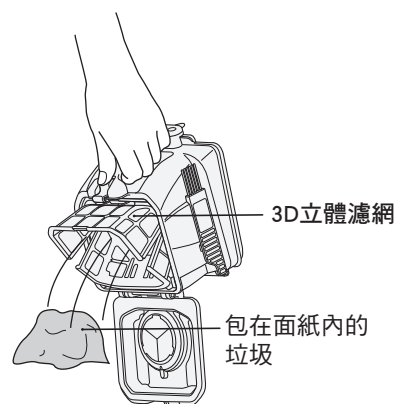

- 請使用市售兩張重疊式的面紙。
- 請勿使用濕的面紙。
- 如果使用面紙，吸力會降低約10W。
- 依面紙種類或安裝狀態不同，面紙有可能會破損。

- 渦捲旋風方式的吸塵器，特色是「不需要紙袋」，不過為了保持強大的吸力，必須要清潔集塵盒。 → 12~15頁

## 可水洗的HEPA集塵濾網 只要水洗就能恢復強大吸力

採用優良不沾塵及持久性強的新素材HEPA集塵濾網。

使用附屬的「撥塵毛刷」清理後，進行水洗，就能恢復強大吸力。



- 本體「濾網清潔」燈亮，請水洗清理濾網。 → 9頁
- 請勿使用附屬的「撥塵毛刷」以外的刷子。
- 水洗後，請務必讓其自然乾燥後，再安裝到本體。乾燥約需要12個小時。(乾燥時間，依環境或季節不同而有所差異。)

## 連動除塵拍打系統

### 自動除塵

一拉出電源線，便會連動「迴轉圈軸」，使HEPA集塵濾網強力震動，將附著的灰塵抖落。

每次清掃時，濾網會自動清潔，所以可長久保持強大吸力。

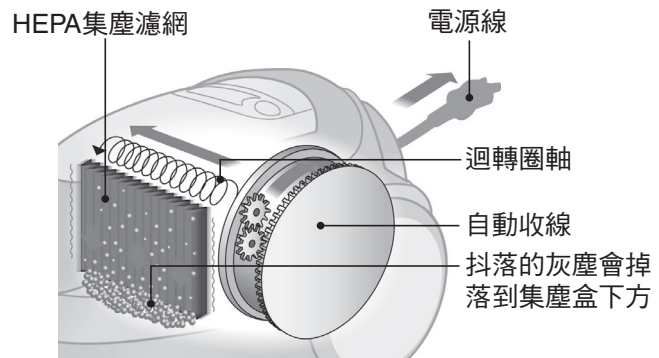

- 為了發揮清除灰塵的效果，請在進行清潔工作時，將電源線拉到黃色符號的地方。
- 請務必在安裝集塵盒後，再拉出電源線。如果在拆下集塵盒的狀態下，將電源線拉出，有可能因迴轉圈軸的轉動，使手受傷。
- 拉出、捲回電源線時所發出的喀噠喀噠聲，是「連動除塵拍打系統」的聲音，並不是故障。
- 回捲電源線時，灰塵不會掉落。

# 各部位的名稱與組裝方法

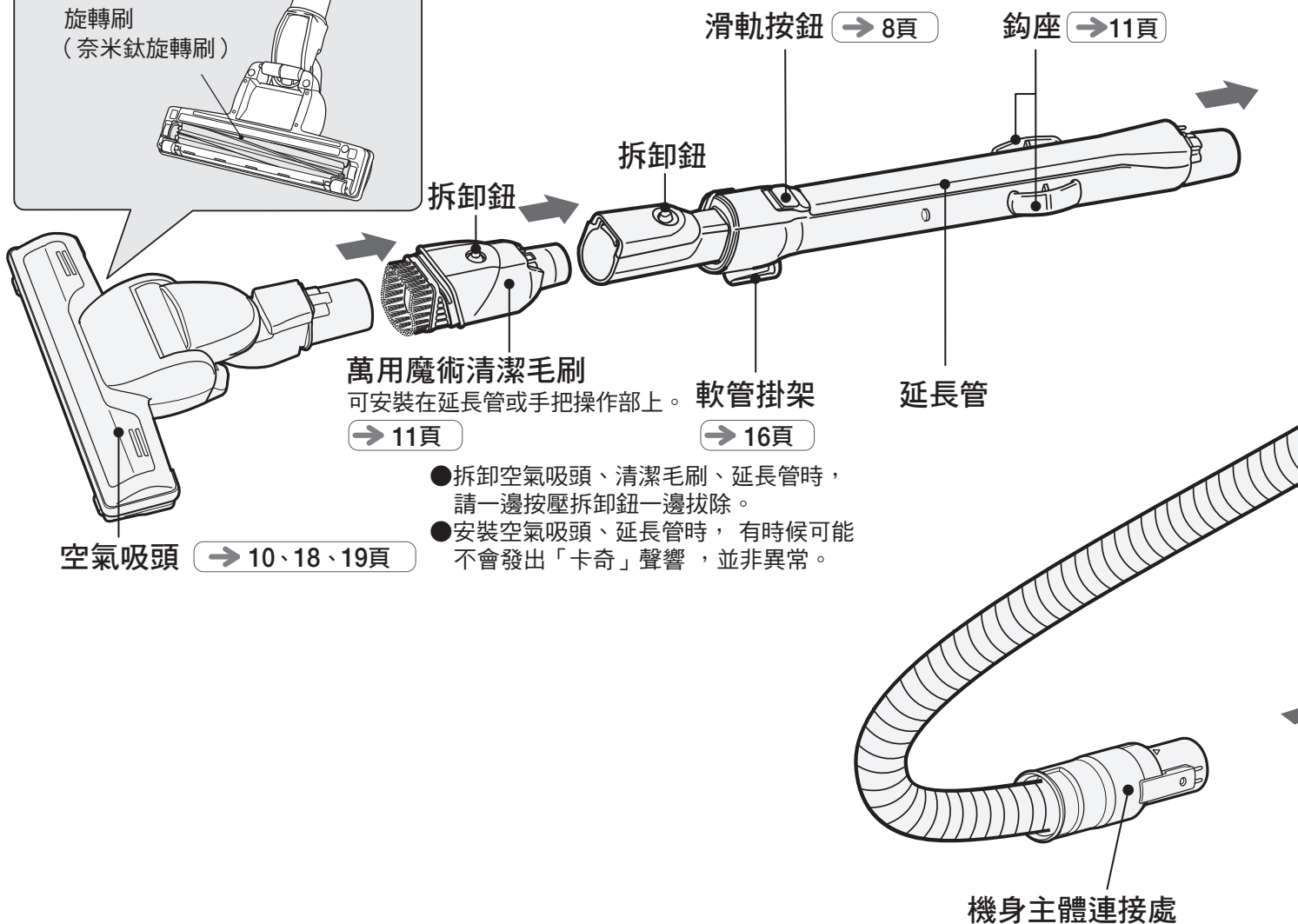
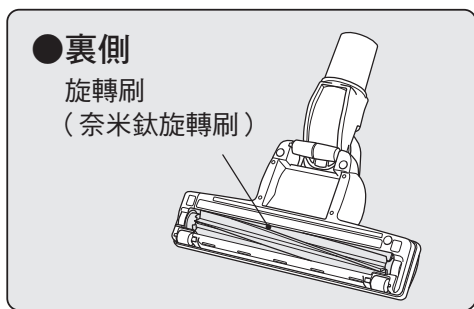

- 拆卸空氣吸頭、清潔毛刷、延長管時，請一邊按壓拆卸鈕一邊拔除。
- 安裝空氣吸頭、延長管時，有時候可能不會發出「卡奇」聲響，並非異常。

## 標準附屬品

空氣吸頭 (1個)	延長管 (一條)	軟管 (一條)

## 附屬應用配件

萬用魔術清潔毛刷 (1個)	可拆式把手 (1個)	撥塵毛刷 (1個) (安裝在集塵盒側面。)	細縫用吸頭 (1個) → 11頁

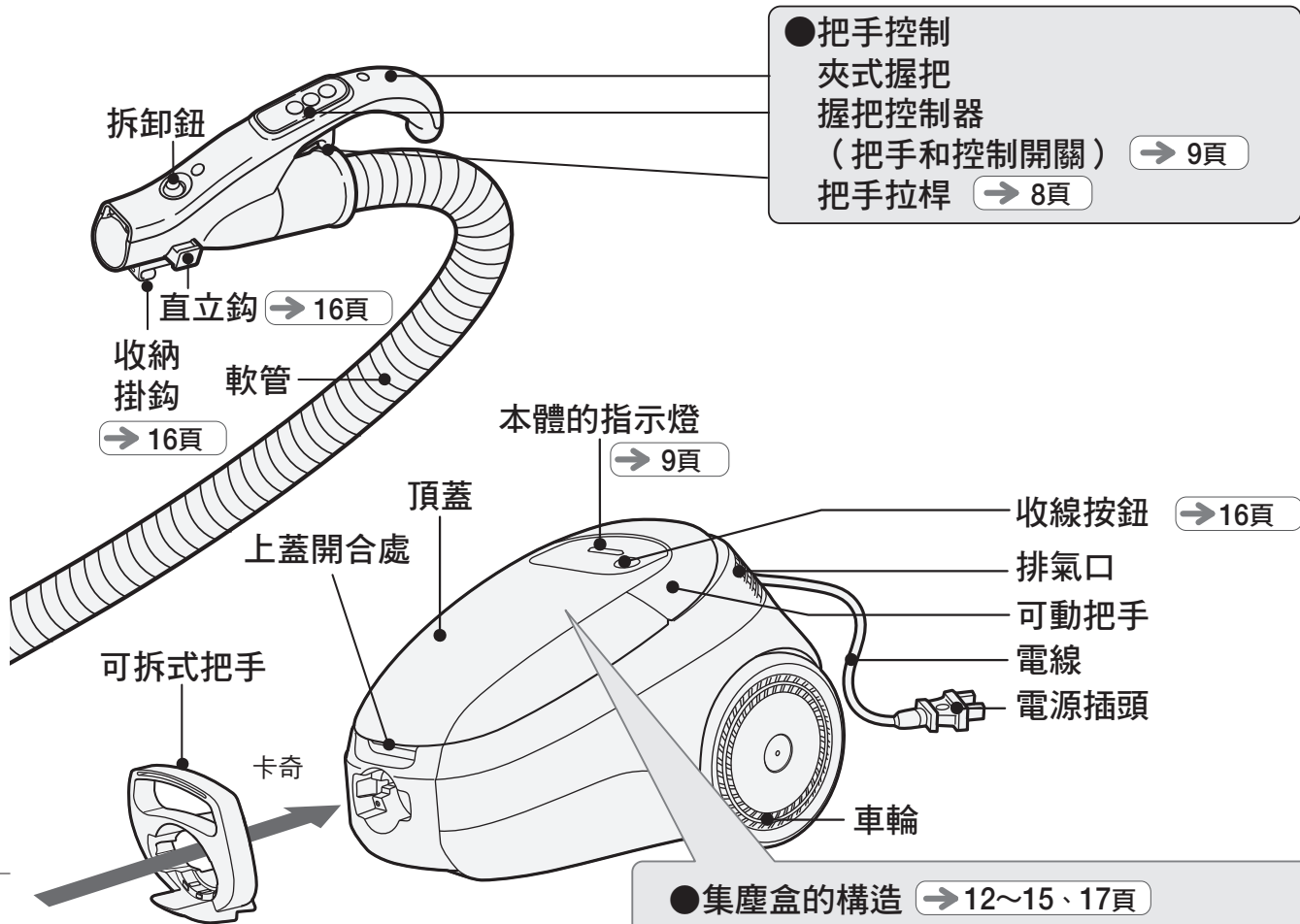

**● 集塵盒的構造** → 12~15、17頁

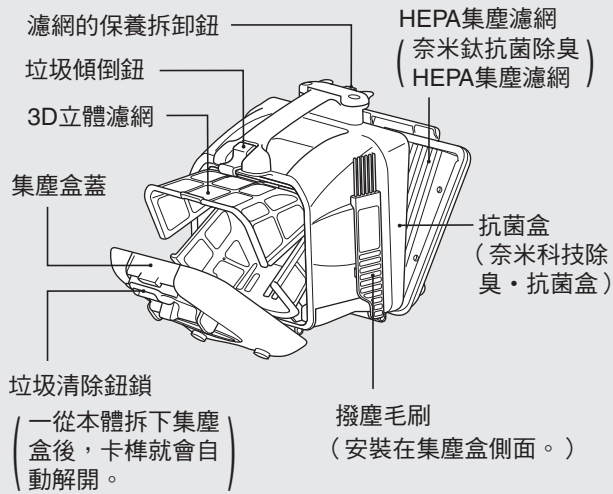

**軟管、可拆式把手的安裝方式**

**1** 將可拆式把手牢牢地插入軟管上機身主體連接處。將機身主體連接處上的「三角型記號」朝上，再由握把上有溝槽的方向，將可拆式把手沿著插入口下方插

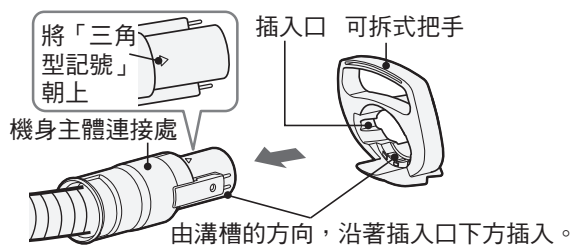

**2** 將軟管組裝口和軟管銜接處相連結，直到「卡奇」一聲才算完全接合。

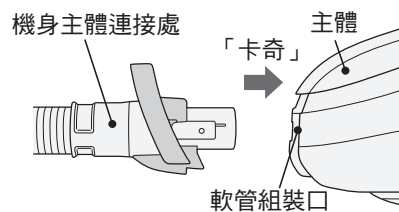



# 安全注意事項

請務必遵守

為了預防使用人或其他人受到傷害，以及財產損失，請遵守以下說明之相關事項。另外、也請詳閱本文中的注意事項，正確使用。

## ■此處所標示的附註事項

無視於標示內容而錯誤使用時可能產生的危害或損害程度、以下列的標示加以區分並說明之。

 <b>警告</b>	此一標示欄、為「假想可能發生死亡或受重傷等等」的內容。	 「警告或注意」事項。
 <b>注意</b>	此一標示欄、為「假想可能發生受傷或只發生物體受到損害」的內容。	 絕對不可以做之「禁止」事項。
		 務必實行之「指示」事項。

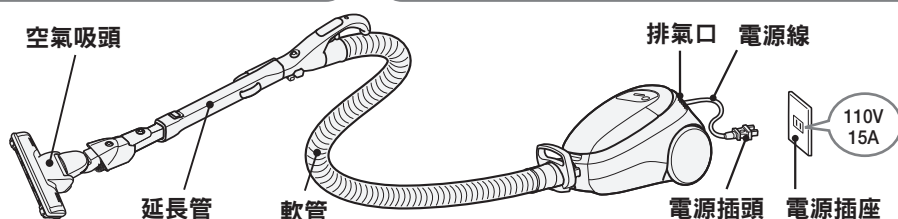

## 警告

### 發生異常狀況或故障時 請立刻停止使用

- 按下開關卻沒運轉。
- 運轉中，常常無故停止運轉。
- 軟管有破損。
- 接上電源後，卻沒有通電。
- 運轉時，發出異常聲響。
- 有燒焦臭味。
- 本體變形或異常灼熱。
- 其他異常現象。

若發生以上情況，恐有冒煙、起火、觸電的疑慮。

請馬上關上電源、拔掉插頭，連絡您購買的經銷商以進行檢查及修理。

### 電源 (插座·插頭·電源線)

- 單獨使用定額15A以上、交流電110V的插座。
- 電源插頭要完全插到底。
- 傾倒垃圾或清潔保養時，請先將電源插頭由插座上拔掉。
- 定期以乾布擦拭電源插頭上的灰塵等。
- 電源線損壞時，須由製造廠商或其服務處或具有相關資格的人員加以更換以避免危險。
- 請勿損傷電源線。
- 請勿損傷、加工、強行彎折、拉拽、扭曲電源線，亦勿在電源線上壓放重物或夾放物品。
- 請勿使用已損傷的電源線或電源插頭、以及鬆脫的插座。
- 電源線不要捲入回轉部位。
- 請勿用沾濕的手拔取或插入。有可能會成為火災或觸電的原因。

### 空氣吸頭

- 勿觸摸空氣吸頭與旋轉刷。會造成損傷的原因。尤其要特別留意小孩碰觸。

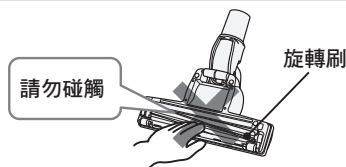

### 其他

- 請勿在引火性物品、可燃物、著火性物品的附近使用或吸取。〔例：燈油、汽油、化學稀釋劑、石油揮發劑、化學調色劑、可燃性氣體(噴霧)、煙蒂等〕
- 請勿吸取圖釘、針、牙籤、地毯洗劑泡沫等物品。
- 請勿任意改造。非維修技術人員，請勿自行分解或修理。
- 請絕對勿吸水、用水洗或在浴室使用。(可水洗配件除外)
- 請勿吸入燈油、汽油、可燃性氣體、香煙煙蒂等。恐造成爆炸、火災、觸電、損傷的原因。



## ⚠ 注意

### 電源 ( 插座 · 插頭 · 電源線 )



- 不使用吸塵器時、必須把電源插頭從插座拔掉。會因絕緣劣化而造成觸電或起火的原因。
- 拔取電源插頭、必須手握前端電源插頭部再拔取、而不是拉電源線部分。會因電源線損傷或短路而造成觸電或起火的原因。
- 捲回電源線時、必須手握電源插頭部。可能會因為碰到電源插頭部而受傷。運轉剛停止時，因電源插頭前端仍有發燙的狀況，有可能會灼傷。
- 將電源線呈水平狀拉出。若往上方拉出，有可能會因電源線和機身摩擦之故，而造成觸電起火的原因。

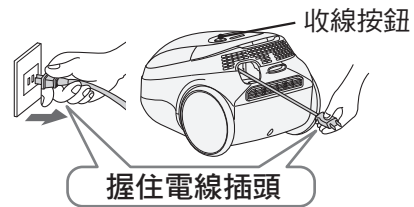

### 空氣吸頭 ( 吸入口 ) · 軟管 · 延長管



- 運轉中，請勿遮住吸入口，也不要滑動滑軌或馬手控制器上的拉桿。延長管突然收縮，有可能會讓您受傷。
- 請勿遮住吸口長時間運轉。因機身過熱，有可能會造成吸頭變形、起火的原因。
- 不要安裝於其他產品上使用。有可能因過熱，造成吸頭變形或起火的原因。
- 請勿將針等物放入軟管插入口的接點，會造成短路或觸電、起火的原因。
- 此吸管(軟管)含有電器連接。
  - 不可拿來當吸水管(僅適用於真空吸塵器)。
  - 不可泡在水中清洗。
  - 吸管(軟管)須定期檢。若有損壞不得繼續使用。

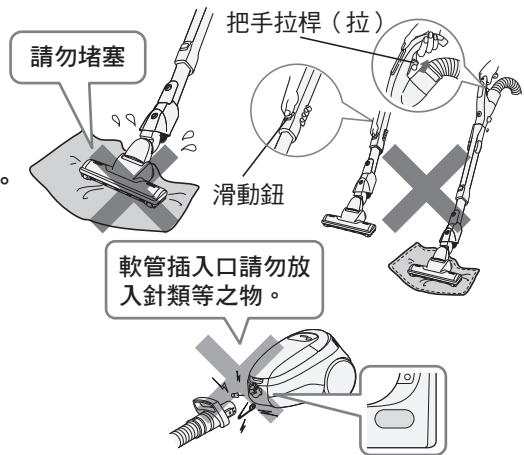

### 排氣口



- 請勿堵塞排氣口。有可能因過熱而造成本體變形或起火。
- 請勿長時間對著由排氣口吹出的風。有可能會造成低溫性灼傷。

手與腳不要靠近排氣口

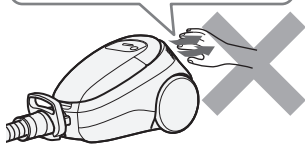

### 其他



- 請勿接近煙火。因本體變形而短路時，恐造成觸電或起火的原因。有可能因為排氣，致使火勢變大而釀成火災。
- 集塵盒未安裝的狀態下，請勿將電源線拉出。有可能因迴轉圈軸作動而造成手等部位受傷。
- 請勿乘騎本體。
- 本電器不預期供生理、感知、心智能力、經驗或知識不足之使用者(包含孩童)使用，除非在對其負有安全責任的人員之監護或指導下安全使用。
- 孩童應受監護，以確保孩童不嬉玩電器。

## 使用時的注意事項

為避免故障，請遵守下列規定。

還有、請您仔細閱讀本文中的 **請求** 事項後，正確地使用本產品。

- 請勿硬將電源線拉出超過紅色警示線以上。會造成斷線的原因。
- 請勿強力撞擊空氣吸頭，延長管或軟管。恐造成破損原因。
- 請不要用軟管或延長管的前端來掃除。會造成接觸不良或破損的原因。
- 手持搬運時，請不要拿著軟管上下晃動。會造成軟管破損的原因。
- 請勿乘騎本體。會造成故障的原因。
- 請不要吸取下列物品。會造成異臭或故障的原因。
  - 水或液體
  - 潮濕物品
  - 乾燥除濕劑
  - 大量的砂或粉塵
  - 長線
  - 玻璃
- 水洗後的零件(配件)，請讓其自然風乾。會造成異臭或故障的原因。

# 操作方法

## 1 拉出電源線，將電源插頭插入插座裡

拉出電源線，連動除塵拍打系統就會作動。 → 3頁

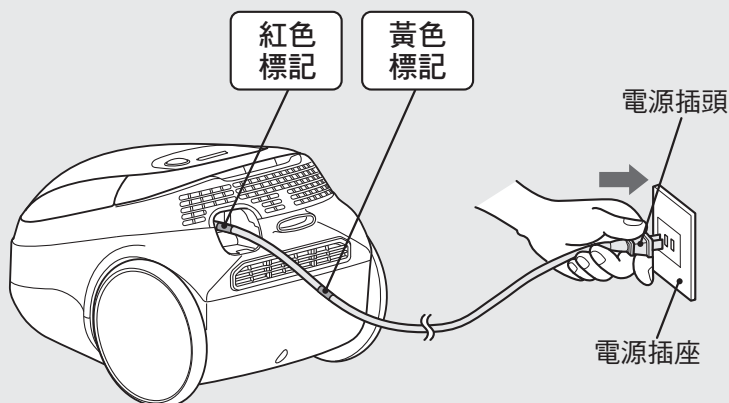

- 為了讓濾網清潔效果更顯著，掃除時，請將電源線拉出至黃色標記處。
- 拉出電源線時、捲取時的喀噠喀噠聲，為濾網清潔系統的聲音，並非異常。
- 捲取電源線時，不會進行濾網清潔。

### 警告

有起火的可能  
單獨使用定額15A以上、交流電110V的插座。

- 請不要使用延長線和其他家電用品共用一個插座。

### 注意

- 請於安裝好集塵盒後，再拉出電源線。因迴轉圈軸的轉動之故，手等部位有可能會受傷。

### 請求

- 請不要將電源線拉出紅色標記以上的長度。有可能會導致斷線。

## 2 調整延長管的長度

用腳輕踩空氣吸頭，一邊拉起把手拉桿，一邊上下推移集塵管，調整至合適的長度。或者，一邊按著滑軌按鈕，一邊調整集塵延長管的長度。

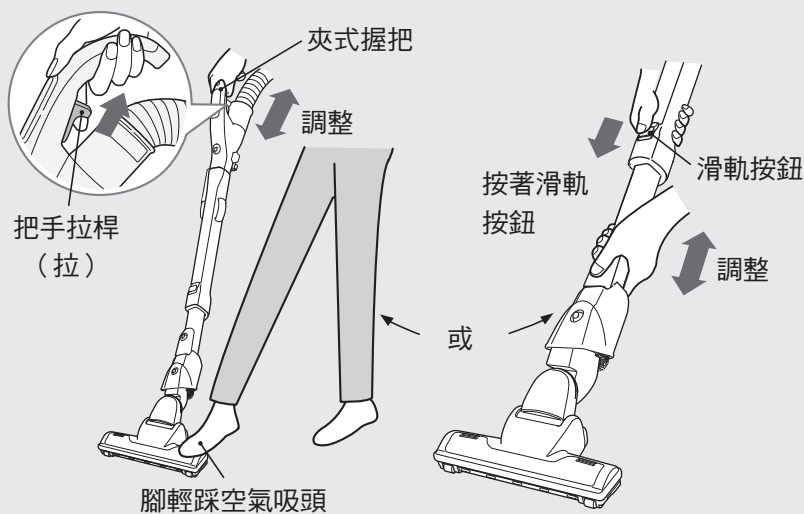

### 請求

- 使用把手拉桿調整延長管時，請確實地拉取好把手拉桿。空氣吸頭等有可能會脫落。

### 注意

有受傷之虞

- 操作中請不要拉扯把手拉桿或滑動按鈕。突然收縮延長管可能會受傷。
- 掃除時或伸縮延長管時，請不要握住內管的凹凸部。還有，伸縮延長管時，請不要把手放置於滑軌按鈕和延長管縫隙間。有可能會夾到手。

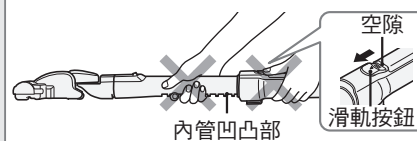



### 3 按壓運轉開關

- 1**
- 強**  
清掃地毯或欲快速清掃時
  - 弱**  
地板、榻榻米等必須使用弱的吸力時  
欲安靜地掃除時
  - 標準**  
一般清掃時
- 每按一次「強/弱」開關，  
會依序切換「強」⇒「弱」  
⇒「強」。

操作把手



**2**  
想要停止運轉時

- 請求**
- 請勿撞擊或淋濕操作把手。  
不然可能會造成故障。

#### ⚠ 注意

- 有受傷之虞**
- 吸口阻塞的狀態下，請勿按「強/弱」開關及「標準」。  
軟管有時會急縮，使本體翻倒。

## 操作時的功能說明

### 有關本體的指示燈（垃圾清除/濾網清理）

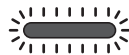
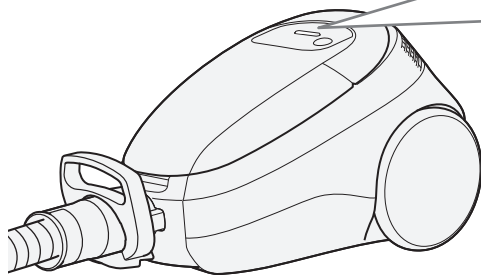

**閃爍** 垃圾清除的通知（標準）。

→12-15頁



**亮燈** 濾網清潔（水洗）的通知（標準）。

→17頁



本體的指示燈

「弱」運轉時不會閃爍/亮燈

#### 像這個時候...

即使垃圾已滿，「本體的指示燈」，卻未閃爍紅燈。

- 棉屑等垃圾多時  
結束清掃後，請清除「3D立體濾網」及「HEPA集塵濾網」內的垃圾。

垃圾很少，但「本體的指示燈」仍閃爍紅燈。

- 吸細沙、塵土時  
請傾倒垃圾/濾網。 →12-15、17頁
- 長毛地毯等異物阻塞吸口或使用細縫用吸頭的時候  
吸入風量變少。將吸口從清掃處移離，「本體的指示燈」的紅燈閃爍熄燈的話，就可以繼續使用。
- 安裝面紙時  
請傾倒垃圾/濾網。 →12-15、17頁
- 使用延長線或和其他家電產品共用同一個插座時  
因為電源電壓降低，有可能會造成「本體的指示燈」提早作紅色閃爍。  
電源電壓有可能會減弱。請單獨使用定額15A以上，交流電110V的插座。
- 「本體指示燈」呈閃爍狀態仍持續運轉時，「本體指示燈」會亮燈。  
此時，請清除「3D立體濾網」及「HEPA清潔濾網」的垃圾。

# 打掃方法

## 根據不同種類的地板調整「空氣吸頭」

- 前後移動吸頭，將其貼合地板進行操作，更能清潔乾淨。

地毯

前後移動空氣吸頭。拉回時可以徹底清除污垢。

- 地毯毛線被大量吸取時，第一次使用，會吸掉很多地毯的邊毛、此種情形會隨著使用次數增加而遞減。

地板·榻榻米

為防止刮傷地板，請沿著地板溝線或榻榻米縫線移動。

- 將空氣吸頭拉到手邊時，若地板上仍殘留灰塵，請再次提取空氣吸頭吸取。

**注意**

有刮傷地板之虞

- 尤其是使用於檜木或彈性地板\*等容易刮傷的地板時，運轉中請勿將空氣吸頭一直停留在同一位置上。
  - 車輪若纏有垃圾，將會無法轉動，造成耗損或刮傷地板的原因。請定期進行清潔保養。 → 18頁
  - 車輪、旋轉毛刷磨損時，請儘早向您購買的經銷商洽詢。 → 24頁
- \*所謂的彈性地板是指表面有使用氯乙烯等有彈性的建材地板。

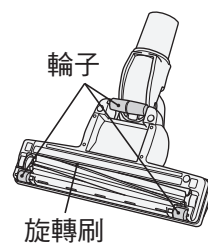

**請求**

- 因地板種類不同，操作有可能會變笨重。

## 空氣吸頭的構造

- 床底下等低處(8cm以上)的最深處，也能清掃得乾乾淨淨。

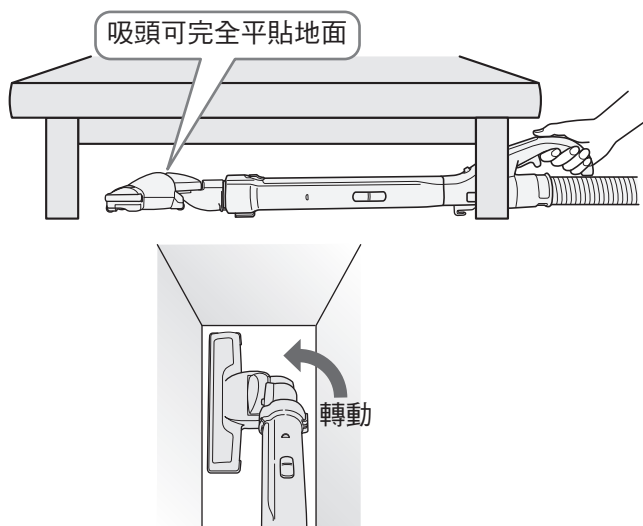

- 轉動夾式手把，就能靈活地改變空氣吸頭的方向，連縫隙等狹窄的地方也能夠清掃的到。

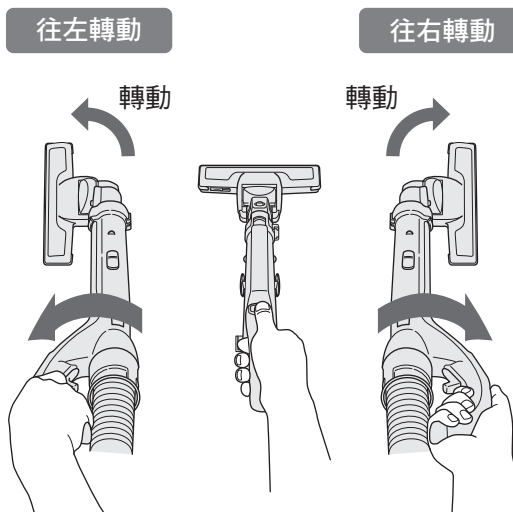

**注意**

有可能會損傷地板

- 輪子磨損會有損傷地板之虞。若有磨損，請洽詢購買的經銷商。 → 24頁

## 關於空氣吸頭的旋轉刷

將空氣吸頭提高後，旋轉刷會停止轉動所以很安靜。  
(也會有慢慢旋轉的情形)

**警告**

有受傷之虞

- 運轉中請不要碰觸空氣吸頭裡的旋轉刷
- 有捲入之虞。請特別留意勿讓小孩碰觸。

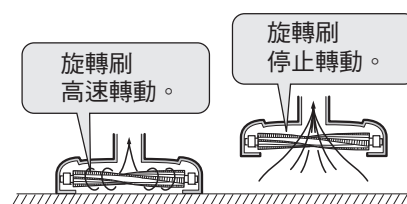

**請求**

- 依地毯種類而異，旋轉刷會有不容易旋轉的情形。如有此情形，請切換到「強」。
- 藉由龍捲風旋轉流的吸入力將灰塵吸入。
- 薄地毯等被吸住，造成不容易吸到灰塵時，請將地毯的一角固定，再進行打掃。
- 旋轉刷在地板榻榻米上也會旋轉。

## 萬用魔術清潔毛刷

- 拆下空氣吸頭(或延長管)，萬用魔術清潔毛刷就會跳出來。 → 4頁
- 轉動萬用魔術清潔毛刷可改變角度。
- 將空氣吸頭(或延長管)安裝回原來位置，毛刷就會收進去。
- 萬用魔術清潔毛刷可連接在吸口處或把手處。

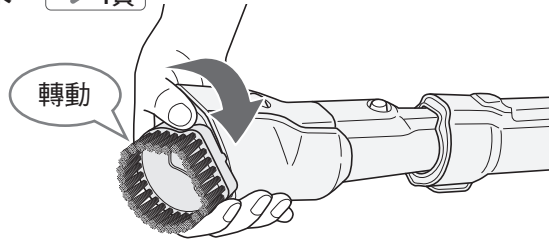

### 安裝於延長管上使用

按萬用毛刷上的按鈕，將其從空氣吸頭上卸下。

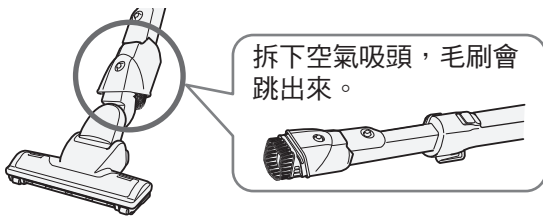

萬用魔術清潔毛刷安裝方法(使用中萬用魔術清潔毛刷脫落時)

- 1 將導引插入溝對準旋轉導軌的頂端
- 2 邊按著萬用魔術清潔毛刷邊使它旋轉

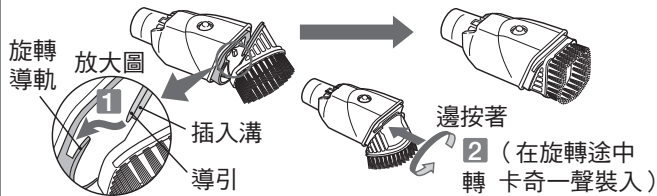

### 安裝於操作把手上使用

按萬用毛刷上的按鈕，將其從延長管上卸下。

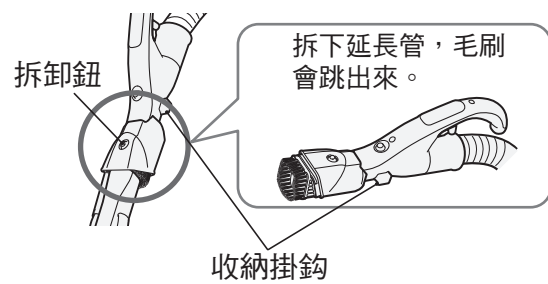

※安裝於把手控制部時，請將收納掛勾往軟管那方滑動。 → 16頁

## ⚠ 注意

恐有刮傷之虞

- 鋼琴等特別柔軟的地方，請不要用力吸塵。以防止刮傷。

## 細縫用吸頭

- 清掃窄小縫隙或角落的吸頭。
- 請栓進延長管或把手操作處來使用。

清掃房間的角落時

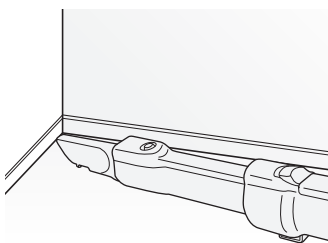

清掃沙發的角落時

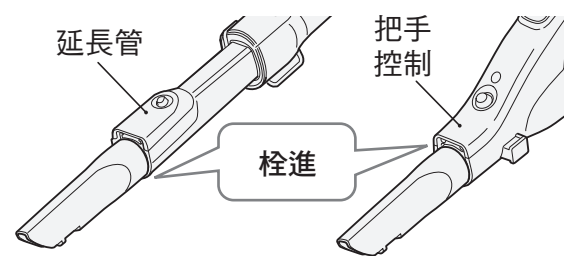
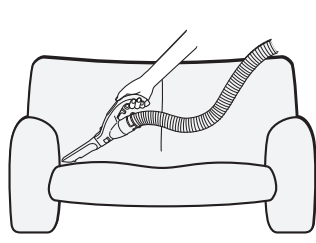

- 插入上下左右其中之一的掛鉤來收納。

將突起突起處之間度對準掛鉤插入

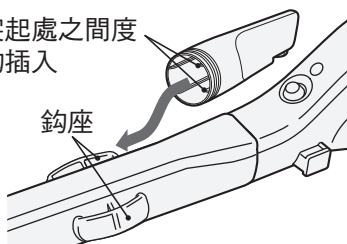

- 安裝於下側時，如圖的方向安裝，就不容易脫落。

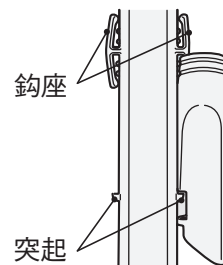

# 當塵垢累積時

雖然免紙袋集塵方式的吸塵器擁有「不需集塵紙袋」的優點但是為了保有強大的吸力來除塵，建議您將細碎的垃圾清除及進行濾網的清潔保養

- 清掃結束後，請拆下集塵盒，然後清除 1「3D立體濾網」與 2「HEPA集塵濾網」的垃圾。 → 13、14頁
- 本體「垃圾清除」燈閃爍，請傾倒垃圾。 → 9頁
- 建議使用面紙，讓清除垃圾更簡單、乾淨。 → 15頁



**警告**

有可能會觸電受傷

- 傾倒垃圾時，請把電源線從插座上拔掉。

**請求**

- 清除垃圾時，細小的灰塵有可能飛散。因此請注意在室外等通風良好的地方清除垃圾，或是戴上口罩等，以避免吸入灰塵。

## 取出集塵盒的方法

1

將本體平放，打開上蓋。

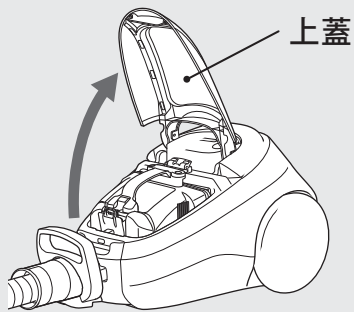

2

取出集塵盒

- 2 筆直的往上用力拉
  - 1 用手按住本體的前面
- 濾網的保養拆卸鈕 (不要按)
- 集塵盒
- 垃圾傾倒鈕 (不要按)
- 集塵口 (讓朝下)

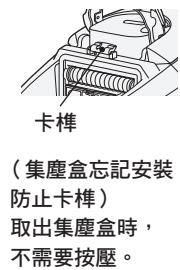

**請求**

- 取出集塵盒時，請勿按壓「垃圾傾倒鈕」或「濾網的保養拆卸鈕」垃圾有可能會溢滿。本體內集塵盒裡垃圾溢滿時，請清除垃圾後再照舊將集塵盒安裝回去。
- 集塵盒內有垃圾放置的情況下，請把吸塵口轉向上面。如果把吸塵口轉向下的話，垃圾有可能會掉出來。
- 安裝集塵盒時，請將集塵盒壓到最底部。集塵盒若未安裝或沒壓到底的話，上蓋將無法關閉。
- 若未將集塵盒壓至底部而運轉本體的話，集塵盒附近會發出「嗶」的聲音。請確實地將集塵盒壓至底部。

## 有關上蓋的集塵盒忘記安裝防止卡榫

為了防止忘記安裝集塵盒，在沒有安裝集塵盒的狀態下，由於卡榫作動，因此上蓋無法關閉。請務必在安裝集塵盒後再關閉上蓋。

- 在沒有安裝集塵盒的狀態下，如果勉強按壓上蓋，有可能造成上蓋、卡榫損壞。

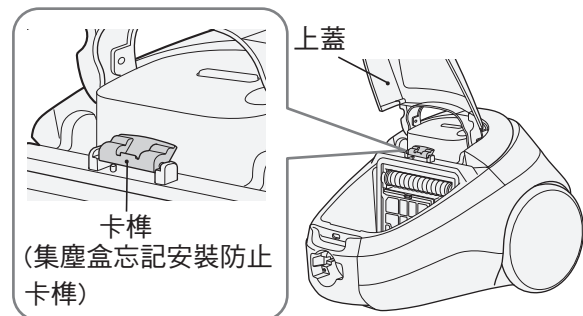



## 集塵盒的垃圾清除方法

### 1 「3D立體濾網」的垃圾傾倒方法

●為了擁有強大的吸力來進行清掃，建議您每次清掃後，清除垃圾。

#### 1 將集塵盒放入大一點的垃圾袋裡，按下垃圾傾倒鈕

將集塵盒蓋朝下，  
按下垃圾傾倒鈕來  
清除垃圾

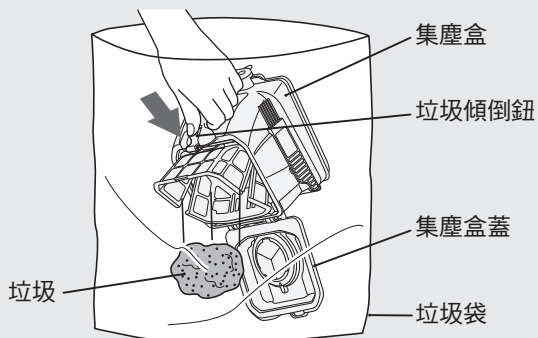

#### 警告

有受傷之虞

●傾倒垃圾的時候，請勿將手放在集塵盒的下方。有可能會夾傷手。

#### 請求

●如果垃圾很難清除，請輕敲集塵盒的側面並加以晃動。

#### 2 清除附著在3D立體濾網的垃圾

拆下安裝在集塵盒側面的  
撥塵毛刷

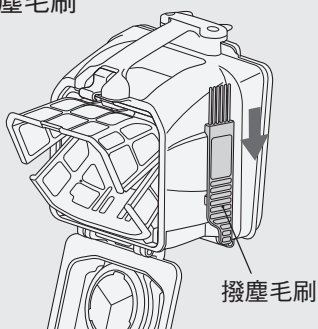

清除阻塞物

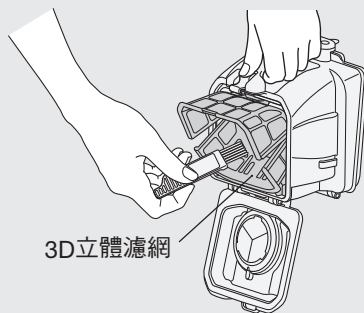

#### 注意

●誤吸玻璃碎片、大頭針等尖銳物品時，請避免直接用手觸摸，清除垃圾。否則有可能受傷。

●3D立體濾網無法拆卸。

→17頁

#### 3 關閉集塵盒蓋

直到聽見「卡奇」聲為止才算閉合

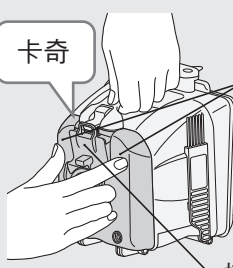
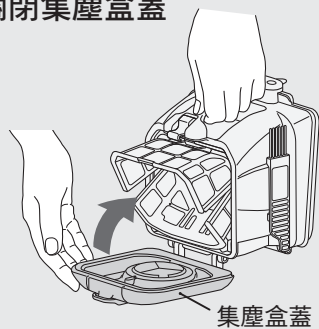

同時按下集塵盒蓋上的  
2個「按壓」處

垃圾清除鈕鎖

●按下垃圾清除鈕鎖，集塵盒蓋就無法關閉。

### 2 「HEPA集塵濾網」的垃圾清除方法

#### 1 清潔HEPA集塵濾網的灰塵

把撥塵毛刷手柄前端，沿著上方撥塵濾網，用力地左右反覆刷動HEPA集塵濾網的白色皺褶部分5次

●藉由此動作，讓HEPA集塵濾網震動，阻塞的灰塵就會掉落到HEPA集塵濾網內。

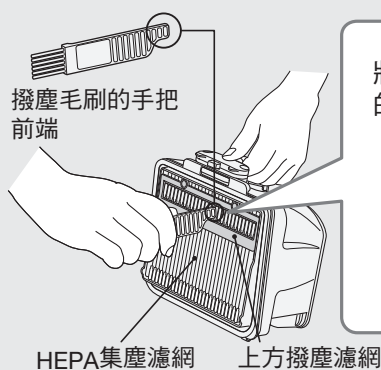

將手把前端貼著HEPA集塵濾網的  
白色皺褶部分移動

喀啦喀啦

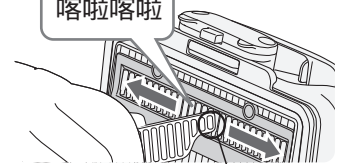

手把前端



# 當塵垢累積時(續)

## 2 傾倒垃圾

將集塵盒放入大一點的垃圾袋裡，  
將HEPA集塵濾網朝下，按下濾網的保養拆卸鈕

- 請輕拍除塵HEPA集塵濾網，  
將附著在上面的灰塵抖落。

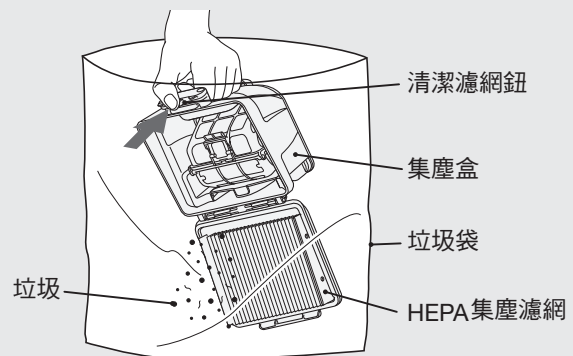

## 3 拆卸HEPA集塵濾網

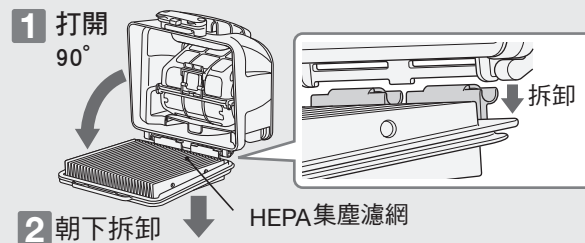

## 4 清除堆積在HEPA集塵濾網皺摺深處的垃圾

將HEPA集塵濾網裝入垃圾袋中，  
再輕敲地板約五次左右，將堆積在深處的垃圾清除。

### ⚠ 注意

恐有刮傷之虞

- 若怕弄傷地板時，可以在地板上舖上厚一點的報紙。

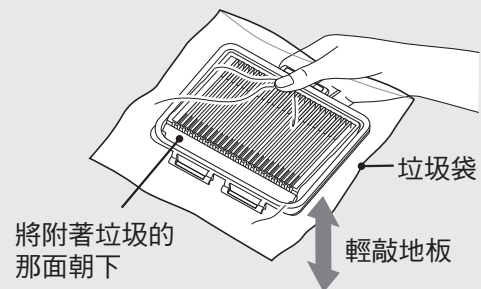

## 5 清除附著的垃圾

使用撥塵毛刷，將附著於  
HEPA集塵濾網上的垃圾清除。



## 6 安裝HEPA集塵濾網

拆卸方式的相反順序進行安裝。

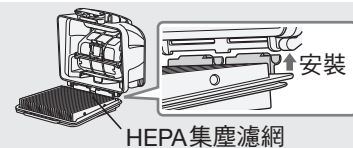

## 7 關閉HEPA集塵濾網，放回撥塵毛刷

1 直到聽見「卡奇」聲為止才算閉合

2 將撥塵毛刷裝在集塵盒側面

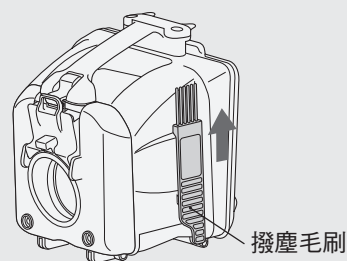

- 請求 ●若在撥塵毛刷未好好地安裝於集塵盒蓋上的狀態下進行運轉時，集塵盒附近有可能會發出「嗶」的怪聲。請將撥塵毛刷牢牢地安裝到集塵盒側面裡。

## 面紙的安置方法

- 建議使用面紙，讓清除垃圾更簡單・乾淨。
- 依面紙種類或安裝狀況，面紙有可能會破損，並非異常。
- 傾倒垃圾時，即使面紙有破損也非異常。

### 請求

- 請使用邊長20公分左右的雙層面紙。
- 請勿使用濕的面紙。
- 3D立體濾網若附著垃圾的話，請使用附屬的撥塵毛刷來清除。

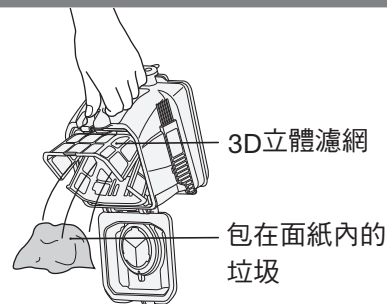

# 1

### 將面紙展開後，放在3D立體濾網上

按下垃圾傾倒鈕、  
打開集塵盒蓋

垃圾傾倒鈕  
3D立體濾網  
集塵盒蓋

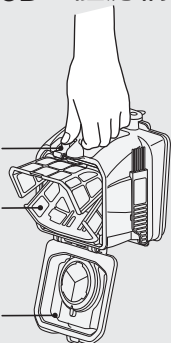

將面紙安放超過3D立體濾網的邊緣約1cm

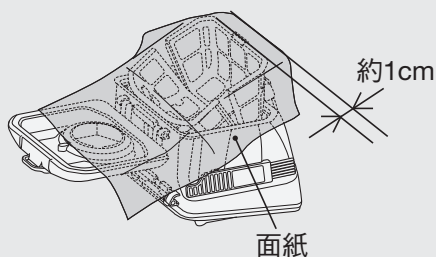

# 2

### 將3D立體濾網鉤在垃圾傾倒鈕的卡榫上

將3D立體濾網的邊緣與面紙一起抓起

將3D立體濾網鉤在垃圾傾倒鈕的卡榫上

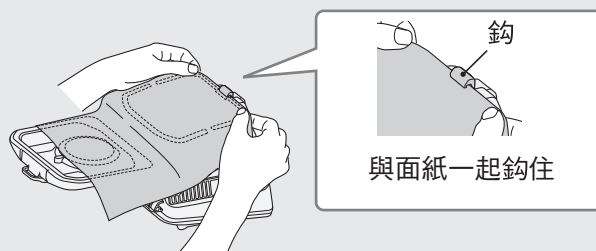
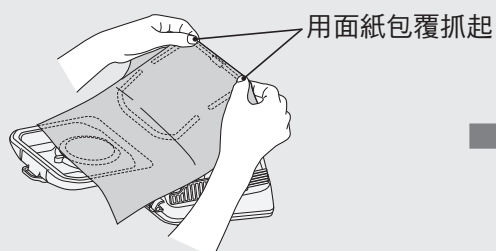

# 3

### 將面紙輕輕壓入3D立體濾網裡

1 將面紙的邊緣對準集塵盒的邊緣  
(讓中間保持鬆鬆地狀態)

2 用手按住面紙的邊緣，

3 輕輕壓入3D立體濾網裡

- 面紙不需要折疊。

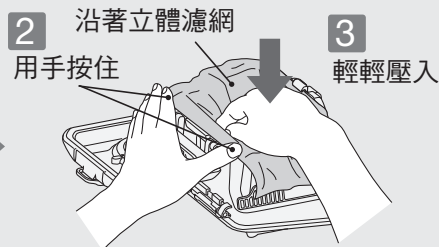
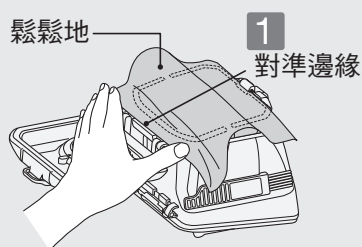

- 依面紙種類或安裝狀態不同，面紙有可能會破損，但是並不會產生問題。
- 傾倒垃圾時，就算面紙破了，也不會造成問題。

### 請求

- 當立體濾網上附著垃圾時，請使用附屬的撥塵毛刷來清除。

# 4

### 開關集塵盒蓋



- 面紙露出集塵盒也沒關係。
- 如果使用面紙，吸力會降低約10W。
- 按壓垃圾傾倒鈕的卡榫，想要關上集塵盒蓋卻怎麼也關不上。

當塵垢累積時

# 打掃後的整理

## 收線

收線時、請拿著插頭、邊按下收線按鈕的圖示。(Ⓜ)、一邊收線(為了防止因收線跳動造成的損壞及刮傷傢俱。)

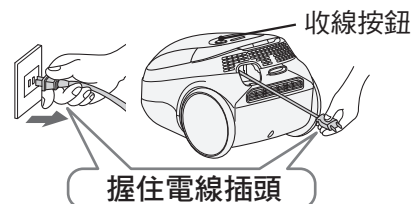

**注意**

有可能會受傷・傷害到傢俱

● 拔出電源插頭及捲取電源線時，請手持電源插頭。

## 收納的方法

1

收縮延長管 → 8頁  
後將管架插入安裝溝槽裡

吸口有安裝轉動刷時，→ 11頁 請收納在 A 的安裝溝槽裡

吸口沒有安裝魔術毛刷時，→ 11頁 請收納在 B 的安裝溝槽裡

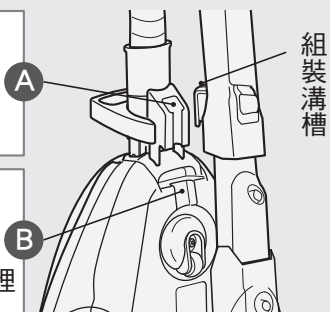

2

將軟管繞著延長管捲起來

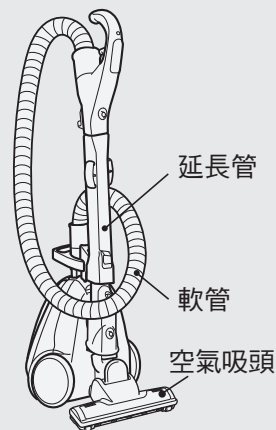

### 想要更不佔空間的收納時

● 將把手控制部的延長管拆下 → 4、5頁

#### 快速收納

請將集塵軟管，繞著延長管捲起來，再將收納掛鉤，掛於延長管上。

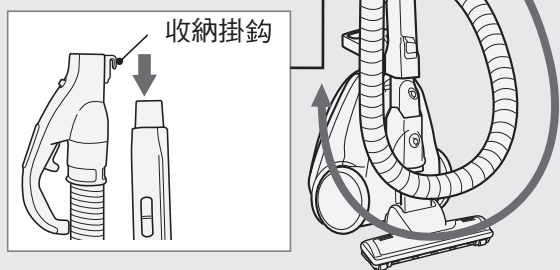

#### 不佔空間收納

將軟管繞著延長管捲起來、將直立鉤插入組裝孔位裏



### 收納掛鉤

・快速收納時，收納掛鉤可滑動卡住延長管。

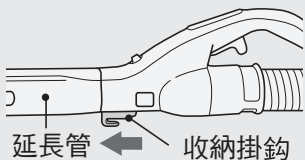

・安裝萬用魔術清潔毛刷時，請將收納掛鉤往集塵軟管方向滑動。

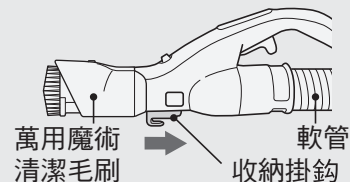

**注意**

有受傷之虞

● 請勿在直立整理的狀態下移動吸塵器。軟管・延長管或吸頭脫落的話很危險。

請求

- 請不要放置在暖爐或高溫的場所。會造成軟管變形。
- 請勿使用其他任何會使軟管變形的整理法。

# 當吸力減弱時

清除HEPA集塵濾網的垃圾後，「吸力不會恢復」或「濾網清潔」指示燈亮時

- 請在水洗各個濾網後，使其自然乾燥。乾燥大約需要12個小時。  
(乾燥時間，依環境或季節不同而有所差異。請勿在未完全乾燥的情況下使用。)

## 3D立體濾網

### 1 取出立體除塵濾網

- 1 打開集塵盒上蓋、除塵濾網，用手指輕推立體濾網匣上刻有「押す」的突出部位。

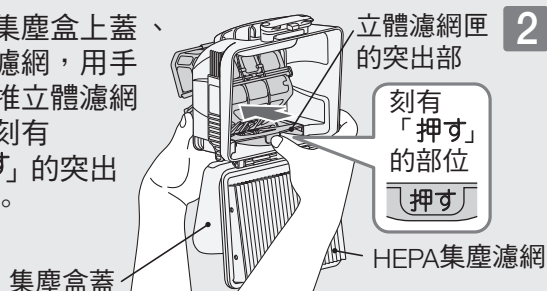

- 2 將立體濾網取出，水洗每個除塵濾網和集塵盒。

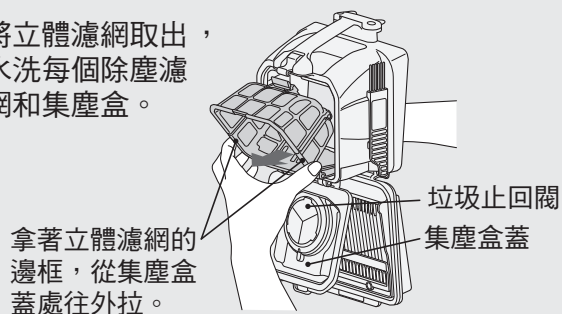

### ⚠ 注意

#### 有可能會受傷

- 拆解時 請按推刻有「押す」的部位
- 當不慎吸入玻璃的碎片及大頭針等銳利的東西時，請在不讓手直接觸碰的情況下，將其傾倒。

### 請求

- 請勿用力按壓3D立體濾網進行清洗。否則有可能造成破損。
- 請勿用力按壓垃圾止回閥。否則有可能造成損壞。

### 2 把立體濾網安裝於集塵盒內

- 1 把3D立體濾網的突出部，卡入集塵盒溝槽。

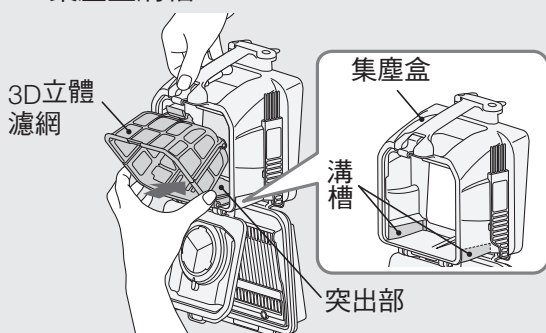

- 2 將3D立體濾網完全壓入集塵盒內，直到鈎爪卡住。

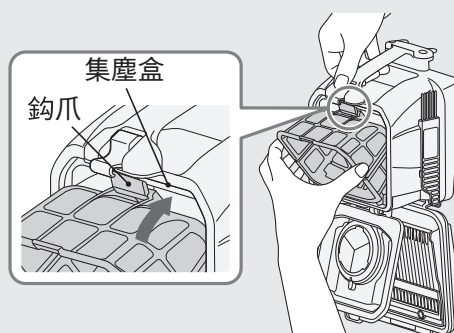

- 若介意集塵盒上的髒污時，請進行水洗。

## HEPA集塵濾網

- 請將皺褶展開，用水沖洗裡面的灰塵。
- 可以拆下進行清潔保養。

→ 13頁

- 水洗後，請讓其充分地自然風乾。



## 抗菌除臭濾網

- 1 拆下濾網蓋

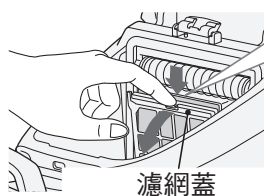

- 2 取出抗菌除臭濾網，用水輕輕搓洗。

- 輕敲瀝乾水份後，使其自然乾燥。

抗菌除臭濾網



### 請求

- 請勿使用洗潔劑、漂白劑、揮發油、稀釋劑、酒精等，亦不要使用洗衣機清洗。此外，請勿使用吹風機等熱風使其乾燥。避免造成性能不良或變形。
- 先使附著的塵垢及灰塵輕輕掉落後，再以水沖洗。
- 請勿使用附屬撥塵毛刷以外的刷子。否則有可能造成損壞。
- 水洗各個濾網後，請讓其充分自然風乾後再安裝。  
若於潮濕的狀態下使用，濾網會很快阻塞，造成吸力不佳或異味產生的原因。
- 一集塵盒及各個濾網請務必組裝好才進行運轉。以免灰塵進入馬達而造成故障。若未安裝使用時，馬達會產生相當大的異音。
- 即使水洗各個濾網，吸力還是很弱時，有可能是濾網的劣化。  
欲更換各個濾網時，請洽詢購買的經銷商。 → 24頁



# 保養程序



## 警告

有可能會觸電・受傷

- 進行清潔保養時，請把電源線從插座上拔掉。

## 本體・標準附屬品

- 覺得不乾淨時，請進行清潔保養。  
將柔軟的布沾水擦拭。

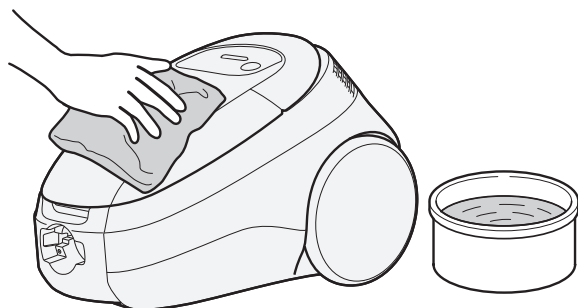

## 請求

- 揮發油、香蕉水等，會導致變色變形等，請勿使用。  
會造成破裂或變色的原因。

## 空氣吸頭

- 吸力降低或覺得不乾淨時，請進行清潔保養。
- 建議您一個月左右進行一次定期性的清潔保養。  
若垃圾附著在旋轉刷、刷毛、輪子、空氣吸入口上，就會降低吸力。

## 請求

- 請務必將空氣吸頭拆下後，再進行保養。

## 若使用細縫用吸頭來吸取垃圾會更加方便

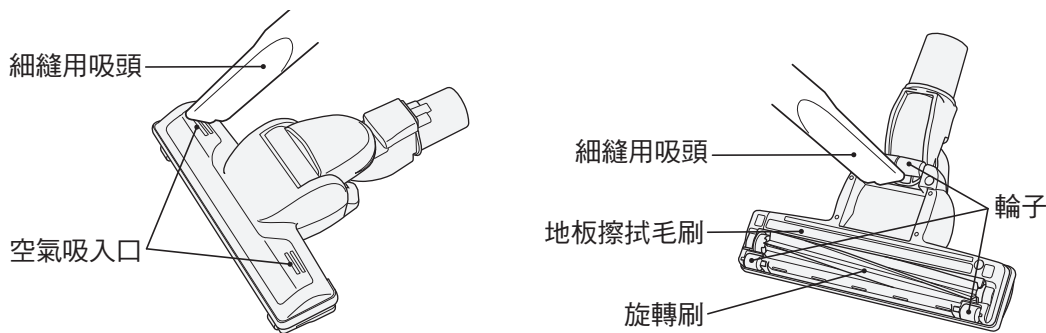

## 請使用鑷子等，將纏繞在輪子上的線頭等清除

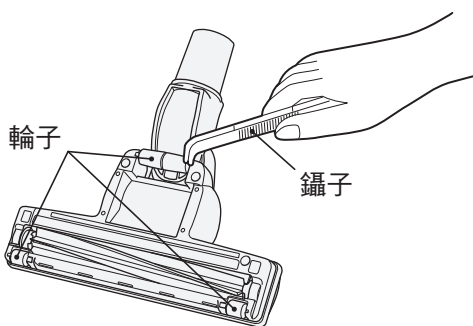

## 注意

有可能會損傷地板

- 輪子磨損會有損傷地板之虞。  
若有磨損，請洽詢購買的經銷商。

→ 24頁



## 空氣吸頭水洗的方法

### 1 拆下旋轉刷、清除垃圾

1 將空氣吸頭反過來，  
推開拉桿，拆下刷架

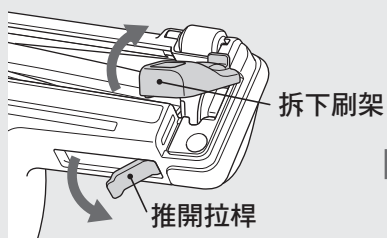

2 拆下旋轉刷

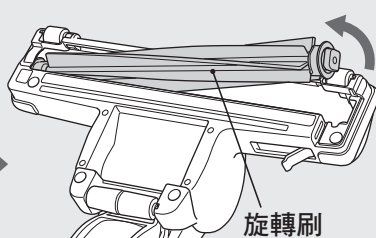

以鑷子等將纏繞在溝槽上的  
垃圾清除。

請用剪刀將纏繞的線頭  
等清除

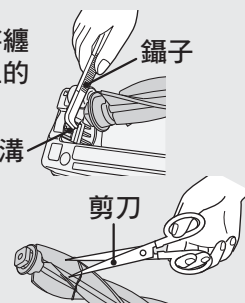

●旋轉毛刷可水洗。

### 2 用水清洗空氣吸頭、刷架、旋轉刷、並去除水分

1 清洗各部品

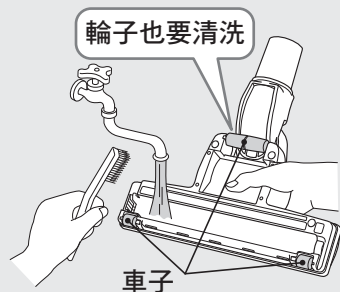

2 排水孔朝下，將空氣  
吸頭上下搖動去除  
水分

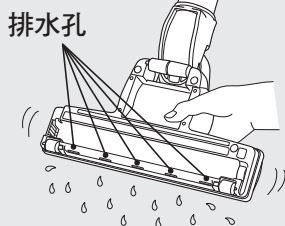

3 用乾布擦拭水分

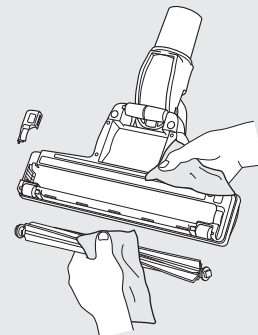

請求

●請勿使用揮發油、香蕉水、酒精、洗劑、漂白劑等。還有，請勿使用硬毛的毛刷清洗。

●水洗後陰乾，讓其充份地自然風乾。請勿使用吹風機等熱風來烘乾。會造成性能減弱或變形的原因。

### 3 空氣吸頭、刷架、旋轉刷確定已乾燥後，再安裝旋轉刷

1 將旋轉刷的軸承部位（黑側）  
對準溝槽

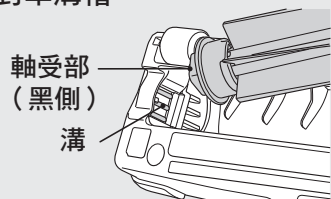

2 按照原來安裝

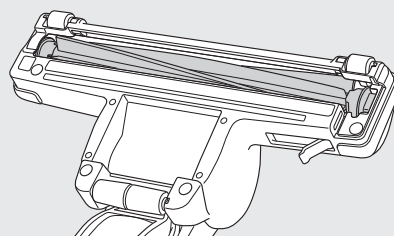

請求

●軸承部位請勿上油。

### 4 安裝刷架

1 爪片對準溝槽

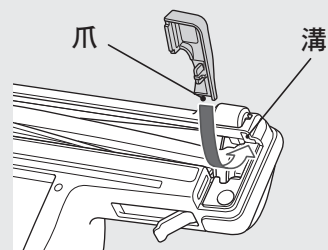

2 安裝刷架

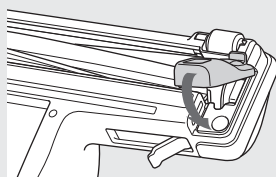

3 固定拉桿

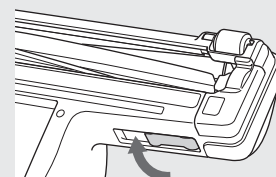

請求

●安裝刷架時，請先將爪片扣上。會造成破損的原因。

# 故障了嗎？

在委託修理之前

請再次檢查以下項目

本體無法運轉

保護裝置有可能會作動。請依下列修正方法來解除保護裝置。

本體無法運轉

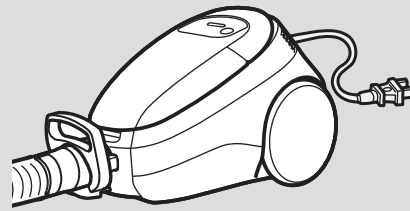

保護裝置及原因

為防止本體馬達過熱，有可能會自動啟動節省電力的保護運轉行程。還有，若於此狀態下繼續運轉，最後將會自動停止運轉。

濾網有灰塵阻塞

在吸口阻塞的狀態下運轉

軟管・延長管有垃圾阻塞

修理的方法

按下「關」按鈕後，將電源插頭拔離插座

清除垃圾，  
清理濾網

→ 12~15、17頁

清除阻塞物

清除阻塞的灰塵

約5~60分鐘後，保護裝置會解除，可再次使用。

## ■其他狀況

狀況	確認的部位	修理的方法	頁
吸塵力弱	集塵盒是否已積滿垃圾。	請傾倒3D立體濾網和清潔濾網的垃圾。	12頁 15頁
	各個濾網上是否附著塵垢。	請清理各個濾網（水洗）。	17頁
	延長管，軟管，握把有沒有被異物堵塞。	請清除垃圾。	—
	空氣吸頭有沒有被異物堵塞。	請清除垃圾。	18頁 19頁
	使用延長線或和其他家電用品共用一個插座時，有可能因電源電壓降低，本體的提示燈有時會提早閃爍或亮燈。 請單獨使用標準規格定額15A以上、交流電110V的插座。		—
運轉中吸力突然減弱，但只要等一陣子之後吸力即回復	<ul style="list-style-type: none"> <li>● 是否有在吸除像會壓住或堵住吸嘴的薄地毯、長毛地毯之類的？</li> <li>● 是否將萬用魔術清潔毛刷、細縫用吸頭，完全貼壓在窗簾等物上，讓其在阻塞住的狀況下進行清掃呢？</li> </ul>	<p>為防止馬達過熱，會自動抑制電力進行運轉。並非異常現象。</p> <ul style="list-style-type: none"> <li>● 若吸力很難恢復，請按「停止關」之後重新進行運轉。</li> <li>● 恢復後，吸口請勿使力，輕輕滑動。</li> </ul>	—
	是否使用延長線或同時和其他電器用品共用插座？	請單獨使用標準規格定額15A以上、交流電110V的插座。	—
本體不會運轉	插頭緊緊插在電源座上嗎？	請將插頭牢牢地插在插座上。	8頁
	機身主體上的管線是否確實安裝？	請確實安裝直到聽到「卡奇」一聲。	4頁 5頁
排氣或機身主體變暖（特別是夏天時）	利用空氣的流動來冷卻馬達、變暖並不是異常的情形。		—
排氣中產生異常臭味	濾網上是否附著塵垢。	請清理各個濾網（水洗）。	17頁
	水洗後的濾網是否夠乾爽？	水洗後，請充分地讓濾網自然風乾。	17頁

# 故障了嗎？(續)

## ■其他狀況

狀況	確認的部位	修理的方法	頁
空氣吸頭的旋轉刷不轉動或轉動有困難	本體、軟管、延長管、空氣吸頭是否確實地裝置好了呢？	請確實地安裝好。	4頁 5頁
	空氣吸頭能不能緊貼地板？	一旦離開地面，旋轉刷轉動就會變慢。請將空氣吸頭緊貼地面使用。	10頁
	旋轉刷、空氣吸入口等地方是否附著了垃圾？	請清除垃圾。	18頁 19頁
	因為空氣流動，旋轉刷才會轉動，吸力一旦變弱，旋轉刷就不會轉動或者轉動有困難。 此時，請確認「吸塵力弱」。		21頁
集塵盒附近發出「嗶」的聲音。	是否已將集塵盒確實組裝在本體上？	將集塵盒確實組裝回本體內部。	—
	是否確實地將撥塵毛刷安裝於集塵盒側面？	將集塵盒確實組裝回本體內部。	14頁
電線無法全部收入或拉不出來	收拾電線向回捲收時、有發生扭曲之情形。按下收線按鈕、拉出電線至黃色記號處、調回扭曲處後、請再次捲收。		—
上蓋無法關閉	是否已將集塵盒確實地安裝好在本體上？	將集塵盒確實組裝回本體內部。	—
面紙破掉	面紙的種類是否適合？	建議使用邊長20cm左右的兩張重疊式面紙。	15頁
	是否有將其確實地安放於立體濾網上呢？	請沿著立體濾網的內側，確實地將其安放到底部。	15頁
確認後還是有異常時		請勿自行拆修，請洽詢購買的經銷商	24頁

# 規格

電 源	110V 60Hz	尺 寸	長330mm×寬255mm×高219mm (機體本身)
額定消耗電功率	1000W~約300W	標準附屬品	軟管.....1條 空氣吸頭.....1個 延長管.....1條
吸入功率 <sup>※</sup>	610W~約80W		
集塵容積	0.4L	附屬應用配件	萬用魔術清潔毛刷.....1個 可拆式把手.....1個 撥塵毛刷.....1個 細縫用吸頭.....1個
質 量	5.0kg (含標準附屬品)		

※此吸力，以未放置面紙時的吸力為準。



設備名稱：電動吸塵器，型號（型式）：CV-SK11T						
單元	限用物質及其化學符號					
	鉛 (Pb)	汞 (Hg)	鎘 (Cd)	六價鉻 (Cr <sup>+6</sup> )	多溴聯苯 (PBB)	多溴二苯醚 (PBDE)
下殼組立	○	○	○	○	○	○
上殼組立	○	○	○	○	○	○
電動機組立	○	○	○	○	○	○
捲線盤組立	○	○	○	○	○	○
電路板組立	—	○	○	○	○	○
配件（吸管、吸頭組立）	○	○	○	○	○	○

備註 1. “超出 0.1 wt %” 及 “超出 0.01 wt %” 係指限用物質之百分比含量超出百分比含量基準值。  
 備註 2. “○” 係指該項限用物質之百分比含量未超出百分比含量基準值。  
 備註 3. “—” 係指該項限用物質為排除項目。

維修服務請連絡下列各維修服務中心

### 維修服務中心

台北	02-2771-8200
新北	02-8941-6169
宜蘭	03-931-1299
中壢	03-425-1077
台中	04-2220-1133
嘉義	05-236-1943
台南	06-260-6939
高雄	07-522-9100

進口商：日立阿奇立克台灣家電股份有限公司

台北市南京東路3段65號2樓 TEL：02-2516-0500  
 E-Mail服務意見信箱：servicemail.AHTW@arcelik-hitachi.com  
 日立阿奇立克台灣家電網站：hitachi-homeappliances.com.tw



顧客服務  
 官網連結