

使用手冊

洗衣機



開始安裝之前，請仔細閱讀這些說明。這可使安裝簡便，並確保正確安全地安裝產品。安裝之後，請將這些說明放置在產品附近以供將來參考。

TW 繁體中文

WD-S15TBD
WD-S15TCD



MFL71694702
Rev.00_011620

www.lg.com

Copyright © 2020 LG Electronics Inc. All Rights Reserved.

目錄

本手冊所包含的圖片與內容可能與您所購買的機型不同。

本手冊內容以製造商修訂版本為準。

安全說明	3
使用前請閱讀所有說明	3
警告	3
安裝	8
零件和規格	8
安裝位置要求	9
打開機器包裝	10
調平機器	11
連接進水管	12
安裝排水管	14
操作	16
操作概述	16
準備清洗衣物	16
添加洗滌劑和衣物柔軟精	17
控制面板	20
洗程表	22
烘乾程式	24
額外的選項和功能	26
智慧功能	29
使用 LG ThinQ 應用程式	29
Smart Diagnosis	31
保養	33
每次洗衣後清潔	33
定期清潔機器	33
故障排除	36
產品叫修之前	36
提醒資訊	44

安全說明

使用前請閱讀所有說明

下面的安全指導內容旨在預防由於不安全或錯誤產品操作而導致的不可預見風險。

如下所述，指導內容分為「警告」和「注意」兩個部份。

安全訊息

 此符號指示會造成危險的物品或操作。請仔細閱讀標有此符號的內容，並遵循說明以避免發生危險。

警告

這表明若不遵循這些說明則可能會導致嚴重受傷或死亡。

注意

這表明若不遵循這些說明則可能會導致輕微受傷或損壞產品。

警告

警告

爲了減少爆炸、火災、死亡、觸電、受傷或人員燙傷等危險，在使用本產品時，請遵循包括以下的基本安全預防措施：

技術安全性

- 本裝置不適合讓生理、感觀或心智能力不足的人員（包括兒童），或者缺乏知識和經驗的人員使用，除非由其監護人監督或指導他們如何使用本裝置。
- 兒童應當受到監督以確保其不會玩耍本裝置。
- 若電源線損壞，則須由製造商、其服務代理或類似的合資格人員更換，以免發生危險。
- 使用機器原裝的新水管或水管套件。重複使用舊水管會導致漏水及之後的財產損壞。
- 地毯不得堵塞通風口。

- 本電器僅限於家用，不適合以下應用：
 - 商店、辦公室及其他工作環境的員工廚房區域；
 - 農舍；
 - 客戶在旅館、汽車旅館和其他住宅類型的環境；
 - 旅店類型的環境；
 - 公寓大樓或自動洗衣店的公共區域
- 進水壓必須在 100 kPa 和 1000 kPa 之間。

最大容量

在部分烘乾行程中，最大烘乾量為**洗滌 (15 kg)/ 烘乾 (8 kg)**。

警告 - 為避免起火



請勿洗滌或乾燥具有易燃溶劑或物質污染的衣服或物品。
請勿使用易燃物質清潔產品或將其暴露在可燃物質上。

使用烘乾機的技术安全性

- 請勿在機器中烘乾未清洗的物品。
- 請勿飲用冷凝水。以免引發食源性疾病。
- 切勿在烘乾行程結束前停止運轉機器，除非所有物品已迅速拆下和分開擺放散熱。
- 諸如泡沫橡膠（乳膠泡沫）、浴帽、水紡織品、膠製品和裝有泡沫橡膠墊的衣服或枕頭物品不應在機器中烘乾。
- 衣物柔軟精或類似產品應按照衣物柔軟精說明書的規定使用。
- 取出口袋中的所有物品，如打火機和火柴等。
- 已被食物油、植物油、丙酮、酒精、石油、煤油、去汙劑、松節油、蠟和除蠟劑等物質汙染的物品在使用機器乾燥前應在熱水中，另外加入洗滌劑清洗。

安裝

- ☒ 如果機器已損壞、出現故障、有部分拆解或有零件缺失或損壞（包括電線或插頭損壞），切勿嘗試運行。
- ☒ 本機器應由兩到多人搬運，以確保機器安全性。
- ☒ 不得將機器安裝於潮濕與灰塵場所。不得將機器安裝或放置於任何戶外區域或任何受陽光直射、風或雨或溫度低於零度等天氣條件限制之區域。
- ☒ 請確認電源插頭已完全插入插座中。
- ☒ 不得將機器插入多插槽插座、電源板或延長線。
- ☒ 請勿改裝機器原裝電源插頭。如果插頭與電源插座不配，可請具有執照的電工安裝適當的插座。
- ☒ 本電器必須有設備接地，或經由主電源導線作電源接地。如果發生故障或停止運行，接地將透過提供最小電阻路徑降低觸電風險。
- ☒ 本電器配有具備設備接地 / 接地導體（接地腳）和接地電源插頭的電源線。電源插頭必須插入適當插座，符合當地安裝法規和條例，並有設備 / 電源接地。
- ☒ 設備接地導線連接不當會導致觸電風險。如果您懷疑機器是否正確接地，可請合格的電工或維修人員進行檢查。
- ☒ 緊固連接端的排水管，避免有間隙。
- ☒ 電器不得安裝在可鎖住的門、可滑動的門或背後有門鍊的後面，在此情形下，機門將無法完全打開。

操作

- ☒ 請勿使用尖銳物體（如刀或剪刀）損壞或操作本機。
- ☒ 請勿嘗試拆開任何面板或拆卸機器。
- ☒ 請勿修理或更換機器的任何零件。除本使用手冊具體建議外，所有的修理與維修必須由合格維修人員執行。僅可使用授權的工廠零件。
- ☒ 請勿將寵物等動物放入機器中。
- ☒ 請勿在洗衣機中洗滌寵物毯、地毯、鞋子、玩具等。
- ☒ 確保機器下方和周圍無棉絨、紙張、破布、化學品等易燃物。
- ☒ 請勿將機門一直打開。兒童可能會掛到門上或爬進機器中，導致損壞或受傷。
- ☒ 請勿清洗或烘乾被易燃或易爆物（例如：蠟、脫蠟劑、油、油漆、汽油、脫脂劑、乾洗溶劑、煤油、石油、除斑劑、松節油、植物油、食用油、

丙酮、酒精等) 清潔、清洗、浸泡或弄髒的物品。不當使用會引起火災或爆炸。

- 切勿在機器運行時將手伸進機器中，務必等到滾筒完全停止才將手伸進機器中。
- 如出現電器漏水或淹水，請拔除電源插頭並聯絡 LG Electronics 客戶資訊服務中心。
- 關閉水龍頭，釋放水管和閥門壓力並在發生斷裂或破裂時，減少漏水。檢查填充水管建議每五年更換一次。
- 請勿在設備附近使用或存放易燃或燃燒物質（乙醚，苯，酒精，化學物，液化石油氣，可燃噴霧，殺蟲劑，空氣清新劑，化妝品等）。
- 若家中有漏氣（異丁烷、丙烷與天然氣等）現象，請勿接觸機器或電源插頭並立即讓該區域通風。
- 如果排水管或進水管在冬天凍結，僅可在解凍後使用。
- 將所有洗滌劑、柔軟精和漂白劑放在兒童無法觸及的地方。
- 請勿用濕手接觸電源插頭或機器控制裝置。
- 請勿過度彎曲電源線或在電源線上放置重物。
- 請勿將手、腳或任何物體置於運轉中的洗衣機下方。
- 在清洗過程中，避免接觸從機器中排出的水。
- 請確定排水正常運作。如果水未正常排出，可能會造成地板淹水。
- 氣溫高但水溫低時，可能出現冷凝現象，讓地板潮濕。
- 清除插頭接觸面上的灰塵或粉塵。

保養

- 清潔機器時，請拔除插頭。
- 徹底除去水分與灰塵後，將電源插頭安全地插入插座中。
- 請勿在機器內外噴水進行清洗。
- 切勿透過拉扯電纜來拔出機器插座。請務必緊緊抓住電源插頭將其從插座上直接拔出。
- 唯有 LGElectronics 服務中心的合格維修人員才能拆卸、維修或改裝本設備。如果您移動設備並安裝在不同的位置，請與 LG Electronics 客服中心聯絡。

處理

- 丟棄舊機器之前，請拔掉插頭。直接切斷機器後方的電源以防止誤用。
- 處理所有包裝材料（如塑膠袋與保麗龍）時應遠離兒童。包裝材料可能會導致窒息。
- 處理機器或將其丟棄之前，應拆除機門，以避免兒童或小動物被困在裡面。

安裝

零件和規格

備註

· 為改善機器品質，外部特徵和技術參數可能會有所變更，恕不另行通知。

前視圖

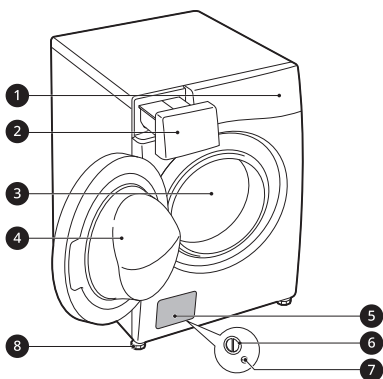

- ① 控制面板
- ② 洗滌劑分配器抽屜盒
- ③ 滾筒
- ④ 機門
- ⑤ 罩蓋
- ⑥ 排水泵過濾器
- ⑦ 排水塞
- ⑧ 可調機腳

後視圖

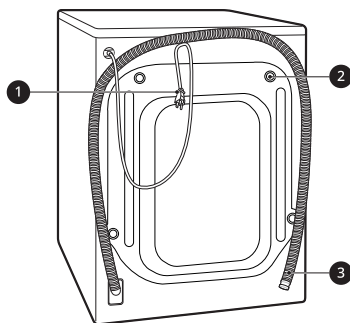

- ① 電源插頭
- ② 運輸螺栓
- ③ 排水管

附件

*1: 此功能適用於特定型號。

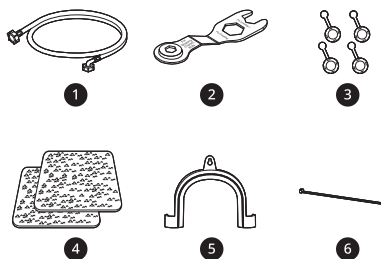

- ① 冷水進水管 *1
- ② 扳手
- ③ 運輸螺栓孔蓋 *1

- d 防滑片組 *1
- e 固定排水管的彎頭支架 *1
- f 束帶 *1

技術參數

型號	WD-S15TBD WD-S15TCD
電源	110 V~ / 60 Hz
尺寸 (寬 X 深 X 高)	645 mm X 770 mm X 940 mm
產品重量	81 kg

背面留出至少 100 mm 間隙。確保保留額外的間隙到牆壁、門或地板飾條。

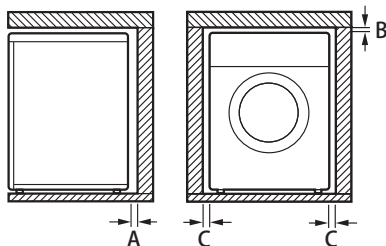

A	100 mm
B	5 mm
C	20 mm

安裝位置要求

在安裝電器之前，請檢查以下資訊，以便將電器安裝在正確的位置。

安裝位置

- 必須將本電器安裝在堅固的地板上，以儘可能地減少脫水行程中的振動。最好是混泥土地板，比起木地板或鋪有地毯的地板，在脫水過程中更不易振動。
- 如果無法避免將機器放置在煤氣爐或煤爐附近，則必須在朝向炊具或爐子一側的兩個設備之間覆蓋鉛箔的絕緣材料 (850 X 600 mm)。
- 請確認機器安裝好後，即使發生故障亦便於工程師檢查機器。
- 安裝電器時，請使用運輸螺栓扳手調整所有四個機腳，以使電器穩定。

地板安裝

為確保進水管、排水管和氣流有足夠的間隙，請在電器側面至少留出 20 mm 間隙，

警告

- 本機器僅用於家用目的，不得在行動設備中應用。

備註

- 校正地面不平的情況時，切勿用木塊、硬紙板或類似材料墊在機器下方。

木地板 (懸式地板)

在木地板上安裝電器時，請使用橡膠墊以減少過度的振動和不平衡。木地板或懸浮式地板可能導致過度振動以及不平衡、錯誤和故障。

- 為了減少振動，我們建議在電器的每個調節腳下方，放置至少 15 mm 厚的橡膠

墊 ①，用螺絲固定於至少兩個地板橫樑上。

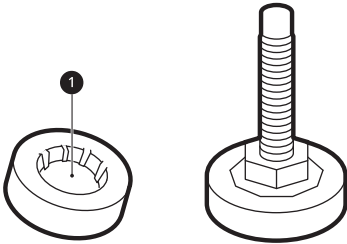

- 如果可以，將機器，安裝在房間的一個角落中，這裡的地板更穩固。
- 安裝橡膠墊以減少振動。

▲ 注意

- 如果電器安裝在不穩定的地板（例如木質地板）上，則保固範圍不包含因安裝在不穩定的地板上而造成的任何損壞和費用。

備註

- 您可以從 LG 服務中心購買橡膠墊（零件編號 4620ER4002B）。

通風

- 確保機器周圍的空氣循環不受任何鋪蓋物、地毯等阻礙。

周遭溫度

- 請勿將機器安裝在可能達到凍結溫度的房間中。凍結水管在壓力下可能爆炸。電子控制裝置的可靠性在低於零下的溫度中可能受損。
- 如果在溫度低於零下的冬天交付機器，運行機器之前將其放在室溫中若干小時。

電氣連接

- 請勿使用延長線或雙頭接頭。
- 使用後，務必拔掉機器插頭並關閉水源。
- 按照當前佈線規則將機器連接到接地插座上。
- 必須將機器放置好以便插上插頭。
- 電源插座必須位於機器兩側 1.5 公尺內。

▲ 警告

- 必須僅由合格人員修理電器。無經驗的維修人員可能導致受傷或嚴重故障。聯絡您當地的授權 LG 授權維修中心。
- 插頭必須插入適當的插座，該插座必須依照當地法規要求正確地安裝並接地/接地線。

打開機器包裝

拿掉機器的泡綿底座

* 此功能適用於特定型號。

移除紙箱和運輸包裝後，將電器從保麗龍基座上取下。

- 確保管狀支架 ①* 脫離基座未粘附在電器底部。
- 如果您必須放倒機器以拆除紙箱底板 ②，務必保護好機器側面並小心地將其一側放倒。請勿從正面或背面放倒機器。

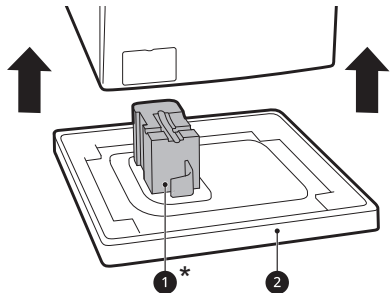

卸下運輸螺栓

為防止電器劇烈振動和損壞，請卸下運輸螺栓和固定夾。

- 1 從底部的兩個運輸螺栓 ① 開始，使用扳手（包括）以逆時針方向旋轉，完全鬆開所有運輸螺栓。

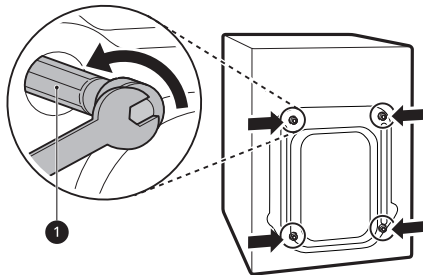

- 2 在拔出螺栓組件的過程中輕輕扭動以將其拆除。

- 3 安裝孔帽。
 - 找到配件包中隨附或安裝在背部的孔帽 ②。

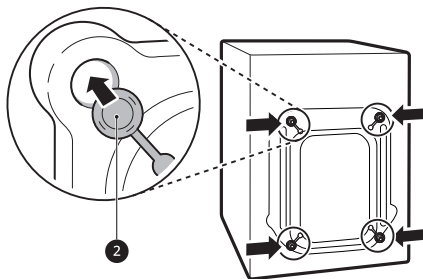

備註

- 保留運輸螺栓和固定夾，以備將來使用。
- 以下述方式運輸本電器避免損壞：
 - 重新安裝運輸螺栓。
 - 固定電源線於電器背面。

調平機器

調平檢查

調平電器以免產生不必要的噪音和振動。確認安裝後的電器是否已完全水平。

- 按壓電器頂蓋對角時，如果電器會搖晃，請再次調整電器腳座。

調整和調平機腳

安裝機器時，機器應對齊並保持完全水平。如果機器未正確對齊和保持水平，機器可能損壞或無法正常運行。

- 1 如果地板不平，根據要求轉動可調機腳。
 - 請勿在機腳下插入木塊等物體。
 - 確保四個機腳均平穩停放在地板上。

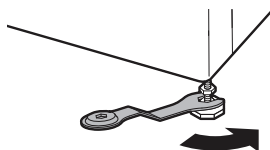
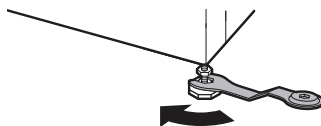

備註

- 請勿將洗衣機安裝在非 LG Electronics 專用的底座、支架或高架表面上。

- 2 利用水平儀 ① 檢查並確保電器完全水平。

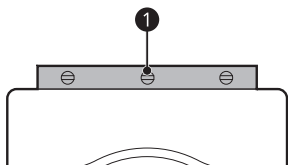

- 3 以逆時針方向旋轉到電器底部，用鎖緊螺母 ② 固定調節腳。

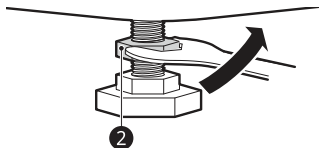

- 4 檢查機器底部的所有鎖緊螺母是否正確固定。

備註

- 適當放置和調平機器將確保操作時間長久、規律和可靠。
- 本電器必須 100% 水平放置，並牢固站立於硬質的平坦地板上。
- 機器中有負荷的情況下，機器對角不得如「盪鞦韆」般搖晃。
- 請勿將機器的機腳弄濕。未按此操作可能導致振動或噪音。

使用防滑板

此功能適用於特定型號。

如果您將機器安裝在光滑地面上，其可能會由於劇烈振動而移動。調平不當可能導致機器發生故障，發出噪音並振動。如果發生這種情況，在調平腳下安裝防滑板並調平。

- 1 清潔地面以安裝防滑板。

- 使用乾抹布清除異物 and 水分。如果仍然有水分，防滑板可能會滑動。

- 2 將機器放置在安裝區域後調節水平程度。

- 3 將防滑板的膠面 ① 放在地面上。
- 最有效的方法是將防滑板安裝在前腳下方。如果在前腳下方難以放置防滑板，則將其安裝在後腳下方。

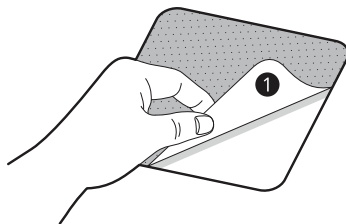

- 4 將機器放在防滑板上。
- 請勿將防滑板的膠面 ① 貼到機器的機腳上。

備註

- LG 家電服務中心提供額外的防滑板。

連接進水管

連接注意事項

- 水壓必須介於 **100 kPa** 和 **1000 kPa** ($1.0-10.0 \text{ kgf/cm}^2$) 之間。如果水壓超過 **1000 kPa**，則應安裝減壓裝置。
- 定期檢查水管狀況並在需要時更換水管。

備註

- 請勿過度擰緊進水軟管或使用機械設備將其擰緊到進水閥上。

· 無需對進水管接頭進行迴流保護。

連接水管和水龍頭

連接螺紋式水管至帶螺紋的水龍頭

將水管接頭擰入供水的水龍頭上。

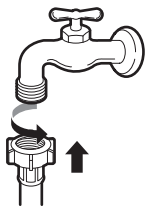

連接螺紋式水管至不帶螺紋的水龍頭

1 鬆開 4 個固定螺絲 ①。

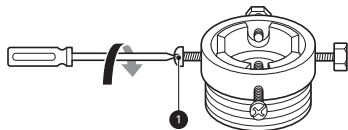

2 如果水龍頭過大與接頭不匹配，則拆下導板 ②。

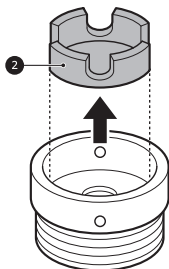

3 將接頭推入水龍頭末端，利用橡膠密封圈達到不水漏水的狀態。緊固四個固定螺絲。

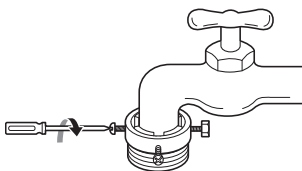

4 向上垂直入推入進水管 ③，使水管內的橡膠密封圈能夠完全貼合水龍頭，向右侧鎖緊。

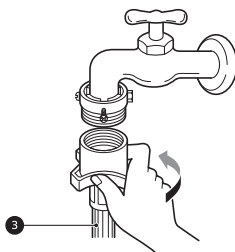

將一個快速接頭型水管連接至不帶螺紋的水龍頭

1 鬆開接頭固定環 ④ 並鬆開 4 個固定螺絲。

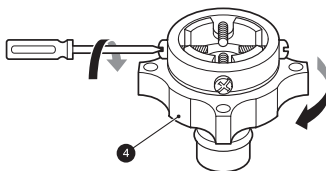

- 2 如果水龍頭過大與接頭不匹配，則拆下導板 5。

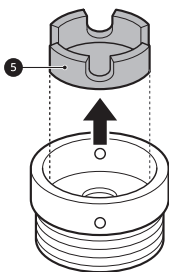

- 3 將接頭推入水龍頭末端，利用橡膠密封圈達到不漏水的狀態。緊固四個固定螺絲和接頭的固定環。

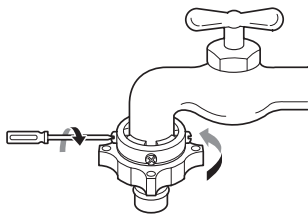

- 4 向下按壓接頭插銷板 6，將進水管推入接頭，並鬆開接頭插銷板。確保接頭鎖緊到位。

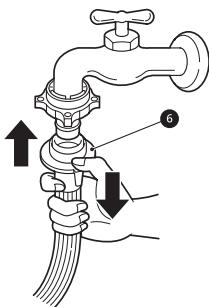

備註

- 進水管連接至龍頭後，開啟水龍頭，沖掉管內異物（灰塵，沙礫，鋸末等）。讓水流進槽內，並檢查水溫。

將水管連接至機器

將進水管擰到機器背面的進水閥上。

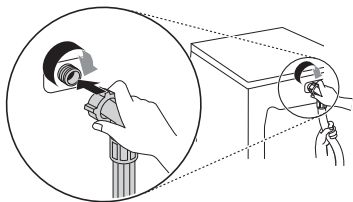

- 對於有一個進水口的型號，請勿將水管連接到熱水管。僅連接到冷水管。

備註

- 完成連接後，如果水管中有水洩漏，重複相同步驟。使用最常見的水龍頭供水。如果水龍頭是方形或過大，將水龍頭插入接頭之前拆下導板。

安裝排水管

以彎管支架安裝排水管

不應將排水管放置在地板上方 100 公分以上的位置。機器中的水可能無法排放或排放緩慢。

- 正確固定排水管可防止漏水損壞地板。

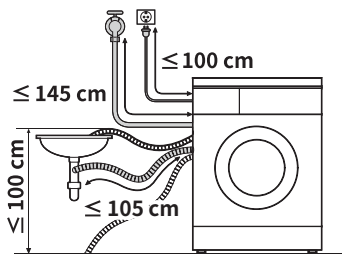

備註

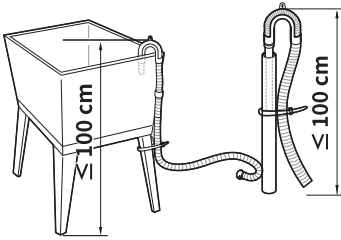

- 如果排水管過長，不要用力將其塞進機器中。這會產生異音。
- 將排水管安裝到水槽中時，用細繩緊固。

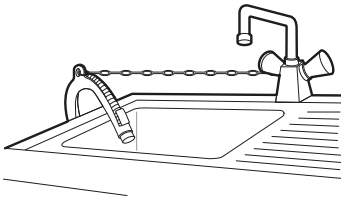

操作

操作概述

⚠ 警告

- 為減少火災、電擊或人身傷害的危險，請在操作本電器之前閱讀安全說明。

使用機器

首次清洗前，選取 **棉麻衣物** 洗滌程式並添加半量的洗滌劑。允許機器在無衣物的情況下啟動。這可清除滾筒在生產製造過程中留下的殘渣和水。

1 分類洗滌和裝載物品。

- 根據面料類型、髒汙程度、顏色和所需負荷大小分類洗滌。打開機門，將物品放入機器中。

⚠ 注意

- 關門之前，請確保所有衣物和物品都在洗衣槽內，不要懸垂在橡膠門封上，以免關門時夾住。否則會損壞門封和衣物。

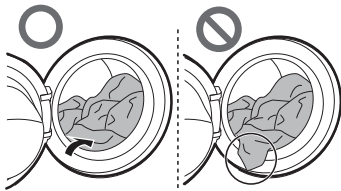

- 清除彈性門封墊圈上的物品，避免損壞衣物和門封。

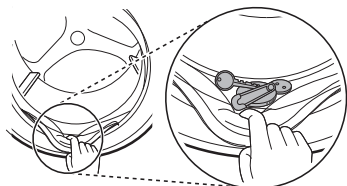

2 添加清潔用品或洗滌劑和柔軟精。

- 將適量洗滌劑添加到洗滌劑抽屜盒中。如果需要，將漂白劑或衣物柔軟精添加到抽屜盒的適當區域。

3 啟動機器。

- 按下 **電源** 按鈕可以開啟電器。

4 選擇所需行程。

- 重複按下程式按鈕或將行程轉換開關轉動到所需行程。
- 現在選擇洗衣溫度和脫水速度。注意衣物上的織物洗滌標籤。

5 開始行程。

- 按下 **啟動 / 暫停** 按鈕開始行程。電器將在無水狀態下短暫搖動以測量負荷重量。如果在一定時間內未按下 **啟動 / 暫停** 按鈕，電器將關閉，且所有設定將消失。

6 行程結束。

- 行程完成後會響起音樂。立刻將衣物從機器中取出，以減輕起皺。取出衣物時檢查機門密封圈周圍，是否有小物品塞在密封圈中。

準備清洗衣物

整理洗滌衣物以獲得最佳洗滌效果，然後根據衣物保養標籤上的符號準備衣物。

分類衣物

- 為獲得最佳洗滌效果，請根據處理標籤對衣物進行分類，說明織物類型和洗滌溫度。調整旋轉速度以清洗它們。

- 土壤程度（重，正常，輕）：根據土壤程度分開衣服。如果可能的話，不要用輕微污染的物品清洗嚴重污染的物品。
- 顏色（白色，淺色，深色）：分別從白色或淺色中洗去深色或染色的衣服。將染色的衣服與輕便的衣服混合會導致染料轉移或變淺的衣服褪色。
- 棉絨（棉絨生產商，收集商）：從棉絨收集織物中分別洗滌棉絨織物。棉絨生產商可以在棉絨收集器上產生起球和掉毛。

檢查衣服上的洗滌標籤

洗滌標籤標誌可能標有衣服的織物成份以及洗滌方法。

洗滌標籤標誌

標誌	洗衣 / 織物類型
	<ul style="list-style-type: none"> · 標準機洗 · 棉質衣物、混紡織物
	<ul style="list-style-type: none"> · Easy Care (人造纖維) · 合成纖維、混紡織物
	<ul style="list-style-type: none"> · 特殊精緻衣物洗滌 · 精緻衣物
	<ul style="list-style-type: none"> · 僅手洗 · 羊毛、絲綢
	<ul style="list-style-type: none"> · 不可水洗

備註

- 標誌下方的破折號為您提供有關織物類型和最大機械應力允許值的資訊。

裝入衣物之前檢查衣物

- 將大小衣物一起放入洗衣機中。先放入大件衣物。
- 大件衣物的重量不應超過總清洗負荷的一半。請勿清洗一件衣物。這會導致負荷不平衡。添加一件或兩件類似衣物。
- 檢查所有口袋，確保口袋是空的。釘子、髮夾、火柴、鋼筆、硬幣和鑰匙等物品會損壞您的機器和衣物。

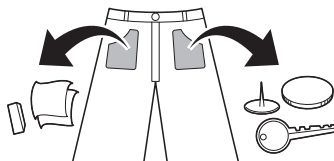

- 在洗衣網中清洗精緻衣物（長襪、鋼圈胸罩）。
- 拉上拉鏈、掛鉤和帶狀物，確保這些衣物不會刮破其他衣物。
- 透過在汙漬上擦拭少量洗滌劑溶解水對汙垢和汙漬進行預處理，以幫助清除汙垢。

添加洗滌劑和衣物柔軟精

洗滌劑用量

- 應按照洗滌劑製造商的說明使用洗滌劑，並根據類型、顏色、織物髒汙程度和水洗溫度進行選取。
- 如果產生的泡沫過多，則減少洗滌劑用量。
- 如果使用過多洗滌劑，或使用不正確的類型，可能會產生過多的泡沫，導致不良的洗滌結果、噪音、振動和可能的故障。
- 如果您想使用液體洗滌劑，請遵循洗滌劑製造商的指導。
- 如果您即刻啟動洗衣行程，則可以將液體洗滌劑直接倒入主洗滌劑抽屜盒中。

- 如果使用延遲和預洗功能，請勿使用液體洗滌劑，因為液體可能會變硬而無法分配到洗衣槽中。
- 可能需要根據水溫、水硬度、負荷大小和髒汙程度調整洗滌劑用量。為獲得最佳效果，避免加入過量洗滌劑，否則可能導致起泡過多。
- 添加洗滌劑和選擇水溫之前請參見衣物標籤。
- 僅為相應類型的衣物使用合適的洗滌劑：
 - 液體洗滌劑通常設計用於特殊應用，例如用於有顏色的織物、羊毛、精緻衣物或深色衣物。
 - 粉狀洗滌劑適用於所有類型的織物。
 - 為使白色和淺色衣物獲得更好洗滌效果，請使用含有漂白劑的粉狀洗滌劑。
 - 在洗衣行程開始之前將抽屜盒中的洗滌劑沖刷下來。

備註

- 請勿讓洗滌劑變乾。這樣做可能導致堵塞，洗滌效果差或產生異味。
- 滿載：按照製造商的建議
- 部分負荷：3/4 標準量
- 最小負荷：滿載的一半

使用分配器

加入洗滌劑至自動分配器：

- 1 打開分配器抽屜盒。

- 2 添加洗滌劑和柔軟劑至適當的槽中。

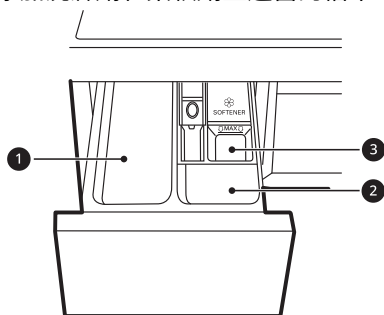

- 1 主洗滌劑槽
- 2 預洗滌劑槽
- 3 液體織物柔軟劑槽

- 3 開始行程之前，請輕輕闔上洗滌劑分配器抽屜盒。

- 用力闔上抽屜可能導致洗滌劑在行程中提前溢出到另一槽中或進入滾筒。
- 闔上時請注意不要讓抽屜卡住手。
- 行程結束時，通常會有少量的水殘留在分配器槽中。

織物柔軟劑槽

該槽可容納液體織物柔軟劑，在最終洗滌行程中自動分配。可以使用粉狀或液體織物柔軟劑。

- 倒入織物柔軟劑至最大填充線。倒入過多織物柔軟劑超過最大填充線，可能會導致過早分配，弄髒衣物。

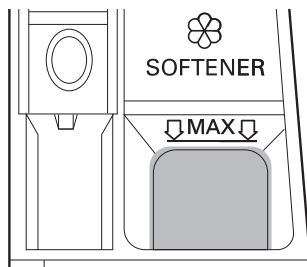

備註

- 不要將織物柔軟劑直接倒在洗滌滾筒的衣物上，否則會導致難以去除衣物上的深色污漬。
 - 請勿將織物柔軟劑留在分配器抽屜盒中超過 2 天。織物柔軟劑可能會變硬。如果柔軟劑太稠，可能會留在分配器中。如果稠度太高，應稀釋柔軟劑，以使其易於流動。
 - 注水過程中請勿打開抽屜盒。
 - 不應使用溶劑（苯等）。
-

添加片狀洗滌劑

洗滌時也可以使用片狀洗滌劑。

- 1 裝入衣物之前，打開門將片狀洗滌劑放入滾筒中。
- 2 將衣物放入滾筒中並關閉機門。

備註

- 不要將片狀洗滌劑放入分配器。
-

添加軟水劑

可以使用除垢劑等的軟水劑來減少在具有水硬度高的區域中使用的洗滌劑。

- 首先加入洗滌劑，然後加入軟水劑。按照包裝上指定的量分配。

控制面板

實際控制面板可能因型號而異。

控制面板功能

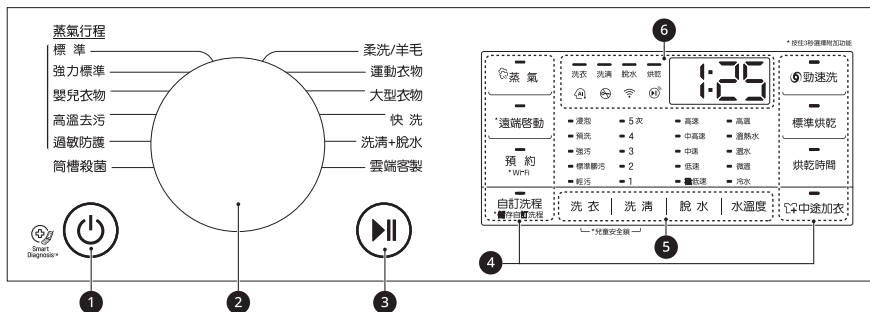



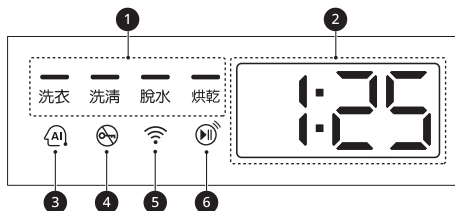

說明	
①	<p>電源 開 / 關按鈕</p> <ul style="list-style-type: none"> · 按下此按鈕，啟動洗衣機。
②	<p>程式旋鈕</p> <ul style="list-style-type: none"> · 程式是否可用是根據洗滌類型。 · 燈光會亮起，指明選取的程式。
③	<p>啟動 / 暫停 按鈕</p> <ul style="list-style-type: none"> · 此按鈕用於啟動洗滌行程或暫停洗滌行程。 · 如果需要暫停洗衣行程，按下此按鈕。
④	<p>額外的選項和功能</p> <ul style="list-style-type: none"> · 要使用額外功能，請按住相應的按鈕 3 秒鐘。相應的標誌會在顯示器中亮起。 · 可讓您選取額外程式並在選定後點亮。 <p>遠端啟動 透過 LG ThinQ 應用程式，您可以利用智慧型手機遠端控制電器。</p> <ul style="list-style-type: none"> · 如需使用此功能，請參閱智慧功能。 <p>Wi-Fi 按住 預約 按鈕 3 秒啟動電器連線至 LG ThinQ 應用程式。</p>
⑤	<p>自訂洗滌行程鈕</p> <p>利用這些按鈕為所選行程調整水溫、脫水速度和髒污程度設定。</p> <ul style="list-style-type: none"> · 當前設定會出現在顯示器上。 · 按下選項按鈕以選擇其他設定。

說明	
6	<p>顯示</p> <ul style="list-style-type: none"> 顯示器將顯示設定、預計的剩餘時間、選項和狀態資訊。啟動機器後，顯示器上的預設設定將亮起。 當自動感測到衣物重量時，控制面板上的顯示器會閃爍。

時間狀態顯示器



說明	
1	<p>行程狀態指示器</p> <ul style="list-style-type: none"> 運行洗滌行程時，作用階段的 LED 會閃爍，而其餘階段的 LED 將保持點亮。完成一個階段後，LED 將會熄滅。如果行程暫停，作用階段的 LED 將停止閃爍。
2	<p>估計剩餘時間</p> <ul style="list-style-type: none"> 選擇洗滌行程後，將顯示出該行程的預設時間。該時間可透過選項變更。 如果顯示器出現 ---，在衣物感應檢測出衣物量後將會顯示時間。此為正常現象。 顯示器的時間僅是估計值。該時間基於正常運行條件。幾個外部因素（衣物重量、室溫、進水溫度等）會影響實際時間。
3	<p>AI DD</p> <ul style="list-style-type: none"> AI DD  在完成衣物感測後提供適當的滾筒旋轉動作。 當選擇運行 棉麻衣物 行程時，會啟用 。
4	行程開始且門已鎖定時，  亮起。
5	當電器連接至家用 Wi-Fi 網路時，此  亮起。
6	啟用遙控功能時，  亮起。

洗程表

洗滌程式

棉麻衣物		40 °C (冷至 60 °C)	最大衣物量 15 公斤
說明	透過各種滾筒運動組合洗滌衣物。 · 有色速乾服裝（襯衫、女士睡衣、睡衣等）和髒汙程度一般的棉質衣物（內衣）。 · 按下 啟動 / 暫停 按鈕而不選擇行程將導致 棉麻衣物 行程使用預設設定立即開始。		

強力		60 °C (40 °C 至 60 °C)	最大衣物量 3 公斤
說明	滾筒轉動力更強，可清洗非常髒汙的衣物。		

嬰兒衣物		60 °C	最大衣物量 5 公斤
說明	輕柔地洗滌嬰兒衣物獲得更好的效能。		

衛生物件		60 °C	最大衣物量 3 公斤
說明	高溫洗滌。		

過敏原		-	最大衣物量 5 公斤
說明	減少屋內塵蟎過敏原。 · 棉質衣物、內衣、枕套、床單、嬰兒衣物。		

筒槽清潔		-	-
說明	此功能可以清潔電器洗衣槽內部。		

Delicates/Wool		冷 (冷至 40 °C)	最大衣物量 4 公斤
說明	洗滌可機洗的內衣、薄的蕾絲衣物。		

運動服		30 °C (冷至 30 °C)	最大衣物量 5 公斤
說明	運動和戶外等特殊衣物。 · 用於衣物上的防水織物層。		

Bedding		冷 (冷至 40 °C)	1 組特大號
說明	洗滌床罩、枕頭、沙發罩等大型物品。		
快洗		40 °C (冷至 40 °C)	最大衣物量 5 公斤
說明	快速洗滌少量輕微髒汙的衣物。		
洗清 + 脫水		-	最大衣物量 3 公斤
說明	洗清和脫水洗衣。必要時使用柔軟精。		
下載行程		-	-
說明	此行程允許您使用智慧型手機將新的特殊洗滌行程下載到電器。預設為 冷水清洗		

備註

- 為所選的洗滌行程選擇合適的水溫。洗滌時請務必遵守衣物製造商的保養標籤或說明，以免損壞衣服。
- 為所需程式選擇合適的洗滌溫度和轉速。
- 實際水溫可能與顯示的行程溫度不同。
- 推薦使用中性洗滌劑。

額外選項

程式	蒸氣	Turbo Wash	時間烘乾	Normal Dry
棉麻衣物	●	●	●	●
強力	●	●	●	●
嬰兒衣物	●	●	●	●
衛生衣物	●	●	●	●
過敏原	●	●	●	●
Delicates/ Wool		●		

程式	蒸氣	Turbo Wash	時間烘乾	Normal Dry
運動服		●		
Bedding				
快洗		●	●	●
洗滌 + 脫水		●	●	●

備註

- 每個洗滌行程都可以選擇 **預約** 及 **中途加衣** 選項。

最大轉速

程式	最大轉速
棉麻衣物	超高
Heaby Duty	超高
嬰兒衣物	超高
衛生衣物	超高
過敏原	超高
Delicates/Wool	Low
運動服	超低速
Bedding	中速
快洗	超高
Rinse+Speen	超高

或減少烘乾溫度，進而縮短反應時間和更緊密控制溫度。

- 烘乾時必須開啟冷水水龍頭。
- 本電器從清洗到烘乾的自動流程均可輕鬆選擇。
- 確保衣物中的所有衣物質料和厚度類似以均勻烘乾。
- 請勿將過多衣物塞入滾筒而使本電器超載。衣物必須能夠自由翻滾。
- 如果在本電器完成洗滌程序之前要將門開啟並取出裝入的衣物，請務必按下**啟動 / 暫停**按鈕。
- 烘乾結束後，會顯示出 End。

羊毛衣物

請勿使用滾筒烘乾羊毛衣物。將它們拉回原來形狀並烘乾平整。

編織和針織布料

有些編織和針織材料可能會收縮，收縮量取決於它們的品質。

烘乾後務必立即拉伸這些材料。

烘乾程式

烘乾的一般提示

請使用自動程式烘乾大部分的承載衣物量。
· 電子感應器測量廢氣的溫度，以便增加

免燙布料和合成纖維

請勿讓您的電器過載。當本電器停止後，請儘快取出免燙衣物以減少起皺。

嬰兒衣物和睡衣

始終查看原廠的操作說明。

毛毯和羽絨被

使用烘乾程式之前，請確認毛毯和羽絨被上的衣物保養標籤。因為某些毛毯和羽絨被可能會受的熱空氣而收縮。

橡膠和塑膠

請勿烘乾任何由橡膠或塑膠製成或包含它們的物品，例如：

- 圍裙、圍嘴、椅套
- 窗簾和桌布
- 浴室防滑墊

纖維玻璃

請勿在本電器中烘乾玻璃纖維物。您的衣物可能帶起殘留在電器內的玻璃顆粒而導致皮膚過敏。

備註

- 關閉本電器的烘乾行程後，烘乾風扇馬達將持續運轉 60 秒。
- 從本電器取出衣物時應小心，因為衣物和本電器可能會燙手。
- 估計的乾燥時間與自動行程期間的實際乾燥時間不同。織物的類型，負載的尺寸和選擇的乾燥度會影響乾燥時間。
- 當您僅選擇烘乾時，旋轉筒將自動運行以節約能量。

使用烘乾行程

您可以利用以下烘乾功能來自訂行程：

Normal Dry

使用此功能進行烘乾。

時間烘乾

您可以使用此功能根據最大衣物量更改烘乾時間。

重複按下 **時間烘乾** 按鈕以切換選擇：

- 烘乾時間：30/60/90/120/150 分鐘

使用洗滌和烘乾功能

- 1 準備洗滌衣物並裝入滾筒。
 - 為了保持烘乾衣物平均，所有衣物的材質與厚度都應接近。
 - 不要過載滾筒。衣物必須有自由滾動的空間。
- 2 按下 **電源** 按鈕。
- 3 選擇洗滌行程並加入洗滌劑。
- 4 如有需要，按下 **Normal Dry** 或 **時間烘乾** 按鈕。
- 5 按下 **啟動 / 暫停** 按鈕。

僅使用烘乾功能

- 1 準備洗滌衣物並裝入滾筒。
 - 為了保持烘乾衣物平均，所有衣物的材質與厚度都應接近。
 - 不要過載滾筒。衣物必須有自由滾動的空間。
- 2 按下 **電源** 按鈕。
 - 不要選擇洗滌行程、加入洗滌劑。
- 3 如有需要，按下 **Normal Dry** 或 **時間烘乾** 按鈕。
- 4 按下 **啟動 / 暫停** 按鈕。

額外的選項和功能

您可以使用額外的選項和功能來自訂程式。

自訂洗滌行程

每個行程都有自動選擇的預設設定。您也可以使用這些按鈕來自訂這些設定。

洗衣

重複按下 **洗衣** 按鈕，直到選定想要的功能。

- **浸泡**：洗滌過髒的衣物
- **預洗**：洗滌嚴重髒污的衣物
- **重度**：洗滌一般和嚴重髒污的衣物
- **一般**：洗滌一般髒污的衣物
 - 除了**洗清 + 脫水**、**嬰兒衣物** 之外，每個洗滌行程都會自動選擇此選項。
- **輕微**：洗滌輕度髒污的衣物

備註

- 可選選項將因所選行程而異。

洗清

按下 **洗清** 按鈕可選擇洗清次數。建議對洗滌劑過敏的人使用此功能。

脫水

重複按下脫水按鈕可選擇脫水強度。

按下 **脫水** 按鈕選取脫水速度。

溫度

此按鈕選擇所選行程的洗滌溫度。

按下 **溫度** 按鈕直到所需的設定亮起。所有洗清均使用冷水。

- 選取適合您所清洗衣物類型的水溫。遵循服裝面料水洗商標以獲得最佳效果。

請依照以下步驟自訂洗滌行程：

1 準備衣物並裝入滾筒。

2 按下 **電源** 按鈕。

3 加入洗滌劑。

4 選取洗滌程式。

5 如有需要，自訂洗滌行程（**洗衣**、**洗清**、**脫水** 及 **溫度**）。

6 按下 **啟動 / 暫停** 按鈕。

僅使用脫水功能

1 準備衣物並裝入滾筒。

2 按下 **電源** 按鈕。
· 不要加入洗滌劑、選擇洗滌行程。

3 按下 **脫水** 按鈕。

4 按下 **啟動 / 暫停** 按鈕。

備註

- 如選擇洗滌行程，則無法僅選擇脫水。如果發生這種情況，請按兩次 **電源** 關閉機器然後重新開啟。

使用特殊選項

您可以利用以下特殊選項來自訂行程：

蒸氣

添加此選項有助於提供更好的清潔效果。

Turbo Wash

添加此選項可減少編程時間，但將提供類似的洗滌結果。

請依照以下步驟使用特殊選項。

1 按下 **電源** 按鈕。

- 2 選取洗滌程式。
- 3 依照需要更改洗滌行程（溫度，洗滌或脫水）。
- 4 按下 蒸氣 或 Turbo Wash 按鈕。
- 5 按下 啟動 / 暫停 按鈕。

儲存及調用記憶行程

使用 **Favourite** 及 **儲存記憶功能** 功能儲存及調出記憶的洗滌行程。

視需要，您可以藉由調整選項自訂洗滌程序。

備註

- 可以在此自訂功能中儲存洗滌方法、洗滌次數、脫水強度與水溫等。

如何儲存您的記憶程序

- 1 按下 電源 按鈕。
- 2 視需要，選擇洗滌行程並設定您常用的選項。
- 3 按住 **Favourite** 按鈕 3 秒以儲存記憶行程。

如何調用您的記憶程序

調出先前儲存的自訂洗滌行程。

- 1 按下 電源 按鈕。
- 2 將衣物裝入滾筒並加入洗滌劑。
- 3 按下 **Favourite** 按鈕及按下 啟動 / 暫停 按鈕。

使用基本選項

您可以利用以下基本選項來自訂行程：

中途加衣

使用此選項在洗滌行程啟動後添加或移除衣物。

- 1 按下 電源 按鈕。
- 2 選取洗滌程式。
- 3 按下 啟動 / 暫停 按鈕。
- 4 如有需要，按下 中途加衣 按鈕。
- 5 解鎖後打開門，添加或移除必要的衣物。
- 6 關閉機門並按下 啟動 / 暫停 按鈕。

備註

- 出於安全原因，機門在滾筒內水位或溫度較高時應保持鎖定。不可在此期間添加衣物。

預約

使用此功能可在指定的時間間隔後自動啟動和完成電器。

- 1 按下 電源 按鈕。
- 2 選取洗滌程式。
- 3 如有需要，按下 預約 按鈕。
- 4 按下 啟動 / 暫停 按鈕。

備註

- 預約時間是程式結束的時間，而不是開始時間。實際運行時間可能會因水溫、洗衣量和其他因素有所不同。
- 如要取消此功能，則應按下 電源 按鈕。

備註

- 避免在此功能使用液體洗滌劑。
-

設定

兒童安全鎖

透過此選項停用按鍵。此功能可防止兒童變更行程或運行本電器。

備註

- 設定此功能後，除**電源**按鈕外，所有按鈕都將鎖住。
 - 按鍵鎖住後，在洗衣過程中，[L 和剩餘時間會交替出現在顯示器上，同時啟用此功能。
 - 關閉電源不會重設此功能。您在使用任何其他功能之前必須解除此功能。
-

鎖上控制面板

- 1 開啟電源。
- 2 同時按住 **洗衣** 和 **洗清** 按鈕 3 秒啟用此功能。
 - 響起蜂鳴聲，且顯示屏上將出現 [L
 -

解鎖控制面板

- 1 開啟電源。
- 2 同時按住 **洗衣** 和 **洗清** 按鈕 3 秒停用此功能。

智慧功能

使用 LG ThinQ 應用程式

該 LG ThinQ 應用程式讓您能使用智慧型手機與電器通訊。

LG ThinQ 應用程式功能

透過智慧型手機使用便利的智慧功能與設備通訊。

遠端啟動

讓您可以從 LG ThinQ 應用程式遠端控制電器。

下載行程

下載電器上基本洗衣行程中未包含的新洗衣行程和特殊洗衣行程。

成功註冊的設備可以下載特定於設備的多種專業洗衣行程。

在電器中完成下載洗衣行程後，電器將保留下載的洗衣行程，直到下載新的洗衣行程。

備註

- 一次只能在電器上儲存一個下載的行程。

筒槽殺菌

此功能顯示運行筒槽清潔行程前剩餘的行程數。

能源監測

此功能檢查最近所用行程的耗電量和月平均值。

Smart Diagnosis

此功能提供有用的資訊，可根據使用模式來診斷並解決設備問題。

設定

可設定本電器和應用程式中的各種選項。

推播警報

當行程完成或本電器發生故障時，可選擇在手機上接收推播通知。即使在 LG ThinQ 應用程式關閉時依然能觸發這類的通知。

備註

- 如變更無線路由器、網際網路服務供應商或密碼，請從 LG ThinQ 應用程式刪除已註冊的機器並再次註冊。
- 為改善設備品質，應用程式可能隨時變更，恕不另行通知使用者。
- 功能視機型而不同。

使用 LG ThinQ 應用程式前

- 1 檢查機器和無線路由器（Wi-Fi 分享器）間的距離。
 - 如果機器與無線路由器間的距離太遠，訊號強度會變弱。可能需耗費長時間才可註冊，或安裝可能失敗。
- 2 關閉智慧型手機上的行動資料或行動數據。

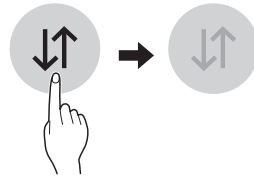

- 3 將智慧型手機連接至無線路由器。

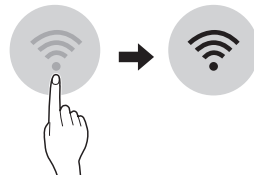

備註

- 若要驗證 Wi-Fi 連線，請查看控制面板上的  圖示是否亮起。
- 機器僅支援 2.4 GHz Wi-Fi 網路。要檢查網路頻率，聯絡您的網際網路服務供應商或參考您的無線路由器手冊。
- **LG ThinQ** 並不對任何網路連線問題或任何由網路造成的故障、失常或錯誤負責。
- 如果設備連線 Wi-Fi 時發生問題，有可能是離路由器太遠。請購買 Wi-Fi 中繼器（訊號範圍延伸器）以改善 Wi-Fi 訊號強度。
- Wi-Fi 連線可能因家用網路環境而無法連線或連線中斷。
- 視網際網路服務供應商而定，網路連線可能無法正常運作。
- 周圍的無線環境會造成無線網路服務執行緩慢。
- 由於無線訊號傳輸問題，機器無法註冊。拔下機器插頭並等待約一分鐘的時間，然後再試一次。
- 如果已啟用無線路由器上的防火牆，請停用防火牆或新增例外。
- 無線網路名稱 (SSID) 應為英文字母和數字的組合。（請勿使用特殊字元）
- 智慧型手機使用者介面 (UI) 可能因行動作業系統 (OS) 和製造商而異。
- 如果路由器的安全協定設定為 **WEP**，您可能無法設定網路。請改為其他的安全協定（建議 **WPA2**），並再註冊產品一次。

安裝 LG ThinQ 應用程式

透過智慧型手機從 Google Play 商店或 Apple App 商店搜尋 **LG ThinQ** 應用程式。依照指示下載與安裝應用程式。

遠端使用機器

遠端啟動

使用智慧型手機遠端控制設備。您還可以監測行程操作，以瞭解行程中剩餘的時間。

使用此功能

- 1 將衣物放在滾筒裡。
 - 若需要，請加入漂白劑或衣物柔軟劑到分配盒內適當的位置。
- 2 按下 **電源** 按鈕。
- 3 按住 **遠端啟動** 按鈕 3 秒鐘以啟用遠端控制功能。
- 4 透過智慧型手機上的 **LG ThinQ** 應用程式啟動行程。

備註

- 啟用此功能後，您可以從 **LG ThinQ** 智慧型手機應用程式啟動行程。如果行程未啟動，電器會等待啟動行程，直到從應用程式遠端關閉或此功能停用。
- 如果門已經開啟，則無法遠端啟動行程。

手動停用此功能

啟用此功能後，按住 **遠端啟動** 按鈕 3 秒。

無線區域網路模組規章

根據 NCC 低功率電波輻射性電機管理辦法 規定

1) 第十二條

- 經型式認證合格之低功率射頻電機，非經許可，公司商號或使用者均不得擅自變更頻率加大功率或變更原設計之特性及功能

第十四條

- 低功率射頻電機之使用不得影響飛航安全或干擾合法通信：經發現有干擾現象時，應立即停用，並改善至無干擾時方得繼續使用前項合法通信，指依電信法規定作業之無線電通信低功率射頻電機須忍受合法通信或工業科學及醫療用電波輻射性電機設備之干擾。

開放原始碼軟體注意事項

若要依 GPL、LGPL、MPL 及其他開放原始碼授權取得對應的原始碼，請造訪 <http://opensource.lge.com>。

除了開放原始碼外，所有提及的授權條款、免責聲明和版權通知均可供下載。

LG 電子也可應您要求，在由您支付相關費用（例如：媒體成本、運費及處理費）的條件下以 CD-ROM 方式提供開放原始碼，如有需要請寄送電子郵件至 opensource@lge.com。此服務提供的有效期限為本產品最後裝運日起算的三年內。此服務提供的有效對象為收到此資訊的任何人。

Smart Diagnosis

此功能僅適用於帶有  或  標誌的型號。

使用此功能有助於診斷和解決您的電器問題。

備註

- 有關並非由 LGE 疏忽所造成的原因，該服務可能因外在因素而無法作業，例如（但不限於）Wi-Fi 無法使用、Wi-Fi 連線中斷、本地應用程式商店政策或應用程式無法使用。
- 該功能可能會在沒有預先通知的情況下變更，且可能視您的所在地而所有不同。

使用 LG ThinQ 診斷問題



如果您配備 Wi-Fi 的電器發生問題，可使用 **LG ThinQ** 應用程式將故障排除資料傳輸到智慧型手機。

- 啟動 **LG ThinQ** 應用程式並選擇功能表中的 **Smart Diagnosis** 功能。按照 **LG ThinQ** 應用程式中所提供的說明。

使用聽覺診斷來診斷問題

按照以下指示使用聽覺診斷方法。

- 啟動 **LG ThinQ** 應用程式並選擇功能表中的 **Smart Diagnosis** 功能。按照 **LG ThinQ** 應用程式中所提供的聽覺診斷說明。

- 1 按下 **電源** 按鈕可以開啟電器。
 - 請勿按下任何按鈕。
- 2 將手機話筒靠近到  或  標誌的位置。

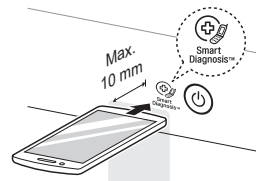

- 3 按住 **溫度** 按鈕 3 秒鐘或更久，同時將智慧型手機聽筒放置在標誌上，直到資料傳輸完成。
 - 將手機保持定位不動，直到資料傳輸結束。資料傳輸的剩餘時間會顯示出來。
- 4 資料傳輸完成後，診斷結果將顯示於應用程式中。

備註

- 為獲得最佳效果，請勿在傳輸語音過程中移動智慧型手機。
-

保養

⚠ 警告

- 清潔機器之前，請拔掉插頭，以避免觸電危險。如果未遵循此警告，可能導致嚴重傷害、火災、觸電或死亡。
- 切勿使用刺激性化學物質、研磨型清潔劑或溶劑清潔機器。它們可能損壞拋光面。

每次洗衣後清潔

清潔的內容

行程結束後，務必儘快取出洗衣機中的衣物。潮濕衣物留在洗衣機內可能導致起皺、染色和散發氣味。

- 洗衣行程完成後，擦拭機門和機門密封圈以清除水分。
- 將機門稍稍打開，風乾筒槽。
- 用乾布擦拭機器以清除水分。

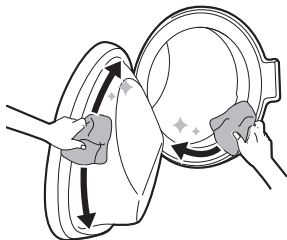

⚠ 警告

- 僅於安全且兒童受到監督的情況下將門打開使滾筒內部乾燥。

清潔外側

妥善保養您的機器可延長使用壽命。

外側

- 立即擦除溢出物。
- 用濕布擦拭，然後用乾布再次擦拭，以確保外殼接縫或縫隙中沒有水分。
- 請勿用鋒利物體按壓表面或顯示屏。

機門

- 用濕布清洗外側和內測，然後用軟布擦乾。

⚠ 警告

- 請勿嘗試拆開任何面板或拆卸機器。請勿以任何尖銳物體觸碰控制面板來操作機器。

定期清潔機器

筒槽清潔

這是一項特殊功能，可透過浸泡、洗滌、洗清和脫水協助清潔電器內部。

每月執行一次此功能（或視需要更頻繁執行），以減少洗滌劑和柔軟劑及其他殘留物的積聚。

- 如果電器內部有難聞的氣味或發霉，則除定期提示的間隔外，**每 3 週執行一次**此功能。

備註

- 當出現 ECL 提醒訊息時，建議您使用洗衣槽清潔功能。

- 從機器中取出任何衣物或物品並關閉機門。
- 打開分配器抽屜盒，在主洗衣槽中加入除垢劑。
 - 將片狀洗滌劑放入滾筒中。
- 慢慢關閉洗滌劑抽屜盒。
- 打開電源，然後選擇 **筒槽清潔**。
- 按下 **啟動 / 暫停** 按鈕以啟動。
- 保持門打開以完全乾燥電器內部。
 - 如果電器內部沒有完全乾燥，則可能會導致難聞的氣味或發霉。

警告

- 僅於安全且兒童受到監督的情況下將門打開使滾筒內部乾燥。

清潔進水管過濾器

進水過濾器可過濾石灰或電器水中的任何小物體。定期清潔進水口過濾器。

- 如果要將電器放置一段時間（例如，假期），尤其是在緊鄰處沒有排水（水溝）的情況下，請關閉連接至電器的水龍頭。
- 水未進洗劑投入盒時，「IE」錯誤訊息將於控制面板顯示。
- 如果水質非常硬或含有微量水垢，則進水口上的過濾器可能堵塞。

- 關閉電源和水龍頭並鬆開進水管。

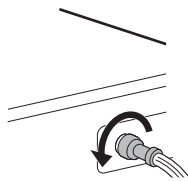

- 用小鉗子取下進水口過濾器，然後用中號刷毛清潔過濾器。

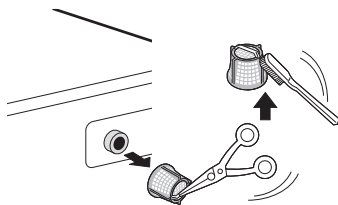

清潔排水泵過濾器

排水過濾器會收集衣物中留下的線和小物體。定期檢查過濾器是否乾淨，確保機器運轉順暢。

在清潔排水泵過濾器之前，用水冷卻過濾器。在緊急情況下打開機門或執行緊急撤離。

- 拔下電器插頭。
- 打開罩蓋並拔出水管。

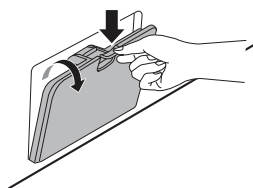

- 3 擰鬆排水塞 ①，然後排水。慢慢擰鬆排水泵過濾器 ② 以排出水並移除小物體。

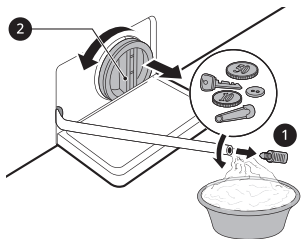

- 4 清潔排水泵過濾器後，取出排水泵過濾器並插入排水塞。

- 5 關閉罩蓋。

⚠ 注意

- 排水時請小心，水可能較熱。
- 每月運行一次（依據需要增加次數）滾筒清潔程式，以清除多餘的洗滌劑和其他殘渣。

清潔洗滌劑抽屜盒

洗滌劑和衣物柔軟精可能會在分配器抽屜盒中積聚。拆除抽屜盒和嵌入物，每月檢查一次或兩次有無洗滌劑積聚。

- 1 將抽屜盒向外筆直拉出，直到拉不動為止，以拆除洗滌劑分配器抽屜盒。
- 用力按下鬆開按鈕，拆除抽屜盒。

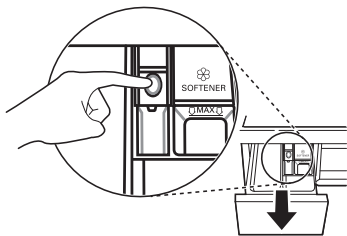

- 2 拆除抽屜盒中的嵌入物。

- 用溫水沖洗嵌入物和抽屜盒，以清除積聚的洗衣用品。僅用水清潔抽屜盒。
- 用軟布或毛巾擦乾嵌入物和抽屜盒。

- 3 若要清潔抽屜盒開口，使用布或小型非金屬刷清潔凹槽。
- 清除凹槽上側和下側的所有殘渣。

- 4 用軟布或毛巾擦除凹槽的水分。

- 5 將嵌入物裝回適當的隔艙中並裝回抽屜盒。

故障排除

產品叫修之前

電器的操作可能出現錯誤和故障。下表包含了錯誤訊息或故障的可能原因和注意事項。您可以自己解決大多數問題，從而節省時間和金錢，因為您無需致電 LG 電子服務中心。下表可以幫助您排除故障。

故障資訊

電器配有自動故障監測系統，可在早期階段檢測和診斷故障問題。如果電器無法正常運作或根本無法運作，請在致電 LG 家電服務中心之前檢閱以下部分內容。

症狀	可能的原因和解決方案
IE 進水錯誤	該位置的供水不足。水不進入機器或進入速度緩慢。 · 檢查室內的其他水龍頭。
	供水水龍頭沒有完全打開。水不進入機器或進入速度緩慢。 · 完全打開水龍頭。
	進水管扭折。 · 拉直軟管或重新安裝進水管。
	進水管過濾器堵塞。 · 關閉水龍頭，拆下連接洗衣機的軟管，檢查並清潔入口閥過濾器。
UE 失衡錯誤	該機器具有檢測和糾正機器失衡的系統。 · 衣物在程式結束時可能太濕，重新安排衣物，以便正常脫水。關閉機門並按下 啟動 / 暫停 按鈕。機器可能需要一段時間才開始脫水。脫水之前必須鎖定機門。
	負荷過少。如果所洗衣物中有個別較重的衣物（例如：浴室防漏墊、浴衣等），該系統可能停止旋轉，甚至完全中斷脫水行程。 · 添加 1 件或 2 件類似或較小的衣物幫助平衡負荷。關上機門並按下 啟動 / 暫停 按鈕。機器可能需要一段時間才開始脫水。脫水之前必須鎖定機門。
OE 出水錯誤	排水軟管扭結或堵塞。機器中的水不能排出或排出緩慢。 · 清潔並拉直排水管。
	排水管過濾器堵塞。 · 檢查並清潔排水過濾器。

症狀	可能的原因和解決方案
dE dE1 dE2 dE4 機門錯誤	門磁出現故障。 · 請致電 LG 服務中心。您可在保固卡中找到您當地的 LG 服務中心電話號碼。
EE 按鍵錯誤	這是一個按鍵錯誤。 · 拔掉電源插頭並聯絡客服人員。
LE 馬達鎖定錯誤	馬達超載。 · 讓機器等待 30 分鐘，直到馬達冷卻，然後重新啟動程式。
FE 溢出錯誤	水閥可能出現故障，導致水溢出。 · 關閉水龍頭。拔下電源插頭。致電服務中心。
PE 壓力感測器錯誤	水位感測器出現故障。 · 關閉水龍頭。拔下電源插頭。致電服務中心。
JS 振動感測器錯誤	振動感測器出現故障。 · 呼叫維修服務。
FF 結冰故障	進水管 / 排水管或排水泵結冰？ · 向滾筒內加入溫水，以解凍排水管和排水泵。用濕毛巾和熱毛巾蓋住進水管。
RE 漏水	漏水。 · 呼叫維修服務。
PF 電源故障	發生電源故障。 · 重新啟動行程。
dHE 烘乾錯誤	僅烘乾功能故障。 · 呼叫維修服務。

您可能聽到的噪音

症狀	可能的原因和解決方案
卡嗒聲和叮噠聲	滾筒中可能有鑰匙、硬幣或安全別針等異物。 · 關機，檢查滾筒中是否有異物。如果機器重啟後噪音仍然存在，請呼叫維修服務。

症狀	可能的原因和解決方案
敲擊聲	<p>清洗重物可能產生敲擊聲。這通常是正常情況。</p> <ul style="list-style-type: none"> · 如果聲音持續，電器可能失去平衡。關機並重新分配所清洗衣物。
	<p>衣物擺放位置不均。</p> <ul style="list-style-type: none"> · 暫停行程並在門解鎖後重新放置待洗衣物。
振動噪音	<p>包裝材料未拆除。</p> <ul style="list-style-type: none"> · 拆除包裝材料。
	<p>滾筒內的待洗衣物可能未平均放置。</p> <ul style="list-style-type: none"> · 暫停行程並在門解鎖後重新放置待洗衣物。
	<p>非所有調整水平腳架穩固且平均置於地面上。</p> <ul style="list-style-type: none"> · 請參閱調平電器說明以調整電器的水平度。
	<p>地板不夠堅固。</p> <ul style="list-style-type: none"> · 檢查地板是否穩固且未彎曲不平。請參閱安裝場所要求以選擇正確的位置。

操作

症狀	可能的原因和解決方案
漏水。	<p>室內排水管堵塞。</p> <ul style="list-style-type: none"> · 疏通排水管。如果需要，請聯絡管道工。
	<p>由於排水管安裝不當或排水管堵塞導致洩漏。</p> <ul style="list-style-type: none"> · 清潔並拉直排水管。定期檢查並清潔排水過濾器。

症狀	可能的原因和解決方案
機器無法運行。	控制面板因閒置而斷電。 <ul style="list-style-type: none"> 這是正常現象，按下 電源 按鈕啟動機器。
	拔下機器的電源插頭。 <ul style="list-style-type: none"> 確定電源線穩固插入牆面插座。
	關閉供水。 <ul style="list-style-type: none"> 完全關閉供水水龍頭。
	未適當設定控制項。 <ul style="list-style-type: none"> 確認行程已正確設定，關門並按下 啟動 / 暫停 按鈕。
	機門已打開。 <ul style="list-style-type: none"> 關門並確定門下沒有異物，導致門無法完全關閉。
	斷路器 / 保險絲跳開 / 熔斷。 <ul style="list-style-type: none"> 檢查房屋斷路器 / 保險絲。更換保險絲或重設斷路器。機器應位於專用分支電路。一旦電源恢復，機器將恢復所停止的程式。
	需要重設控制。 <ul style="list-style-type: none"> 按下 電源 按鈕，然後重新選擇所需的程式並按下 啟動 / 暫停 按鈕。
	設定程式後沒有按下 啟動 / 暫停。 <ul style="list-style-type: none"> 按下 電源 按鈕，然後重新選擇所需的行程並按下 啟動 / 暫停 按鈕。如果在一定時間內未按下 啟動 / 暫停 按鈕，電器將關閉。
	水壓過低。 <ul style="list-style-type: none"> 檢查室內其他水龍頭，確認家用水壓正常。
機器正在對水加熱或產生蒸汽。 <ul style="list-style-type: none"> 在某些程式期間，滾筒可能暫時停止運行，同時水被安全地加熱到設定溫度。 	
按鈕可能無法正常使用。	兒童安全鎖 選項已啟用。 <ul style="list-style-type: none"> 如有需要，停用 兒童安全鎖 選項。
機門無法打開。	出於安全原因，機器一旦啟動，機門就無法打開。 <ul style="list-style-type: none"> 此為正常現象。🔇 熄滅後，您可以安全地打開門。

症狀	可能的原因和解決方案
機器填充不正確。	濾網阻塞。 <ul style="list-style-type: none"> · 確保進水閥上的進水過濾器沒有堵塞。
	進水管可能會扭結。 <ul style="list-style-type: none"> · 檢查進水管是否扭結或堵塞。
	供水不足。 <ul style="list-style-type: none"> · 確定熱水和冷水龍頭同時開啟到底。
	冷熱進水管為反向安裝。 <ul style="list-style-type: none"> · 檢查進水管連接。
機器不排水。	排水管扭結。 <ul style="list-style-type: none"> · 確保排水管沒有扭結。
	排水管位於地面上 1.2 公尺以上。 <ul style="list-style-type: none"> · 確定排水管位置未高於電器底部 1.2 公尺。
洗滌劑不完全分配或根本未分配。	使用過多的洗滌劑。 <ul style="list-style-type: none"> · 遵循洗滌劑製造商提供的指導。
行程時間比平時要長。	待洗衣量太少。 <ul style="list-style-type: none"> · 添加更多衣物以允許機器平衡負荷。
	較重的衣物與較輕的衣物混合。 <ul style="list-style-type: none"> · 始終嘗試清洗具有相似重量的衣物，以使機器能夠均勻地分配負荷的重量以便於脫水。
	負荷失去平衡。 <ul style="list-style-type: none"> · 如果衣物打結，則手動重新放置衣物。
持續時間出現延遲。	檢測到不平衡或開啟去泡沫程式。 <ul style="list-style-type: none"> · 這是正常情況。顯示在顯示器中的剩餘時間僅為預計持續時間。實際時間可能會不同。

洗滌效果

症狀	可能的原因和解決方案
污漬去除效果差	先前滲入的頑固污漬。 <ul style="list-style-type: none"> · 先前清洗的衣物可能滲入頑固污漬。這些污漬可能難以去除，並且可能需要手洗或預處理以幫助去除污漬。

症狀	可能的原因和解決方案
染色	<p>漂白劑或柔軟精過早分配。</p> <ul style="list-style-type: none"> · 分配器抽屜盒裝得過滿，使得漂白劑或柔軟精快速分配。始終測量漂白劑或柔軟精以防止裝得過滿。 · 慢慢闔上分配器。
	<p>將漂白劑或柔軟精直接加入滾筒內的清洗衣物中。</p> <ul style="list-style-type: none"> · 始終使用洗滌劑分配器，確保行程中的正確時間內適度將洗滌劑分配到洗衣用品。
	<p>未適當分類衣物。</p> <ul style="list-style-type: none"> · 淺色和白色與深色衣物始終分開清洗，避免染色。 · 切勿將重度髒汙的衣物和輕度髒汙的衣物放在一起洗滌。
起皺	<p>機器未及時卸下負荷。</p> <ul style="list-style-type: none"> · 程式完成後，請務必從機器中取出衣物。
	<p>機器已超載。</p> <ul style="list-style-type: none"> · 機器可以滿載，但滾筒內的衣物不應裝得太緊。應輕鬆關閉機門為宜。
	<p>冷熱進水管為反向安裝。</p> <ul style="list-style-type: none"> · 熱水沖洗會使衣物起皺。檢查進水管連接。
機器中發出霉味	<p>滾筒內部未正確清潔。</p> <ul style="list-style-type: none"> · 定期運行 筒槽清潔 功能。
	<p>排水管未適當安裝，造成虹吸現象（水流回機器內）。</p> <ul style="list-style-type: none"> · 安裝排水管時，請確保不會扭結或堵塞。
	<p>洗滌劑分配器未定期清潔。</p> <ul style="list-style-type: none"> · 移除並清潔洗滌劑分配器，尤其是分配器開口的頂部和底部。
	<p>如果排水管未適當安裝，造成虹吸現象，會有味道（水流回機器內）。</p> <ul style="list-style-type: none"> · 安裝排水管時，請確保不會扭結或堵塞。
	<p>如果未定期清潔洗滌劑分配器，則可能因黴菌或異物引起氣味。</p> <ul style="list-style-type: none"> · 移除並清潔洗滌劑分配器，尤其是分配器開口的頂部和底部。

氣味

症狀	可能的原因和解決方案
機器中發出霉味	滾筒內部未正確清潔。 · 定期運行 筒槽清潔 功能。
	排水管未適當安裝，造成虹吸現象（水流回機器內）。 · 安裝排水管時，請確保不會扭結或堵塞。
	洗滌劑分配器抽屜盒未定期清潔。 · 清潔洗滌劑分配器抽屜盒，尤其是抽屜盒開口的頂部和底部。
	如果排水管未適當安裝，造成虹吸現象，會有味道（水流回機器內）。 · 安裝排水管時，請確保不會扭結或堵塞。
	如果未定期清潔洗滌劑分配器抽屜盒，則可能由黴菌或異物引起氣味。 · 清潔洗滌劑分配器抽屜盒，尤其是抽屜盒開口的頂部和底部。

烘乾

症狀	可能的原因和解決方案
烘乾故障	檢查供水水龍頭。 · 請勿超載。檢查並確保洗衣機排水正常，以排出衣物中的足量水。負載過少，無法正常翻滾。添加幾條毛巾。 · 關閉供水水龍頭。
烘乾時間太長。	低環境溫度。 · 確保溫度是允許的範圍。

症狀	可能的原因和解決方案
烘乾效能太低或太差。	供水不當。在烘乾過程中，水用於自動清潔滾筒上的棉絨過濾器。 <ul style="list-style-type: none"> · 確保打開供水水龍頭。
	排水不正常。 <ul style="list-style-type: none"> · 確保排水過濾器沒有堵塞。
	電器超載。 <ul style="list-style-type: none"> · 檢查所選行程的負載能力。如有必要，請增加一次 Time Dry 行程。
	旋轉速度太低。 <ul style="list-style-type: none"> · 選擇洗滌行程允許的最高脫水速度。
熱空氣從機器的後側散出。	該電器產生暖空氣以烘乾衣物。 <ul style="list-style-type: none"> · 熱空氣烘乾衣物及從電器的後側散出。

Wi-Fi

症狀	可能的原因和解決方案
您的家用電器和智慧型手機未連接至 Wi-Fi 網路。	您嘗試連接 Wi-Fi 密碼不正確。 <ul style="list-style-type: none"> · 找到您的智慧型手機連接的 Wi-Fi 網路，並移除，然後在 LG ThinQ 上註冊您的機器。
	智慧型手機的行動數據已打開。 <ul style="list-style-type: none"> · 關閉智慧型手機的行動資料，並使用 Wi-Fi 網路註冊機器。
	無線網路名稱 (SSID) 的設定不正確。 <ul style="list-style-type: none"> · 無線網路名稱 (SSID) 應為英文字母和數字的組合。（請勿使用特殊字元）。
	路由器頻率不是 2.4 GHz。 <ul style="list-style-type: none"> · 僅支援 2.4 GHz 路由器頻率。將無線路由器設定為 2.4 GHz，並將機器連接至無線路由器。如需了解路由器頻率，請諮詢您的網際網路服務供應商或路由器製造商。
	機器和路由器間的距離太遠。 <ul style="list-style-type: none"> · 如果機器與路由器間的距離太遠，訊號強度可能會變弱，且可能未正確配置連接。請移動路由器的位置，讓其更靠近機器。

提醒資訊

型號 (型式) : WD-S15TBW

產品有害物質

設備名稱：洗衣機

單元	限用物質及其化學符號					
	鉛 (Pb)	汞 (Hg)	鎘 (Cd)	六價鉻 (Cr ⁺⁶)	多溴聯苯 (PBB)	多溴二苯醚 (PBDE)
進 / 排水管	○	○	○	○	○	○
電源線 / 內部配線	-	○	○	○	○	○
蒸汽產生器 (蒸汽型號)	○	○	○	○	○	○
烘乾加熱元件	○	○	○	○	○	○
洗衣電動機	○	○	○	○	○	○
電氣元件 (開關, 感應器, 進水閥)	-	○	-	○	○	○
內部結構件 (內 / 外桶, 平衡塊, 烘乾模組等)	○	○	○	○	○	○
外部結構件 (外殼、頂蓋、底盤)	○	○	○	○	○	○
電路板組件	-	○	○	○	○	○

- 備考 1. "○" 係指該項限用物質之百分比含量未超出百分比含量基準值。
- 備考 2. "-" 係指該項限用物質為排除項目。

備註

備註

備註

