

CHIMEI 安裝使用說明書

全戶式淨流系統 渦輪清淨機

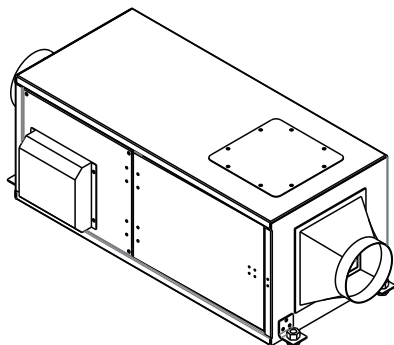

適用機型：

AF-P25A4 1/42

AF-P60A6 1/62

保證書另附

為能有效地使用此空調產品，請務必詳閱本"使用說明書"，以了解正確使用方法，並能讓本機發揮其效能及延長使用壽命，為你創造更舒適的生活。

* 為確保你的權益，務必請詳讀注意事項。

奇美會員登入

現在加入奇美會員，即可免費享受服務，心動了嗎？我們歡迎您的加入，立即填寫資料就可以成為會員。

* 目前僅適用於台灣地區。





內 容



1.安全注意事項	01
2.安裝方式	03
3.電源線規格	04
4.標準安裝示例	05
5.各部位名稱和尺寸	06
6.使用注意事項	07
7.Wi-Fi設備聯絡操作	10
8.接線說明	11
9.保養方法	14
10.特別注意事項	15
11.故障診斷	15
12.規格	16

1. 安裝注意事項

- 安裝之前請仔細閱讀“安全注意事項”，然後再進行安裝作業。
- 為了預防對使用人員和其他人員造成傷害，避免財產損失，請務必遵守以下事項。

<p>• 無視標誌內容，採用錯誤的方法造成危害和損失的程度，用以下的標誌區分說明。</p>	<p>• 需要遵守的內容種類以下圖案區分說明。</p>
<p> 警告 該圖案欄內的內容是“設想到可能造成死亡或重傷的情況”。</p>	<p> 圖案表示“不可以”、“禁止”。</p>
<p> 注意 該圖案欄內的內容是“設想到可能引起受傷或芳生物質上損失的情況”。</p>	<p>  圖案表示“必須執行”、“強制”。</p>

 警告			
	<p>電氣工程要按照國內法規和使用說明書進行施工，必須使用專用線路。如果電源線路容量不足或施工不當，易造成觸電或火災事故。</p>		<p>外氣進口須避免設置在吸入高溫或高濕空氣的位置。否則會給機器內部造成影響，引起故障、觸電或火災。</p>
	<p>安裝工程請委託專業人員，不可自行安裝、移動或重裝。自行安裝如有不當易造成摔落、觸電或火災等事故。</p>		<p>外氣進口要安裝在遠離可燃氣體排風口的地方。否則會引起室內缺氧。</p>
	<p>安裝工程須嚴格按照本使用說明書進行。安裝如有不當易造成觸電或火災事故。</p>		<p>外氣進口處要安裝防鳥網或類似裝置。當有鳥巢等異物時應清除掉。否則會引起室內缺氧。</p>
	<p>安裝要再能承受重量的地方。嚴格按照使用說明書的要求進行。如果強度不夠，安裝不牢固，易造成觸電、火災、機組掉落等引起傷害。</p>		<p>保養檢修時必須關掉開關。並關掉專用斷路器(OFF)。否則易觸電。</p>
			<p>地線不可與燃氣管道、自來水管、避雷針、電話地線等連接在一起。接地不正確易造成觸電。</p>

 注意			
	<p>須安裝專用斷路器。根據安裝位置的情況，有時必須安裝漏電斷路器。如果不安裝漏電斷路器，容易引起觸電或火災。</p>		<p>為了防止結露，要在室外側風管(必要時包含室內側風管)做隔熱層。如安裝不當會造成屋內滲水打濕室內財物。</p>
	<p>電源線以及連接線要使用指定的電源線連接牢固。端子台連接線部位應固定結實，不受電纜外力影響。如連接或固定不牢固易引起發熱或火災。</p>		<p>必須使用額定電壓。否則易引起馬達燒毀及控制系統異常。</p>
	<p>電源線和連接線安裝後必須蓋好電氣箱蓋。如果電源蓋板安裝不當，灰塵或粉塵會造成端子接線部位發熱，引發火災與觸電。</p>		<p>室內吸氣口不可安裝在廚房等油煙多的地方，否則易引起火災。</p>
	<p>當使用的金屬風管，穿過木製建築物的金屬板或金屬網時，要在風管和牆壁之間做絕緣層。否則會引起觸電或漏電。</p>		<p>主機和室內給氣口不可安裝在直對熱源或明火的地方。否則易引起過熱或火災。</p>
	<p>安裝工程使用的零件必須是指定的零件(包含附件)。如果不使用指定零件易造成機組掉落、火災和觸電。</p>		<p>主機和外氣進口不可安裝在機械廠、化工廠等易產生酸、鹼、有機溶劑、塗料等有害氣體以及含有腐蝕性成分氣體的地方。否則易導致中毒或火災。</p>
	<p>室外風管在安裝時要向下傾斜。防止雨水侵入。如安裝不當會造成屋內滲水打濕室內財物。</p>		<p>主機和室內吸氣口不可安裝在浴室等濕度高的地方。否則易引起觸電或漏電。</p>
	<p>天花板內高溫多濕時，應在天花板內安裝換氣設備。否則易引起火災或觸電。</p>		<p>不可安裝在可能易有可燃性氣體洩漏的地方。萬一有洩漏的燃氣在機組周圍積聚，會導致火災事故。</p>

1.安裝注意事項

- 無論因任何原因耽擱渦輪清淨機的安裝，以及渦輪清淨機在現場做短期或長期的保存，都必須採取相應的保護措施，以防止建築灰塵或碎石進入主機及其他附件之中。
- 為了平時能夠對過濾網和渦輪清淨機進行清潔和維修，請務必在天花板指定位置設置檢修口。
- 不要脫動機器，否則會刮傷表面。
- 每年要對渦輪清淨機和過濾網進行2_4次清潔，因此必須設有下圖所示的檢修口(用於檢查過濾網、電機、扇葉、UV-LED)。如果不清潔會引起堵塞產生性能降低。

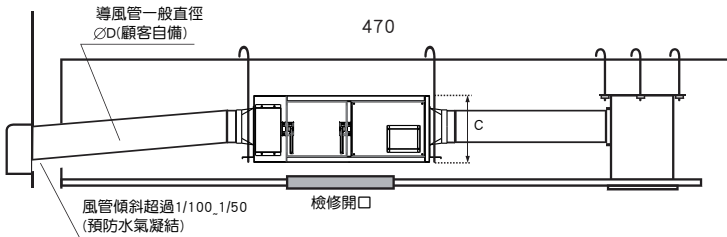
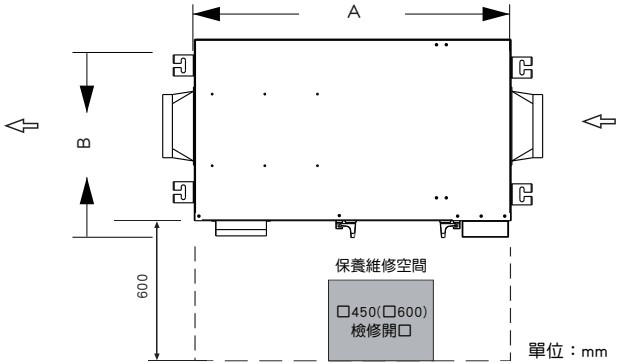

機型	A	B	C	D
AF-P25A41/42	700	250	230以上	Φ 100mm(4")
AF-P60A61/62	910	390	320以上	Φ 150mm(6")

- 安裝渦輪清淨機的位置比須保證天花板內高度大於C尺寸。
- 不可安裝在熱水器附近。
- 請勿採取如下配管方式。

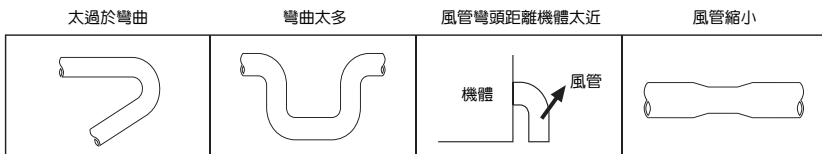

2.安裝方法

- 請客戶準備天花板懸掛螺桿、螺母和墊片。
- 安裝時必須能夠充分承受設備重量，保持水平，固定結實。
- 安裝不牢固會發生危險，而且會引起震動。

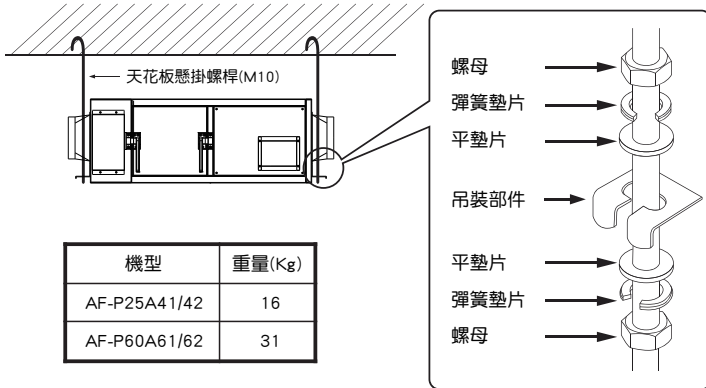

- 接線要按照以下要求實施。
 - a.卸下配電盒上的固定螺絲(4個)，打開配電盒接線接好。
 - b.從端子台拉出的電線要用配線固定鈕固定牢固。
 - c.建議使用斷路器裝置。

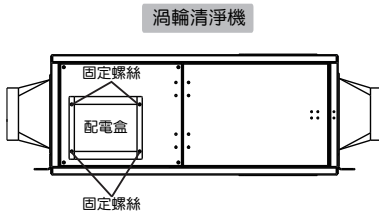

注意

- 必須使用和各型號對應的電源。若使用不同電源，電機會燒毀。
- 配線工程要按照國內法規實施。
- 電源請使用220V單相交流電源，使用其他電源電機會燒毀。
- 接線結束後，再開電源之前要再次檢查接線有無錯誤。
- 當串聯或是並聯多台時，請使用適合電流量的電線，以避免線阻過熱或燒毀。(請參考電源線規格)

3. 電源線規格

- PVC導線管槽配線(導線絕緣物溫度60°C者)安倍容量表(周溫35°C以下)參考如下：

銅 導 線		同一導線管內之導線數							
線 別	公稱截面積 (平方公里)	根數/直徑 (公厘)	3以下	5	5-6	7-15	16-40	41-60	61以上
			單 線	1.6	15	15	14	12	11
	2.0	20	20	17	15	13	12	11	
	2.6	30	27	24	21	19	17	15	
絞 線	3.5	7/0.8	20	20	17	15	13	12	11
	5.5	7/1.0	30	28	25	22	19	17	14
	8	7/1.2	40	35	30	27	24	22	19
	14	7/1.6	55	50	45	40	35	30	25
	22	7/2.0	70	65	60	50	45	40	35
	30	7/2.3	90	80	70	60	55	50	45
	38	7/2.6	100	90	80	70	65	55	50
	50	19/1.8	120	110	100	85	75	65	60
	60	19/2.0	140	125	110	95	85	75	65
	80	19/2.3	165	145	130	115	100	90	80
	100	19/2.6	190	170	150	130	115	105	90
	125	19/2.9	220	200	175	150	135	120	105
	150	37/2.3	250	225	200	175	155	140	120
	200	37/2.6	300	270	235	210	185	165	145
	250	61/2.3	355	315	280	245	215	195	170
325	61/2.6	415	370	330	290	255	230	200	
400	61/2.9	475	425	380	330	290	265	230	
500	61/3.2	535	480	430	375	330	300	260	

• 本表適用於金屬管配線、電纜、可撓管配線及金屬線槽配線。
 • 本表所稱導線數不包括中性線、接地線、控制線及訊號線。但單相三線式或三相四線式電路供應放電管燈者，因中性線有第三諧波電流存在，仍應計入。

• 施工注意事項：

- 請依照端子符號來接配淨流系統。
- 請專業人員依配線圖施工。
- 牢固地將端子螺絲鎖緊。
- 建議吊隱清淨機匹配多台無旋流風機，居家並接為5台流風機，而工程並接為3台。
- 務請做第三種接地工事。
- 如有壓降電源芯線尺寸須加上一個等級。
- 電源電線連接錯誤時，機體馬達不啟動。
- 建議使用匹配電線3Cx1.25mm²(不含電源線)或5Cx1.25mm²(包含控制面板)電線。電源線使用2Cx2.0mm²之電線。

4. 標準安裝示例

- 出入風口和風管的銜接部份務必使用鋁箔膠帶包捲黏接，避免漏氣。
- 當使用的金屬風管，穿過木製建築物的金屬板或金屬網時，需在風管和牆壁之間做絕緣層。
- 室內循環使用：吸氣口和給氣口的安裝位置須注意氣流動線，並盡量拉開距離。
- 外氣新鮮空氣引入使用：
 - a. 外氣吸氣口需避開周圍環境廢氣排出口。
 - b. 室外側的風管要向室外側下傾斜，防止室內進水(斜度1/100_1/150)如下圖。
 - c. 於可能結露的安裝場所必須安裝防止結露的隔熱材料(材料：玻璃棉)。

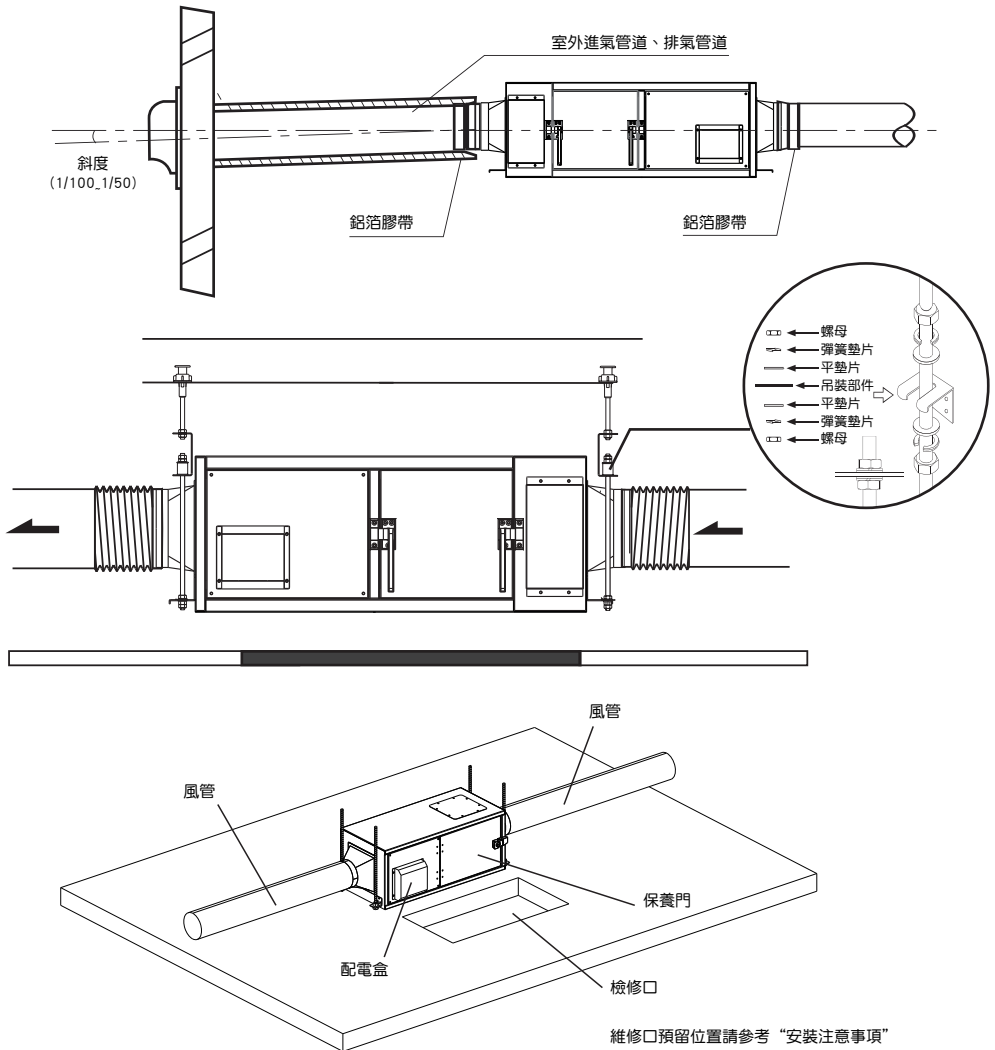

5.各部位名稱和尺寸



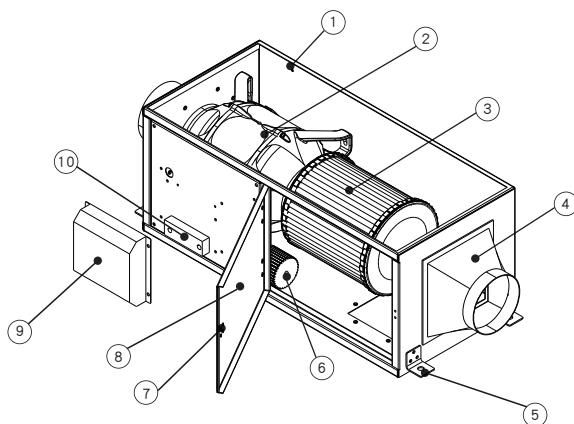



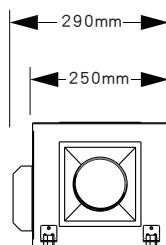
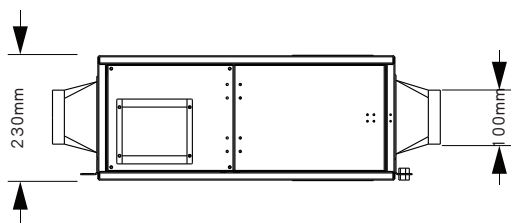
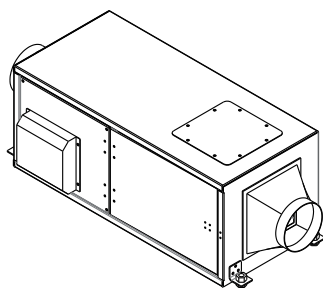
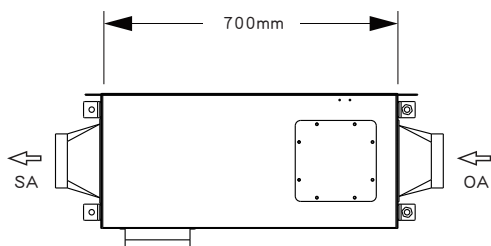

AF-P25A41/42
AF-P60A61/62

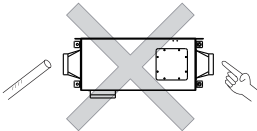

號碼	名稱	數量
1	烤漆外殼	1
2	高靜壓馬達	1
3	化學活性炭	1
4	入風口	1
5	吊耳	4
6	UV-LED	1
7	箱扣	1
8	保養門	1
9	配電盒	1
10	6P端子座	1

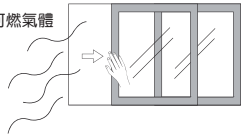

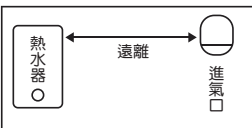
6.使用注意事項

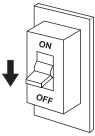
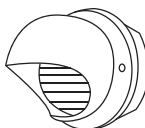
 警告		
	<p>勿將手指或棍棒插入送風口或排風口。由於扇葉高速旋轉，易導致受傷。</p> 	<p>絕對不可自行安裝、拆卸、修理、改造、移動或重裝，易發生掉落、觸電、火災等事故。</p> <ul style="list-style-type: none"> 請與經銷商聯繫。 
	<p>異常時(燒焦味)要停止運轉，關掉專用斷路器(OFF)</p> <ul style="list-style-type: none"> 在異常的狀態下持續運轉會引起故障、觸電或火災。 請與經銷商聯繫。 	<p>可燃性氣體洩漏時要開窗換氣。機組開動後，電氣接點的火花會引起爆炸或火災。</p> 
	<p>進氣口要安裝在距離燃氣排風口較遠的位置。否則易造成室內缺氧。</p> 	<p>必須按照額定電壓使用，否則易引起機組燒毀。</p> 
	<p>當清潔過濾網和全熱交換引擎時，必須關閉開關，將專用斷路器關閉，因為扇葉在內部高速運轉易引起受傷，另外。在高處作業時要將梯子固定牢固。</p> 	<p>在室外進氣口處應安裝防鳥網或類似的物品，當有鳥巢等異物時請清除，否則容易引起室內缺氧。</p> 

6.使用注意事項

智慧控制面板 AF-DP2A40

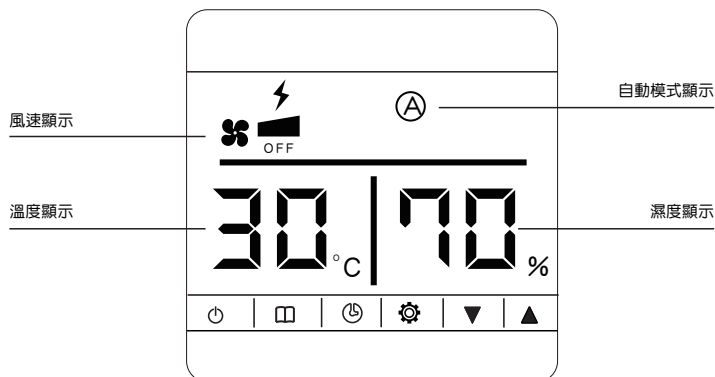

功能說明

- 開關機：按鍵 \odot 按一下，開/關機。
- 風速調整：按鍵 \blacktriangle 和 \blacktriangledown 按一下，可調整風速狀態。
- 工作模式切換：按鍵 \square 按一下，可調整手動/自動模式，自動模式下面板顯示 \textcircled{A} 符號。
- 時間功能：按鍵 \odot 長按5秒顯示濾網工作時間，按鍵 \odot 再長按5秒清零濾網已工作時間。
- 參數設定：按鍵 \textcircled{g} 長按2秒進入設定模式，設定數值閃爍代表進入該項設定模式，按鍵 \textcircled{g} 可跳轉下一設定項目，搭配按鍵 \blacktriangle 和 \blacktriangledown 按一下可修改數值。
- 設定溫度/濕度偵測啟動數值：當偵測數值高於設定值時設備啟動，面板顯示 ⚡ 符號；無須自動偵測啟動的參數設為00即可。
- 設定濾網保養提醒時間：濾網保養時間為四位數值，單位為小時。

*註：濾網工作時間超過設定時間面板顯示符號並閃爍。
在設置過程中超過8秒鐘未操作按鍵，控制器將自動恢復正常工作狀態並保存設置參數。

6.使用注意事項

PM2.5/CO2 智慧控制面板

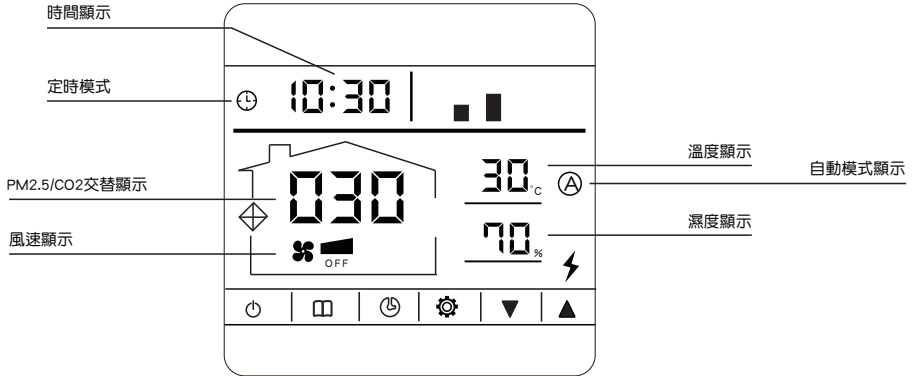

功能說明

- 開關機：按鍵 \odot 按一下，開/關機。
- 風速調整：按鍵 \blacktriangle 和 \blacktriangledown 按一下，可調整風速狀態。
- 工作模式切換：按鍵 \square 按一下，可調整手動/自動模式，自動模式下面板顯示 A 符號。
- 時間功能：按鍵 \odot 按一下，啟動/關閉定時功能，定時功能啟動時，面板顯示 \odot 符號。
按鍵 \odot 長按5秒顯示濾網工作時間，按鍵 \odot 再長按5秒清零濾網已工作時間。
- 參數設定：按鍵 ⚙ 長按2秒進入設定模式，設定數值閃爍代表進入該項設定模式，按鍵 ⚙ 可跳轉下一設定項目，搭配按鍵 \blacktriangle 和 \blacktriangledown 按一下可修改數值。
- 設定溫度/濕度/CO2/PM2.5 偵測啟動數值：
當偵測數值高於設定值時設備啟動，面板顯示 ⚡ 符號；無須自動偵測啟動的參數設為00即可。
- 設定濾網保養提醒時間/現在時間/開關機時間：
濾網保養時間為四位數值，單位為小時。時間設置為24小時制，開關機時間時間設置時面板顯示ON/OFF。

*註：濾網工作時間超過設定時間面板顯示符號並閃爍。
在設置過程中超過8秒鐘未操作按鍵，控制器將自動恢復正常工作狀態並保存設置參數。

7.Wi-Fi設備連線操作

PM2.5/CO2 智慧控制面板

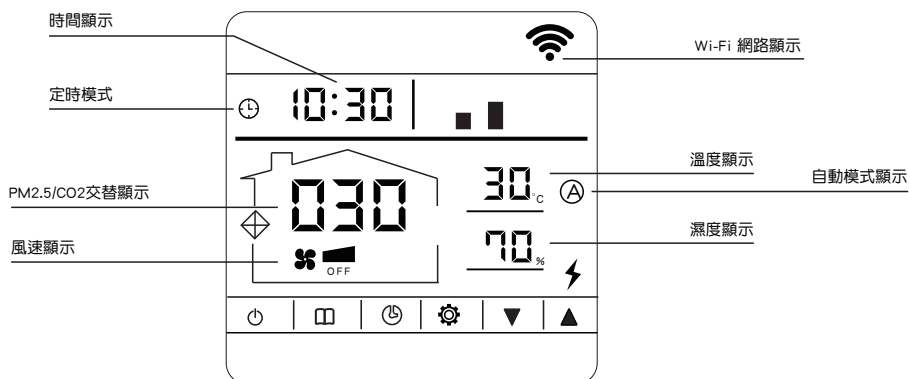

功能說明

- 開關機：按鍵 按一下，開/關機。
- 注意控制器介面右上角 Wi-Fi顯示符號，會連續性的快速閃爍，即可打開手機Wi-Fi無線網路功能，並連線設備附近或家裡的無線Wi-Fi網路。
- 下載APP「奇美淨流系統」控制介面軟體，並註冊登陸後，在介面下方分頁有符號 「我的家」、 「智能」、 「我」，在「我的家」介面裡右上角「+」，則出現「手動添加」與「搜索設備」。
- 在「手動添加」介面按下「VAF-Cleaner」，進入另一Wi-Fi收尋介面，按下「Finish Network Configuration」會出現要求輸入附近網路Wi-Fi設備的名稱和密碼，輸入完後開始APP軟體與控制匹配。
- 設備匹配成功連線後即出現「添加設備成功」，然在 「我的家」、 「智能」、 「我」，在「我的家」選項裡，自由設定個人化運轉條件。
- 此功能可運動空調，詳細操作與安裝請洽經銷商。
- 快速下載APP軟體，可由右方掃描Android QR碼。



iOS QR



Android QR

*註：進行Wi-Fi連線中，介面右上角Wi-Fi顯示 符號，如果是閃爍很慢，代表網路功能無開放，則需要按下符號 五秒，聽到嗶...的聲音，右上角閃爍變快時，即可進行Wi-Fi連線動作。如要更換手機Wi-Fi連線，在智慧控制器介面按下符號 五秒，即可清除段開現有的Wi-Fi連線，並重新連線新的手機。

8.接線說明

• 渦輪清淨機與無旋流風機連動安裝配線圖

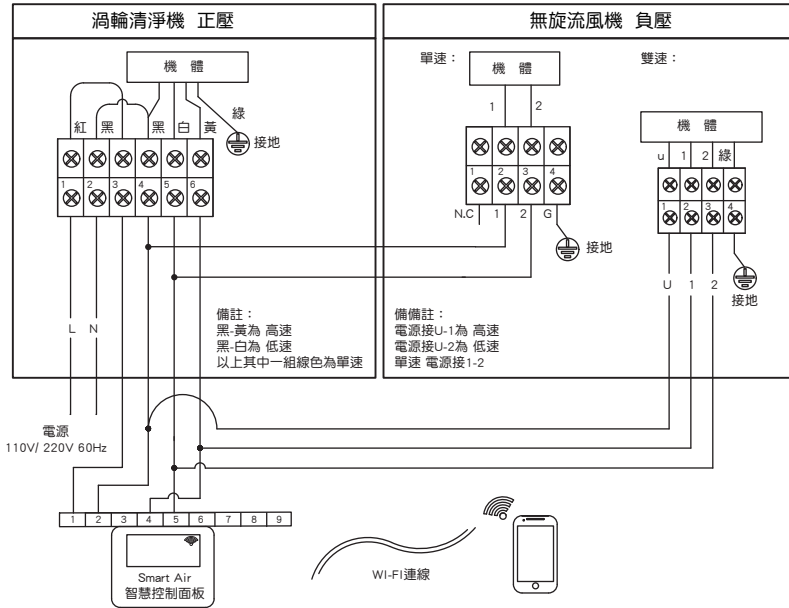

• 渦輪清淨機與無旋流風機獨立安裝配線圖

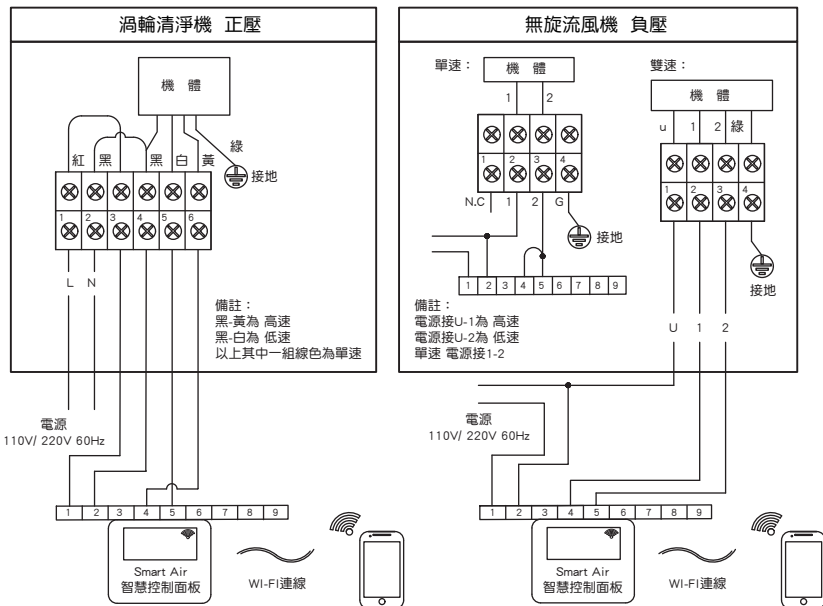

8. 接線說明



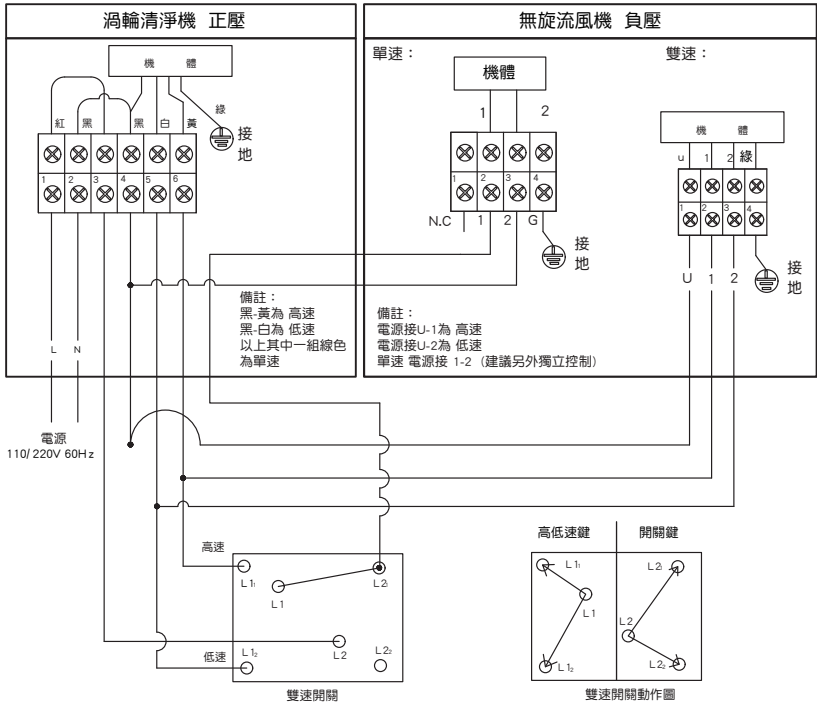

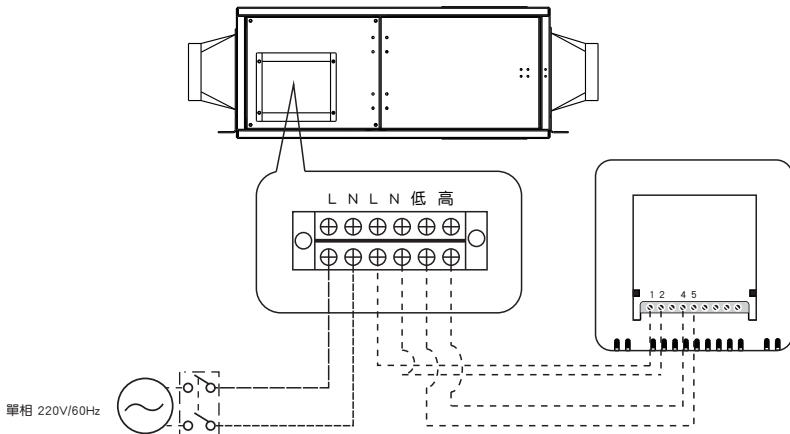

• 渦輪清淨機與雙速開關配線圖

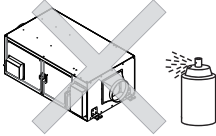

• 渦輪清淨機與智慧控制APP連動安裝示意圖

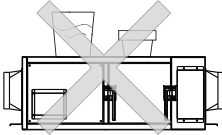
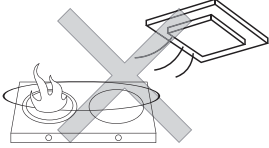
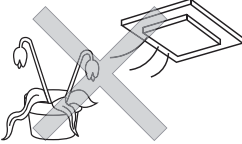
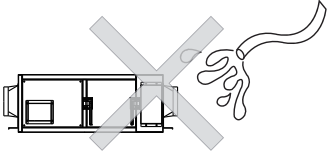

8.接線說明

 注意	
<p>不可在主機附近使用可燃性噴霧器，易引起火災。</p> 	<p>進氣口不要安裝在吸入高溫或高濕空氣的位置，如裝在高溫或高濕的位置會給機器內部造成影響，引起故障、觸電或火災。</p> 
<p>機組上面不可放置裝水的容器。當漏水時，機組內部會進水，電絕緣受損，引起觸電。</p> 	<p>勿將燃燒器具放置在主機室內給氣口直吹風的位置，易造成燃燒器具燃燒不充分。</p> 
<p>動植物不可直接放在室內給氣口處，會給動植物造成不良影響。</p> 	<p>不可用水洗主機，易引起觸電。</p> 
<p>不可用濕手操作開關，易引起觸電。</p> 	<p>當清潔過濾網時，請勿使用有機溶劑和金屬刷。</p> 
<p>不要安裝在機械廠或化工廠等產生酸、鹼、有機溶劑、塗料等有害氣體，和含有腐蝕成分氣體的地方，易造成中毒或火災。</p> 	

9.保養方式

設備內置的空氣過濾裝置必須使用，如果不使用過濾網，會積滿灰塵和髒物，性能因此而降低，甚至不能使用。在使用過程中當感覺送風量或排風量明顯減小時，可能是過濾網上積塵過多，應考慮清洗或更換過濾網由於地區環境不同、設備使用時間長短各異，應根據各用戶的實際情況決定清潔周期。

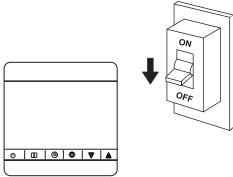
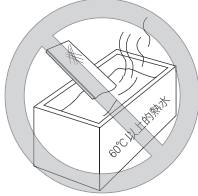
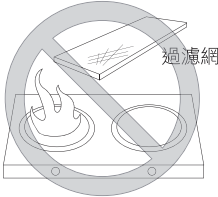
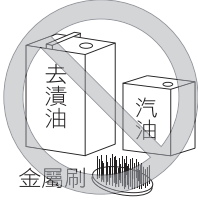
 注意	
<p>保養之前必須關掉開關和專用斷路器。</p> 	<p>誤將過濾網放到60°C以上的熱水中清潔。</p> 
<p>不可用明火烘乾。否則易引起變形或變質。</p> 	<p>不要使用以下物品清潔。以及殺蟲劑、非中性清潔劑。</p> 

過濾網保養維護

- 必須關掉運轉開關，關掉專用斷路器(OFF)。
- 過濾網的清潔(每年清潔2.4次，請每三個月巡檢1次)。
- 過濾網損壞時，請向經銷商購買。
- 濾筒平均使用時數為4400小時。
- 過濾筒拆下可由吸塵器進行清潔。

AF-P25A41/42、AF-P60A61/62

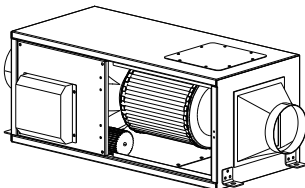

1.機器內部是當清潔後，將舊有筒形濾網依逆時針方向鬆脫取下。

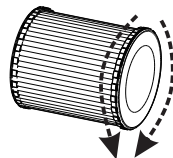

2.將新的筒形濾網依順時針方向鎖附旋緊即可。

10.特別注意事項

必須使用過濾網。如果不使用過濾網，會積滿髒物和灰塵，性能因此而降低，甚至不能使用。

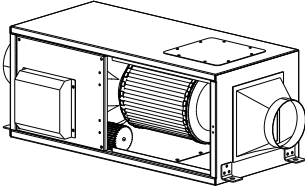

如果急速重複按下控制面板的話，不但易造成錯誤動作，而且會給控制器內部及繼電器帶來不良的影響，從而引發故障問題產生。

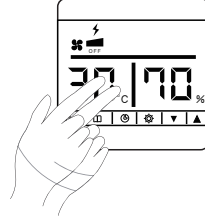

• 防止小型生物侵入：

空氣清淨機若當作外氣新鮮空氣引入使用，必須使用過濾網，否則小型生物、灰塵將直接被送進機器設備內，空氣清淨機濾網或引擎被髒物或灰塵堵塞，原設計性能就會下降，甚至無法使用。當室外環境中存在昆蟲時，可能無法避免會將昆蟲從事外防雨罩吸到機組內部。機組內雖然配置了過濾網，但體積微小的昆蟲並非能完全被過濾網所阻擋，且從過濾網周圍及框架隙吸入室內的情況亦可能發生。

• 防止室外空氣侵入：

在季節風迎風處及高樓層室外風速較高的場所，因為運轉停止時有室外空氣侵入的可能，作為防止室外空氣侵入的對策，必要時請在室外風管側安裝風閥(請客戶自行購買)。

11.故障診斷

設備調試及試運轉型結束後，用戶便可正常使用。若出現下列故障，在您聯繫經銷商進行維修前，可先根據下表自行排除故障。

發生情形	可能原因	解決方案
使用一段時間後發現室內給氣、吸氣風量均有明顯減弱。	空氣過濾網積塵太多。	更換或清潔過濾網，按照保養方法做清潔。
出入口處出現噪音。	封管安裝鬆動。	重新緊固出入口與風管連接處部位。
啟動開關仍未運轉。	1.電源沒電(停電)。 2.斷路器跳電(跳閘)。	1.修復電源。 2.合上斷路器。

12.產品規格

渦輪清淨機 (正壓)			
產品型號		AF-P25A41/42 (高靜壓)	AF-P60A61/62 (高靜壓)
風量(高/低速)(CMH)		250/150	600/350
機外靜壓(高/低速)(Pa)		240/130(Pa)	490/180(Pa)
清淨功能	抑菌防黴 去除PM2.5 過濾異味 去除有毒化學氣體	長效靜電濾芯 UV-LED氫氧離子 HEPA活性碳 複合式圓柱濾心 (抑菌、除臭、去除PM2.5)	長效靜電濾芯 UV-LED氫氧離子 HEPA活性碳 複合式圓柱濾心 (抑菌、除臭、去除PM2.5)
安裝運轉	出/入風口(inch)	Φ4" (100mm)	Φ6" (150mm)
	噪音(高/低速)(dB)	34/27(dB)	39/32(dB)
	消耗功率(高/低速)(W)	35W/25W	90W/80W
	電源(60Hz/1 φ /Vac)	110V或220V	110V或220V
尺寸	箱體尺寸(mm)	550(寬)×230(高)×250(深)	750(寬)×320(高)×350(深)
	最大尺寸(mm) <small>(包含附贈蓋、風口)</small>	700(寬)×230(高)×285(深)	910(寬)×320(高)×390(深)
	包裝尺寸(mm)	750(寬)×305(高)×330(深)	950(寬)×350(高)×420(深)
淨重(Kg)		16(Kg)	31(Kg)

智慧控制面板	
產品型號	AF-DP2A40
空氣偵測啟停	CO ₂ 、PM2.5、溫度、濕度
電源(60Hz/1 φ /Vac)	110V或220V
特點	WiFi + 手機APP
面板尺寸(mm)	87(寬)×87(高)×52(深)
包裝尺寸(mm)	120(寬)×110(高)×68(深)

CHIMEI

奇美集團 新視代科技股份有限公司
客 服 專 線 : 0800-663-000
網 址 : electronics.chimei.com.tw

**領先業界
全方位貼心保固服務**

1年全機保固

為保護你的權利，請詳閱保卡上保固條文