

DAIKIN

DAIKIN 空氣清淨機

(地板上・桌上・壁掛兼用型)

閃流放電

使用說明書

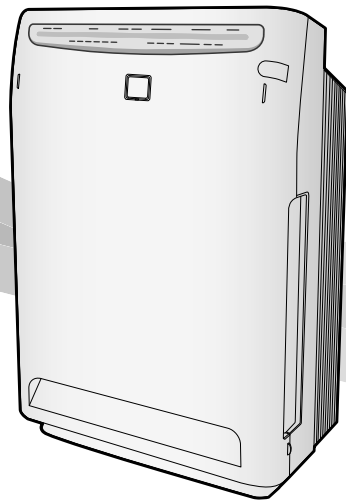

MC75LSC
MC80LSC

前言

特徵	2
各部名稱	3
安全注意事項	4
準備	6

運轉方法

本體顯示部名稱和功能	10
灰塵感知器靈敏度的設定	11
運轉方法	12
運轉／停止、風量、 強力、花粉、靜音優先、 定時關機、燈號調整	

維修保養

維修保養需知	14
預濾網和對向極板的拆卸和安裝	16
褶狀濾紙的更換	17
UNIT 1 (電漿離子化部)・ UNIT 2 (閃流組件)的維修保養	18

有問題時

常見問題	20
指示燈顯示情況	
是故障嗎?	21
規格	23

- 衷心感謝您購買空氣清淨機。
 - 請仔細閱讀本使用說明書，正確安全地使用空氣清淨機。
 - 使用前，請務必閱讀「安全注意事項」。
- 閱讀後請妥善保存，以便隨時參閱。

特徵

何謂「閃流」...

「閃流放電」是電漿放電的一種，「閃流」是通過「閃流放電」在空氣清淨機內產生氧化力極強的高速電子，迅速抑制和去除病菌和異味的功能。

(高速電子僅在本體內產生並消失，所以十分安全。)

運轉時，會有閃流發出的「咻-」的聲音，屬正常現象。

而且，因使用情況不同，聲音可能會變小，音質可能會改變，此等均屬正常現象。

因閃流放電會產生微量的臭氧，所以會感到從吹出口有少許臭味，但臭味非常小，不會對健康造成影響。

吸塵力 關於清淨空氣

以強大的風力強有力地吸取室內粉塵和寵物毛等

- 清淨能力隨風量增強而上昇。

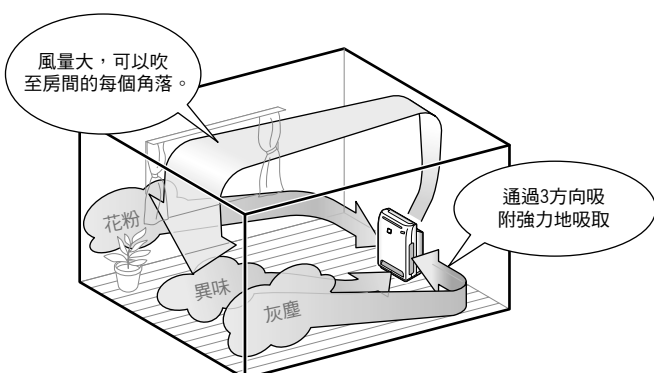

【花粉】

即使是顆粒大、立刻掉下的花粉，也能以強大的風力迅速吸附。

脫臭力

將周圍空間內的異味進行脫臭和分解

通過「閃流」強力地分解吸附住的異味，脫臭觸媒的吸附力再生，脫臭能力持續

- 分解循環能夠使脫臭能力持續

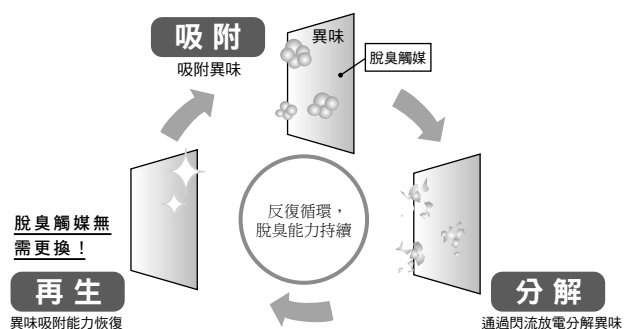

各部名稱

前面

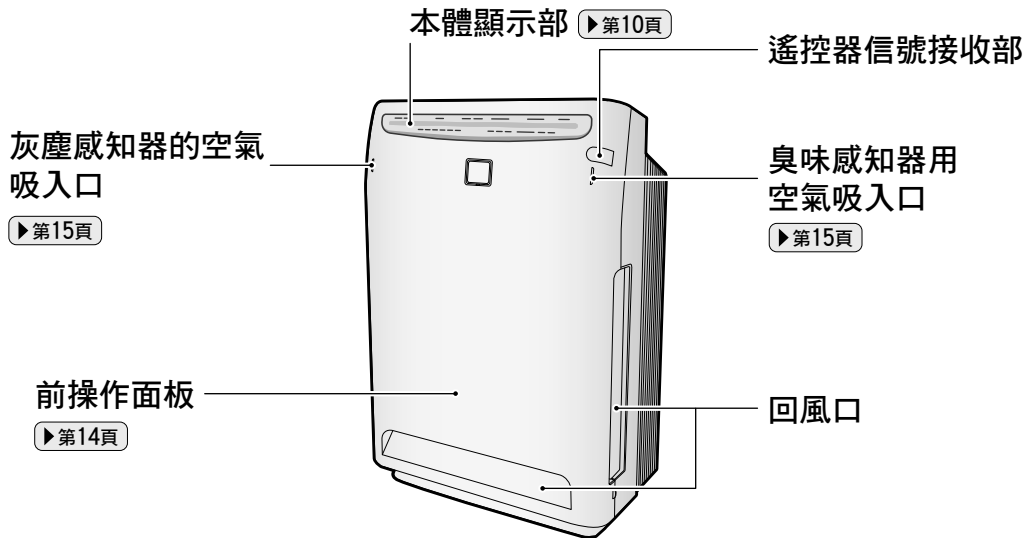

背面

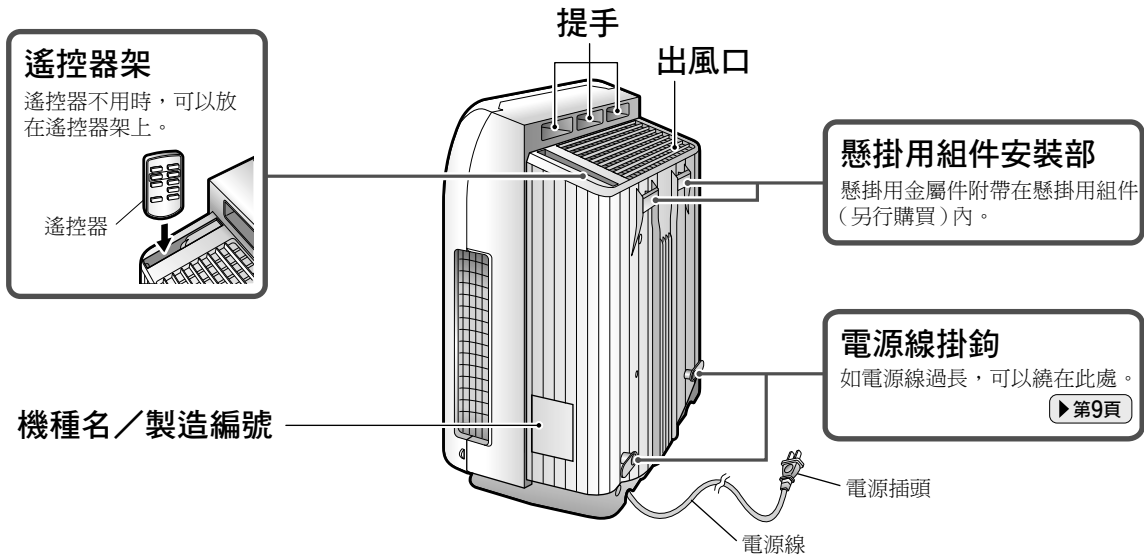

本體內部

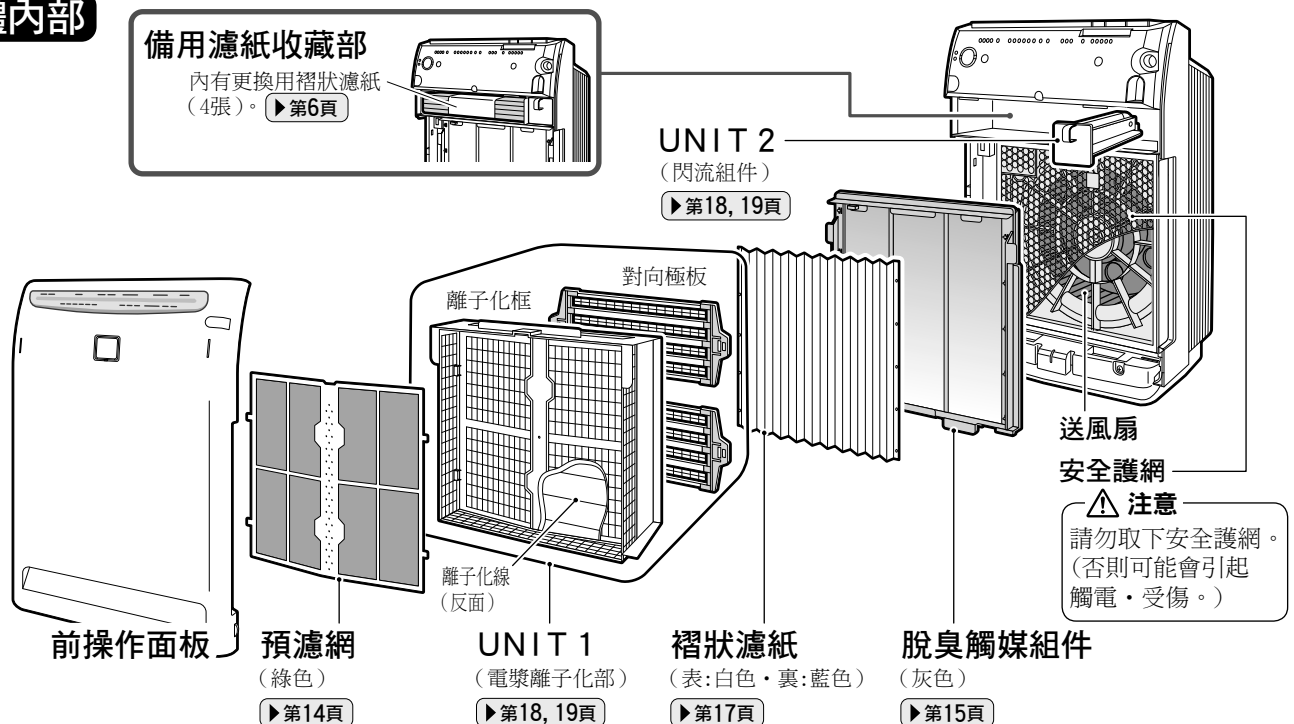



安全注意事項

■使用前，請務必仔細閱讀此「安全注意事項」，以便正確使用。

■注意事項分為以下兩種。

無論哪一種都和 safety 有關。事關重要注意事項，請務必遵守。











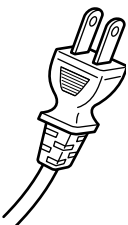

 警告	如果操作錯誤，很可能會引發重大的死亡或重傷事故。	 注意	如果操作錯誤，可能會引起人身的傷害或財物損失。 在某些情況下，可能會引起重大的事故。
--	--------------------------	--	---

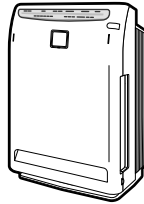
■本文所用“圖形表示”下列內容。

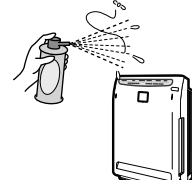

	禁止		遵守規定		必須拔掉電源插頭		禁火
	禁止拆開		禁止用濕手操作		禁水		

■閱讀完畢之後，必須放置在使用者可以隨手拿到的地方。

警告

<p>電源線</p> 	<ul style="list-style-type: none"> ● 只能使用 110V 電源 會發生火災或觸電。 ● 電源線不得損傷、加工、過度彎曲、過度牽拉或扭曲而且，電源線上不得放置重物，並不得被其他物品夾住 電源線如有破損，會引起火災或觸電。 ● 電源線或電源插頭有破損，或電源插頭插接有鬆動的情況時，請勿使用。否則可能會觸電，或因短路而失火。 電源線損壞時，須由製造廠商或其服務處或具有相關資格的人員加以更換以避免危險。 ● 電源線若有破損時，請勿自行修理，務必委託製造廠商或其代理業者、或具備同等級執照的人員代為處理。 否則會造成火災、觸電、受傷。 <p> 禁止</p> <p> 必須拔掉電源插頭</p> 
<p>本體</p> 	<ul style="list-style-type: none"> ● 請勿在空氣中飄浮有機械油等油分的場所使用 會發生火災或觸電。 ● 出風口、本體不能用水沖洗 會發生火災或觸電。 ● 請勿在廚房等油煙較多的地方，或有可燃性氣體或腐蝕性氣體或金屬粉塵的地方使用 會發生火災或故障。 ● 不要在本體附近使用可燃物(噴霧型髮膠、殺蟲劑等)不要對本體噴漆、稀釋劑 會導致龜裂、觸電或火災。 <p> 禁止</p> <p> 禁火</p> <p> 禁止拆開</p> <p> 禁止用濕手操作</p> <p> 禁水</p>  

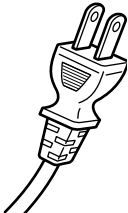
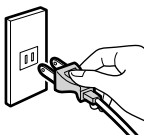
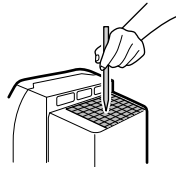
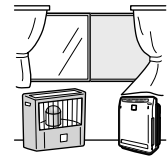
⚠ 注意

<p>電源線</p> 	<p>! 遵守規定</p> <ul style="list-style-type: none"> ● 拔電源插頭時，必須握住電源插頭的前端拔下，不要拉電線會發生觸電或因短路而失火。 
<p>本體</p> 	<p>⊘ 禁止</p> <ul style="list-style-type: none"> ● 請勿在暖氣設備附近等高溫場所使用 會受熱變色、變形。 ● 請勿將手指或異物插入回風口和出風口中 會引起觸電或故障。 ● 請勿堵塞回風口或出風口 會造成潔淨空氣不能吹遍整個房間、功能降低和故障等後果。 ● 請勿在空氣清淨機附近放置金魚缸或花瓶等裝水的容器 水分進入本體內部，會引起觸電、火災或故障。 ● 請勿在本裝置本體附近使用化妝品等微小粉粒狀物質 會引起觸電及故障。 <p>! 遵守規定</p> <ul style="list-style-type: none"> ● 如與燃燒器具同時使用，要經常通風換氣 如果換氣不良，會發生一氧化碳中毒。 本空氣清淨機不能除去一氧化碳。 ● 如果掛在牆壁上使用，請選擇牢固的牆壁或柱子 否則會掉落。 如果掛在牆壁上使用，必須另行購買懸掛用組件。 ● 勿在火災警報器附近使用 若颯起的風吹到火災警報器，有時火災警報器的反應會變慢，或者沒有反應。 ● 基於安全考量，在缺乏監督及指導之下，本產品不適用於任何身體、知覺或心理功能障礙者，或缺乏使用知識者。 請勿讓孩童靠近本產品，避免將其當成玩具。  
<p>其他</p>	<p>⊘ 禁止</p> <ul style="list-style-type: none"> ● 當室內使用薰蒸型(發煙類型)殺蟲劑時，請停止空氣清淨機的運轉，不得讓藥物吸入本體內部 藥物成分會蓄積在本體內部，根據人的體質，可能會發生過敏反應，損害健康。 ● 與加濕器一起使用時，請勿直接吸入蒸汽 會引起觸電或故障。 ● 如在寵物附近使用，注意不要讓寵物對著本體撒尿或咬電源線 會發生觸電或火災。 如發生上述情況，請停止運轉，拔掉電源插頭，並與購買本機的商店聯繫。 

〈使用注意事項〉

- 請勿在照明器具附近(1 m以內)使用
遙控器的接收靈敏度會下降，並會變色。
- 請勿在陽光直射處使用
遙控器的接收靈敏度會下降，並會變色。
- 請勿在廚房裡當排風扇或換氣罩使用
會縮短預濾網、褶狀濾紙的壽命、或發生故障。
- 電視機、收音機、組合音響及天線等請距離空氣清淨和遙控器 2 m 以上
否則會引起畫面不穩定或發出雜音。另外，對微弱電波型無線電話、無線話筒也會發生同樣影響。
(根據電波的狀況，有時即使離開 2 m 以上的距離，仍然可能發生雜音，特別是使用室內天線時，為了避免影響電波狀態，不讓雜音進入，請儘量使天線遠離本機。)

關於閃流放電以及電氣集塵

- 因閃流放電會產生微量的臭氧，所以會感到從出風口有少許臭味，但臭味非常小，不會對健康造成影響。

不能除去香煙煙霧中的有害物質(一氧化碳等)

準備

運轉前務請裝好褶狀濾紙。

1 附帶配件的確認

確認所有附帶配件是否都齊全。

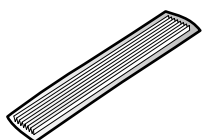
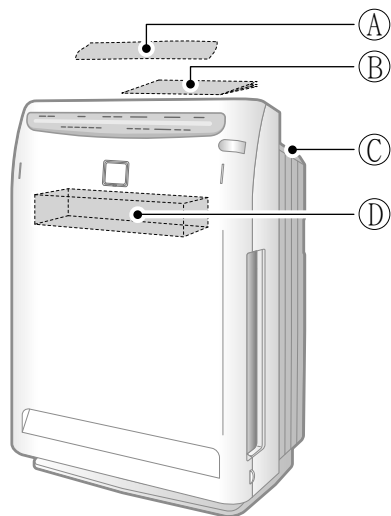

Ⓐ 褶狀濾紙... 1 張
<初次安裝用>

在緩衝材料中

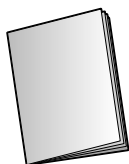

Ⓑ 使用說明書... 1 本

在包裝箱中



Ⓒ 遙控器... 1 個

本體的遙控器收藏部

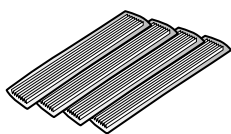

Ⓓ 褶狀濾紙... 4 張
<更換用>

本體的濾紙收藏部

2 褶狀濾紙的安裝

1 拆下前操作面板。

- 按突起部(左右兩處), 並向前拉起。

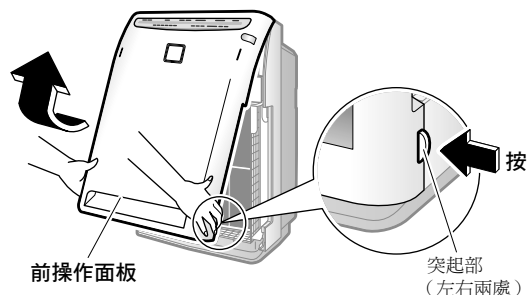

2 卸下 UNIT 1。

- 握住提手, 向前拉起, 並拆下。

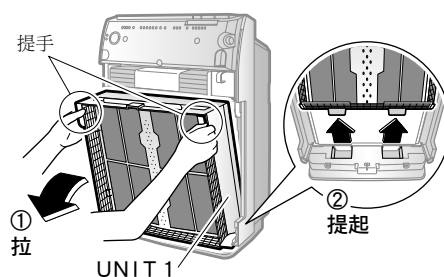

3 拆下脫臭觸媒組件。

- 握住提手, 向前拉起, 並拆下。

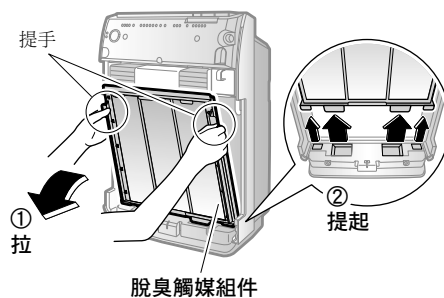

必須將預濾網(綠色)和褶狀濾紙(表:白色·裏:藍色)配套使用。如不配套使用,運轉時會導致故障。

4 安裝褶狀濾紙。

- ① 將褶狀濾紙的左右孔(各5處)掛到脫臭觸媒組件的左右突起部(各5處)。
- ② 將褶狀濾紙插入到脫臭觸媒組件的上下插鎖(4處)下。

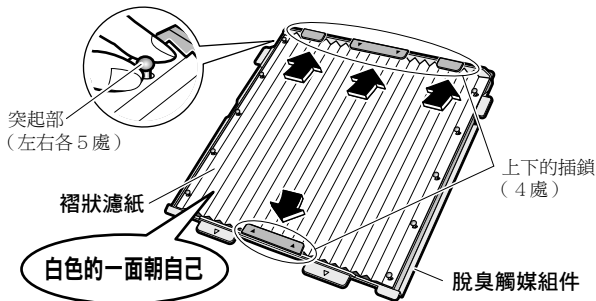

- 如錯誤安裝褶狀濾紙,會降低性能。

5 安裝脫臭觸媒組件。

- 握住提手,將脫臭觸媒組件的突起部插入本體下部的溝中(4處),並押入本體。

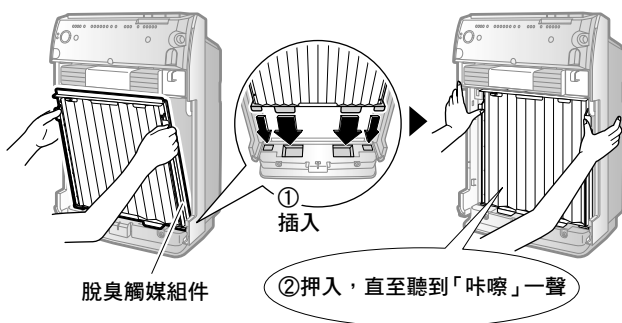

6 安裝UNIT 1。

- 握住把手,將電漿離子化部的突起部插入本體下部的槽中(2處),並押入本體內。

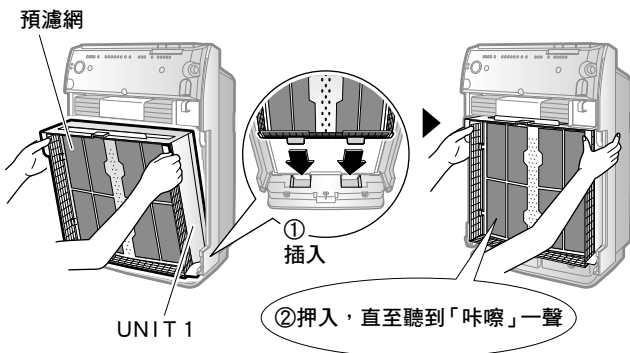

7 安裝前操作面板。

- 將前操作面板上面的插鎖(2處),扣入本體上面的溝中,並關緊。

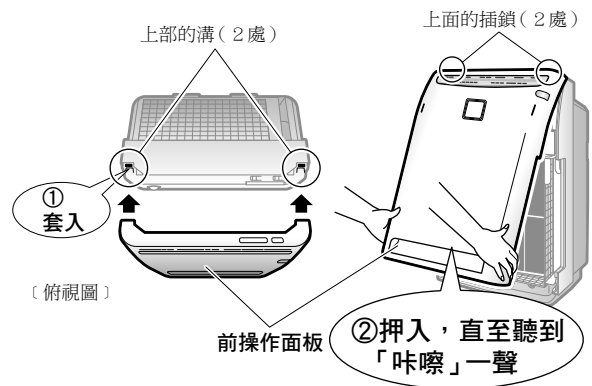

如未正確安裝前操作面板,安全開關會啟動,以致不能運轉。▶第15頁

準備

3 設置

放在地板上或桌上

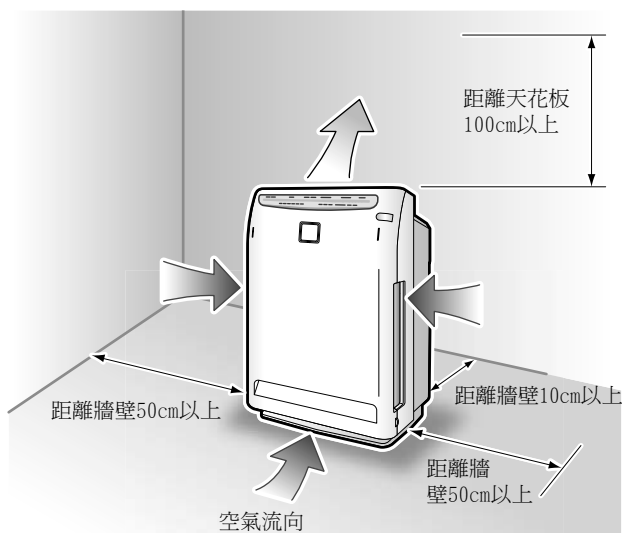

⚠ 注意

- 由於空氣清淨機會吸入髒污空氣，根據牆壁種類的不同，即使按照上述尺寸設置，仍有可能弄髒空氣清淨機周圍的牆壁。如有此現象，使用時請與牆壁保持足夠的距離。
- 長時間在相同的地方使用空氣清淨機，由下方吸入的空氣可能會弄髒空氣清淨機的下方和周圍的地板。建議您定期進行清掃。

說明事項

- 吹出風向會稍稍偏右，此屬正常現象。
- 請選擇風可以吹遍整個房間的地方。
- 請放置在本體的腳能放平、站穩的地方。如放置處不平不穩，可能振動較大。

< 不要在下述場所使用 >

- 請勿在陽光直射處使用。
(遙控器的接收靈敏度會下降，並會變色)
- 請勿在暖氣設備附近等高溫場所使用。
(會受熱變色、變形)
- 從蠟燭或香氛蠟燭產生「黑煙」(導電性灰塵)時
有時濾淨器的性能會降低，無法捕集灰塵而污染房間。
- 火災警報器的附近
若颯起的風吹到火災警報器，有時火災警報器的反應會變慢，或者沒有反應。
- 在本體附近，勿使用添加矽的化妝品等。
化妝品、制汗劑、靜電防止劑、防水噴霧、增光劑、玻璃清潔劑、化學抹布、髮蠟、護髮商品(髮尾修護液、頭髮慕斯、護髮素)。
矽等絕緣物有時會附著於閃流組件的針，不易產生閃流。此時，請保養 UNIT2。▶第 19 頁

掛在牆壁上

必須要懸掛用組件(另行購買)。

請將其安裝在離天花板 50cm 以上。

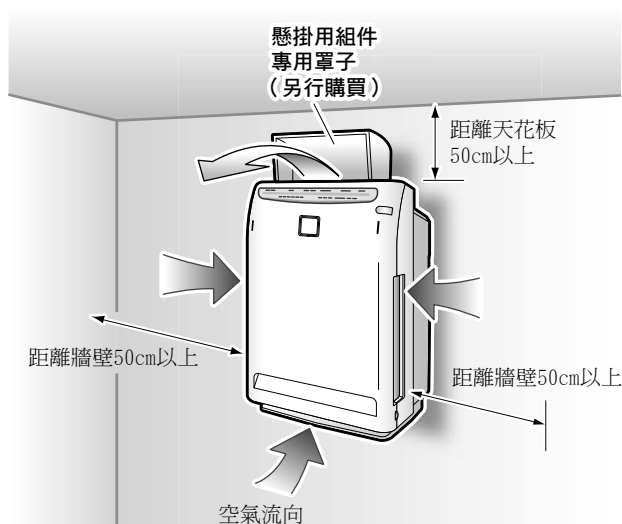

- 可向您購買清淨機的商店洽購懸掛用組件(另行購買)。
- 請選擇有足夠強度的牆壁或柱子。
- 如怕弄髒牆壁，請使用懸掛用組件(另行購買)附帶的專用罩子。
- 使用中，偶有帶電灰塵積聚在本體設置面周圍，造成髒污的現象。如有此現象，請使用懸掛用組件(另行購買)附帶的專用墊子。

關於設置方法的小技巧

- 想除去房間裡的灰塵時，設置在房間中較低處，想除去香煙的煙霧時，設置在房間中較高處，這樣效果較好。
- 如將空氣清淨機設置於空調機的對面，可提高空氣循環效果。
(房間裡使用冷氣或暖氣時，不僅可以清淨空氣，而且可以使室溫均勻。)
- 因受本體內部的電源回路和電線的影響，電視機畫面不穩定，收音機和組合音響發出雜音時，請距離本體 2m 以上。
無線電話和電波時鐘也是同樣。

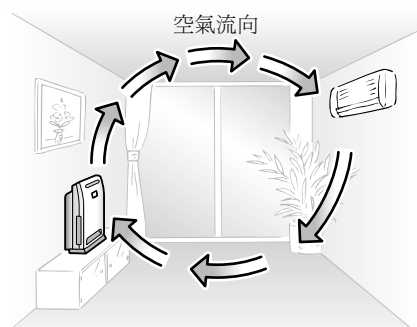

4 遙控器的準備

■ 遙控器中已經預先裝有電池。

- 只要抽出透明膠紙即能使用。



■ 電池交換方法

1 請將遙控器背面蓋板上插鎖部分按箭頭方向推動。

2 拉出蓋子。

3 交換電池。

4 按原樣蓋好蓋板。



5 將電源插頭插入插座

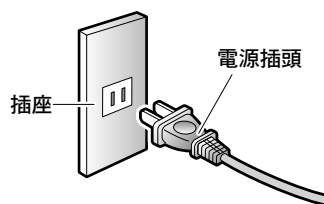

- 臭味感知器靈敏度的基準由剛插入電源插頭後的運轉決定。
請在房間裡沒有強烈異味的狀態下開始運轉。

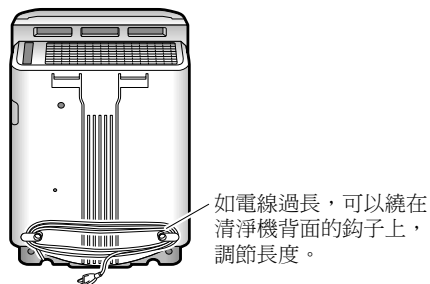

■ 使用方法

- 請將遙控器的信號發送部對準本體的信號接收部。
如有窗簾等物擋住信號，將無法接收。
- 信號的直線傳送距離為 6 m。

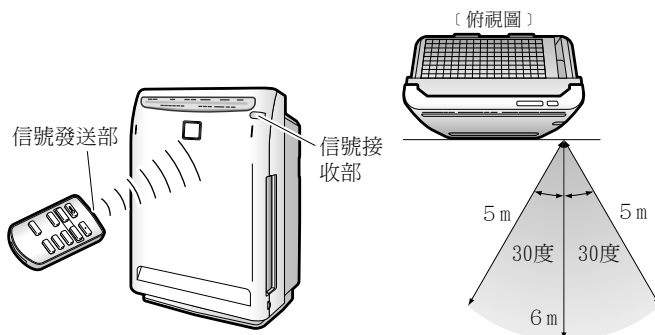

電池



- 電池請勿放在孩童伸手可及之處。萬一不慎誤吞電池時，請立即就醫。
- 為避免因漏液或破裂造成故障或受傷，長期間不使用時，請取出電池。
- 電池液不慎誤入眼睛時，請勿搓揉眼睛，並立即以清水充分清洗後就醫診治。
- 電池請勿投入火中，或者加熱、分解或改造。
若絕緣物等有損傷，可能會有漏液、發熱或破裂之虞。

遙控器



- 遙控器不可掉落及進水。(會造成故障。)
- 在使用電子點燈式日光燈(變頻式日光燈)的房間內，有時發射的信號難以收到。

- 丟棄電池時，請用膠帶貼住端子使其絕緣。
(與其他金屬或電池放在一起時，將導致發熱、破裂或起火)
鈕扣電池請依照居住地區的垃圾分類法處理。
- 大約 1 年後需更換，但遇到接收不良時請立即更換新的鈕扣電池(CR2025)。
- 接近「使用建議期限」的電池，可能會提早更換時期。
- 隨附的電池為提供一開始使用的用途，可能不到 1 年電力就會耗盡。

- 請勿在照明器具附近(1 m 以內)使用。(遙控器的接收靈敏度會下降，並會變色。)

本體顯示部名稱和功能

本體顯示部

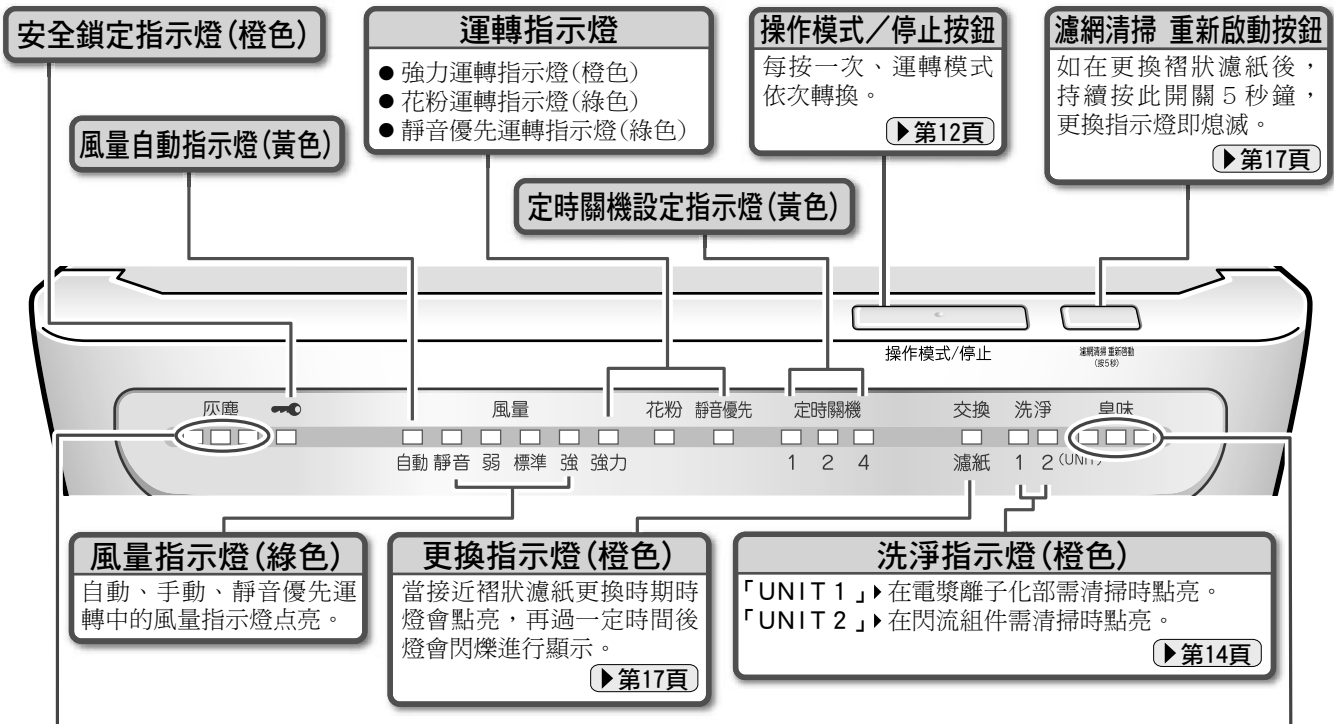

感知空氣髒污程度和異味的變化，並以分別点亮綠、黃、紅三種不同顏色的指示燈來告知。

● 亮綠燈的情況，是指空氣清潔的狀態。



■ 下述場合，無論空氣髒污程度如何，最初 7 秒鐘均是綠燈点亮。

- ① 剛安裝好前操作面板、UNIT 1 (電漿離子化部) 後立即運轉。
- ② 剛插入電源插頭後立即運轉。

■ 灰塵感知器的靈敏度不高時，請變更靈敏度的設定。

▶第11頁

■ 在設置位置處的灰塵感知器的靈敏度會因粒子的尺寸而降低。

如覺不妥、可嘗試變更本體的設置位置 ▶第8頁、或調整灰塵感知器的靈敏度設定。▶第11頁

■ 下述場合，最初 1 分鐘均是綠燈点亮，並以此狀態為臭味感知器靈敏度的基準值。

- ① 剛安裝好前操作面板、UNIT 1 (電漿離子化部) 後立即運轉。
- ② 剛插入電源插頭後立即運轉。

■ 當異味強度保持不變的時候，即使異味很強，也可能不起反應。

■ 除阿摩尼亞的臭味以外，對寵物的臭味、大蒜等類的臭味可能不起反應。

■ 由於對臭味的敏感程度因人而異、即使臭味感知器亮綠燈時，有人仍然會感到有臭味。

如覺得有臭味，可切換為手動風量運轉，以進行大風量運轉。

感知器的種類和性質

灰塵感知器	感知	香煙的煙霧、花粉、塵蟎、室內灰塵、寵物的毛、柴油粉
	可能感知	蒸氣、油煙
臭味感知器	感知	香煙味、烹調味、寵物和廁所的臭味、垃圾臭味、霉味、噴霧劑、酒精
	可能感知	急劇的溫度、濕度變化，一氧化碳等無味氣體、蒸氣、油煙、燃燒器具冒出的氣體

灰塵感知器靈敏度的設定

■ 灰塵感知器的靈敏度與個人喜好不符的時候，請變更設定。

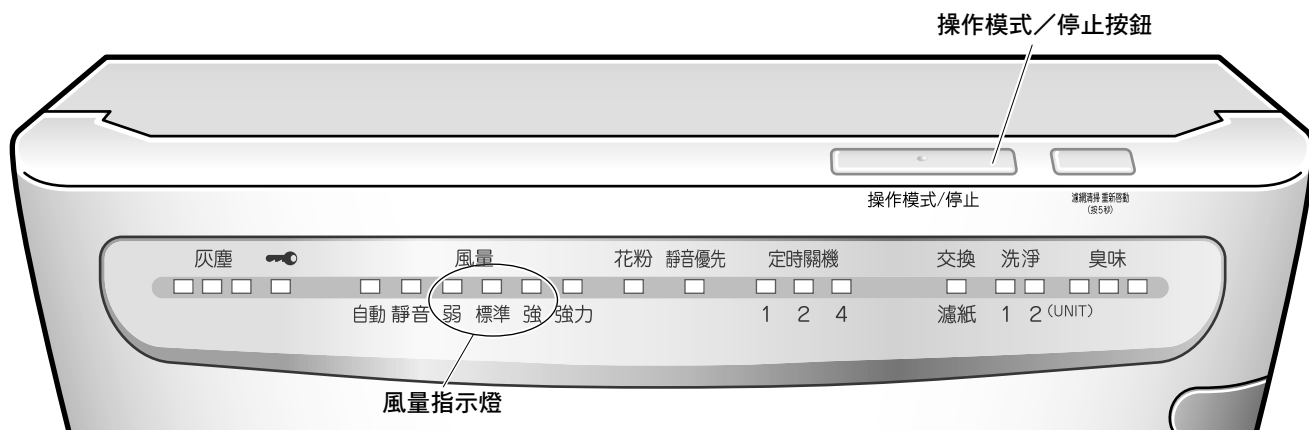

1 持續按本體的  10 秒鐘。在按著

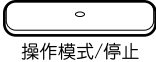
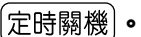
2  的狀態下，將遙控器對準本體按 。

- 發出接收音，風量指示燈(弱、標準、強)中任何一個閃爍 5 秒鐘後，相對應於現在設定靈敏度的指示燈點亮。

3 用本體上的  按鈕改變感知靈敏度設定。

- 每按 1 次，風量指示燈依次變換。
- 所做設定，由風量指示燈顯示。
風量指示燈不切換的情況，請拔下電源插頭，待 3 秒鐘以上插入電源插頭，從最開始的步驟起再一次進行操作。

如需提高靈敏度時 → 請將風量指示燈設定為「弱」。

如需降低靈敏度時 → 請將風量指示燈設定為「強」。

風量指示燈	靈敏度
弱	高
標準	普通
強	低

感知器的靈敏度會提高。

初期設定

感知器的靈敏度會降低。

4 設定變更後，請將遙控器對準本體，按  按鈕。

- 可聽到信號接收音，對應於現在設定值的指示燈閃爍。

5 在對應於現在設定值的指示燈閃爍的狀態下，拔下電源插頭，等 3 秒鐘以上，再重新插入。

如此便可完成整個設定。

說明事項

- 運轉中或停止運轉中，兩可設定。
- 如果不進行步驟 5 的操作，就不能恢復到通常操作模式。
還有，如果設定途中進行了步驟 5 的操作，就不能正常地設定。

運轉方法

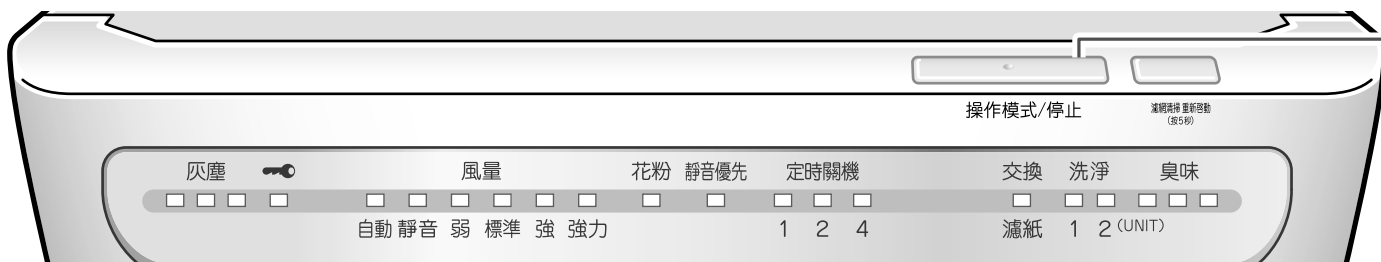

開始運轉

運轉/停止
按

(初次顯示例)

- 開始運轉，風量指示燈會點亮。
- 運轉中一按 ，即停止運轉。
- 再次按下 ，即按與上次相同的內容進行運轉。



安全鎖

想防止兒童的錯誤操作時。

- 按下 (按2秒) 約2秒，即可設定。
- 再一次持續按 (按2秒) 約2秒鐘即能解除，或者拔下電源插頭，等3秒鐘以上，再次插入電源插頭進行運轉即可解除。



想根據空氣的污濁程度進行運轉時

風量「自動」運轉

按 。

- 風量「自動」指示燈和當時的風量指示燈會點亮。



想儘快清潔房間內的空氣時

強力運轉

按 。



想設定運轉時間時

定時關機運轉

按 。

- 每按一次，設定時間切換一次。
[1小時 → 2小時 → 4小時 → 取消]

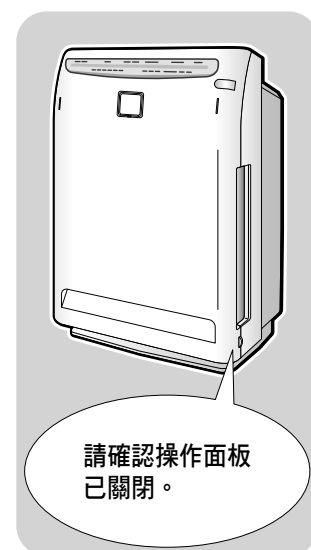
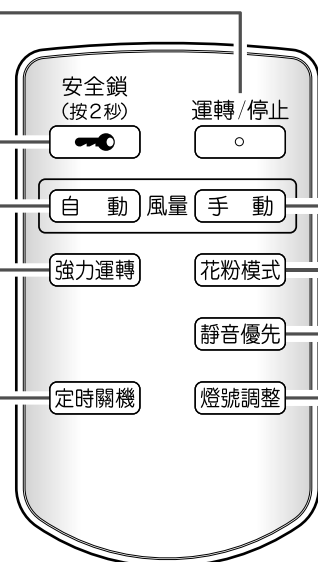

利用本體也能運轉

按 。

操作模式/停止

- 每按一次、運轉模式依次轉換。

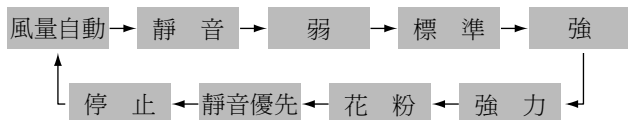

想按個人喜好改變風量時

風量「手動」運轉

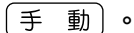
按 。

- 每按一次，風量切換一次。

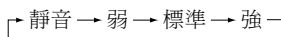

在對花粉過敏的季節

花粉運轉

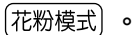
按 。



想靜音運轉時

靜音優先運轉

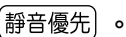
按 。

- 靜音優先運轉指示燈及當時的風量指示燈（「靜音」或「弱」）會點亮。

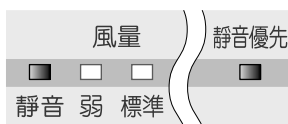

要變更本體顯示部指示燈的亮度時

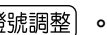
按 。

- 每按一次，本體指示燈的亮度切換一次。
- 完全熄滅的只有灰塵感知器指示燈和臭味感知器指示燈。

〈灰塵感知器·臭味感知器指示燈〉



〈其他指示燈〉



注意事項

- 在運轉中請不要拔下電源插頭停止運轉。
- 運轉中請不要移動本體。否則會導致故障和錯誤的運轉動作。

說明事項

- 如在運轉中打開前操作面板，因安全之故，將停止運轉。

使用中如發生錯誤的運轉動作時

如果在運轉中因打雷、無線電波等的影響，造成本體顯示部指示燈異常點亮，或遙控器不能操作，請拔掉電源插頭，等3秒鐘以上，然後重新插上，使之再度運轉。

關於運轉/停止

- 初期設定時風量為「自動」。在拔下電源插頭或之前會拆下前操作面板而再次使之運轉時，風量會返回到「自動」。
- 進行維修保養前，請務必停止運轉，並拔掉電源插頭。

關於風量「自動」運轉

- 根據空氣髒污的程度，自動調節風量（「靜音」「弱」「標準」「強」）。
- 清淨能力隨風量增強而上升。

關於強力運轉

- 風量大，能迅速除去空氣中的髒污物。於清掃房間時使用十分便利。

關於靜音運轉

- 微風運轉。建議您在就寢時使用。靜音運轉時脫臭能力降低，因此在難以除去室內異味時，建議您使用「標準」以上。

關於花粉運轉

- 每5分鐘在「標準」和「弱」之間轉換一次，掀起緩緩的氣流，使得花粉在落到地板上之前就容易被吸附。

關於靜音優先運轉

- 根據空氣的髒污程度，在「靜音」與「弱」運轉之間自動轉換。
- 於就寢等時候使用，十分方便。

關於定時關機運轉

- 定時關機設定顯示部所表示的剩餘時間指示燈會點亮。
- 定時關機運轉中也可以改變設定時間。

關於安全鎖

- 設定後，本體和遙控器的操作受限制，可以防止小孩的錯誤操作。

維修保養需知



警告

進行維修保養前，必須停止運轉，並拔掉電源插頭。
(否則，會造成觸電或受傷)

維修保養時，請按數字順序拆下各個零件。

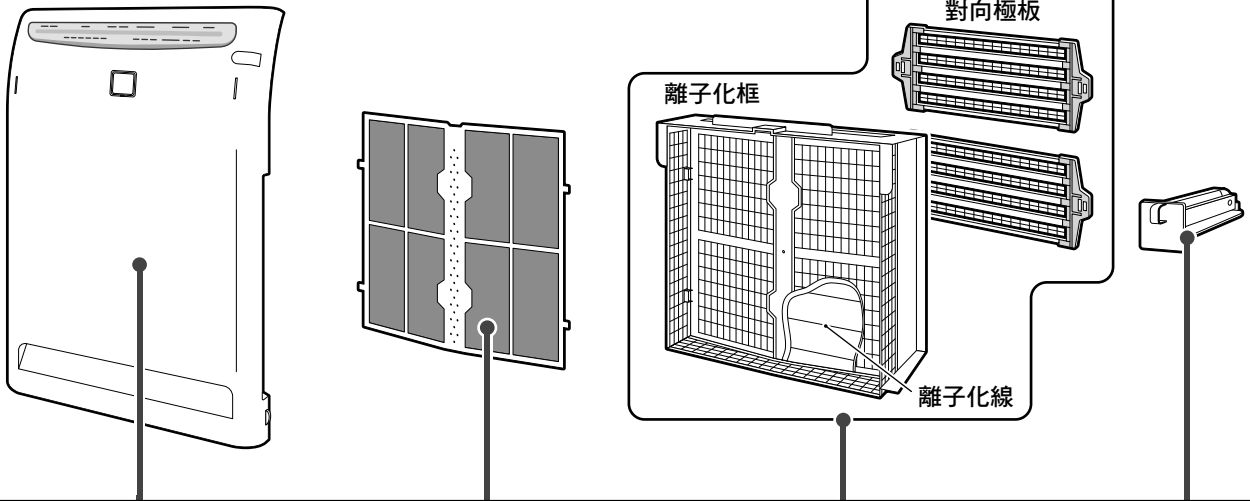

1 前操作面板	2 預濾網	3 UNIT 1 (電漿離子化部)	4 UNIT 2 (閃流組件)
		<p>(上圖已拆下了對向極板。)</p>	
<p>覺得髒污時 擦拭</p>	<p>拆卸和安裝 ▶ 第16頁</p> <p>約2週1次 用吸塵器吸 水洗</p>	<p>拆卸和安裝 ▶ 第16頁</p> <p>如「UNIT 1」 指示燈點亮 浸泡 擦拭</p>	<p>約每3個月一次， 或「UNIT 2」 指示燈點亮時 浸泡 擦拭</p>
<ul style="list-style-type: none"> ● 用沾水的軟布等擦去髒污。 ● 如果很髒，可以使用沾有家庭用中性洗潔精的布擦。 ● 不得使用硬質海綿等。 	<ul style="list-style-type: none"> ● 用吸塵器等吸去灰塵後水洗。 ● 如果很髒，可用軟毛刷和中性洗潔精刷洗，並在陰涼處徹底晾乾。 <p>如果留有水分，「UNIT 1」指示燈可能會點亮，所以請徹底晾乾後再使用。</p>	<ul style="list-style-type: none"> ● 用吸塵器等吸去表面的灰塵。 ● 用溫水或冷水浸泡。(約 1 小時) <p>維修保養 ▶ 第18, 19頁</p>	<p>洗淨指示燈(橙色)</p>

警告

- 不得使用汽油、苯、稀釋劑、去污粉、煤油、酒精等。
(會導致龜裂、觸電或火災)
- 本體不得用水洗。
(會導致觸電、火災和故障)

注意事項

- 如果使用了洗潔精，請擦拭乾淨，以防洗潔精殘留。
- 請不要放在直射陽光下曬乾。
- 請不要用 50°C 以上的熱水洗滌。
- 請不要用火烤。
會變色或變形，以致不能使用。

預濾網和對向極板的拆卸和安裝請參看 ▶第16頁。
上述以外的拆卸和安裝請參看 ▶第6, 7頁。

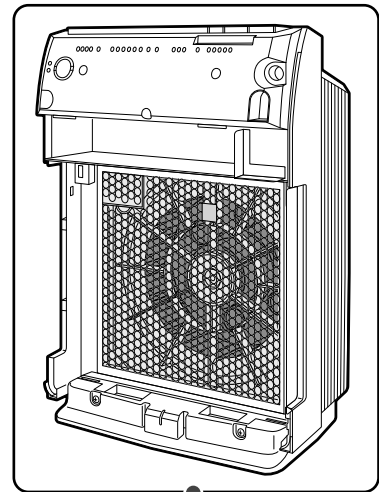
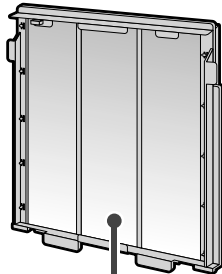
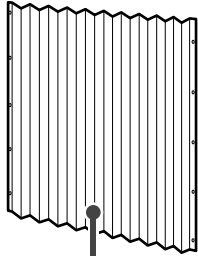

5 褶狀濾紙

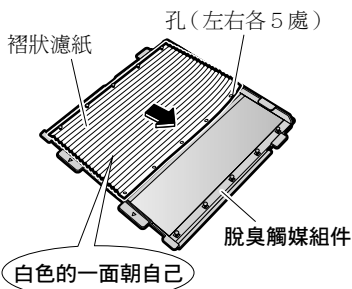

如更換指示燈點亮或閃爍
更換

交換方法 ▶第17頁

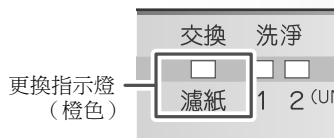

6 脫臭觸媒組件

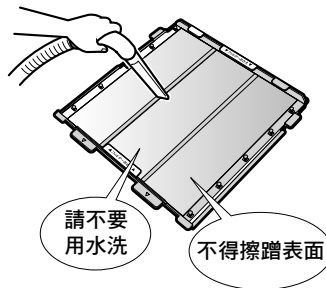

約1個月1次或在意氣味或髒污時
用吸塵器吸 **不得用水洗**

- 用吸塵器等吸去灰塵。
- 如果發覺外框髒了，就用沾水的濕布或餐巾紙擦拭。如果很髒，可以使用沾有家庭中性洗潔精的布擦。
- 不得用水洗。（一旦用水洗過，就不能夠使用。）

7 本體和感知器空氣吸入口

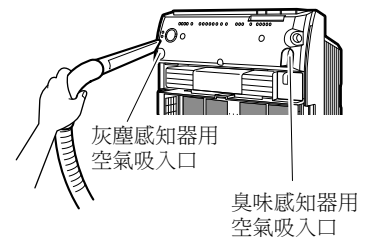

如有灰塵等積聚時
用吸塵器吸 **擦拭**

- 如果灰塵等積聚於本體和感知器空氣吸入口發生堵塞時，用吸塵器等吸去灰塵。
- 本體用沾水的軟布等擦去髒污。

注意事項

- 前操作面板拆下後，注意不要擦傷表面，也不要損壞背面的突起部。反面的突起部在面板打開時，會切斷電源，具有安全開關的作用。如有損傷，就不能進行運轉，請務必注意。

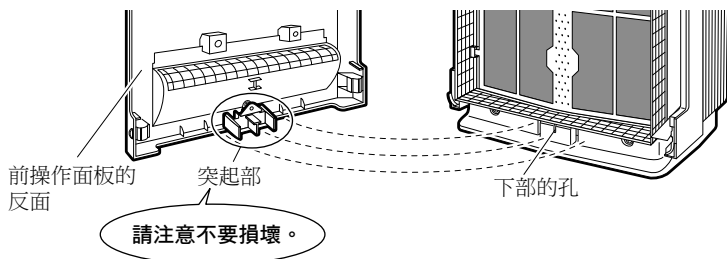

警告

- 請不要碰到本體下部的孔內。（有觸電危險）
- 萬一因為不小心損壞，而不能運轉時，請與購買清淨機的商店聯繫。

預濾網和對向極板的拆卸和安裝

預濾網的拆卸

1 拆下前操作面板。▶第6頁

2 拆下預濾網。

- 將手指卡在預濾網上部的凹陷處，向前拉，將預濾網左右的插鎖(4處)從電漿離子化部左右的孔(4處)中拆出。

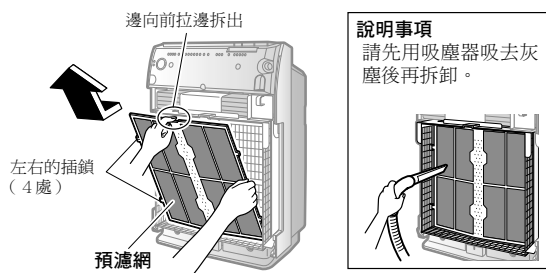

安裝預濾網

1 安裝預濾網。

- 將預濾網左右的插鎖(4處)，對準電漿離子化部左右的孔(4處)，並插入。

左上的插鎖(1處)
(僅左上的插鎖形狀不同。)

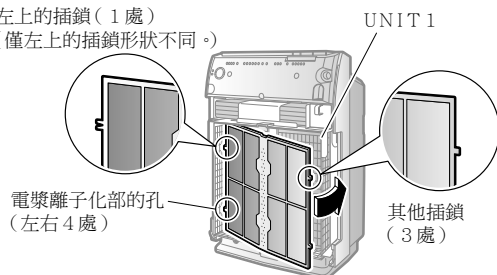

2 安裝前操作面板。▶第7頁

如未正確安裝前操作面板，安全開關會啟動，以致不能運轉。▶第15頁

對向極板的拆卸

1 拆下前操作面板、預濾網、UNIT1。

▶第6頁

2 拆下對向極板從UNIT1。

⚠ 注意

對向極板的拆卸和安裝時，請戴橡膠手套。否則，對向極板、離子化線有割破手的危險。

- ① 同時握住白色和綠色的提鈕(左右兩處)，提起對向極板並拆下。

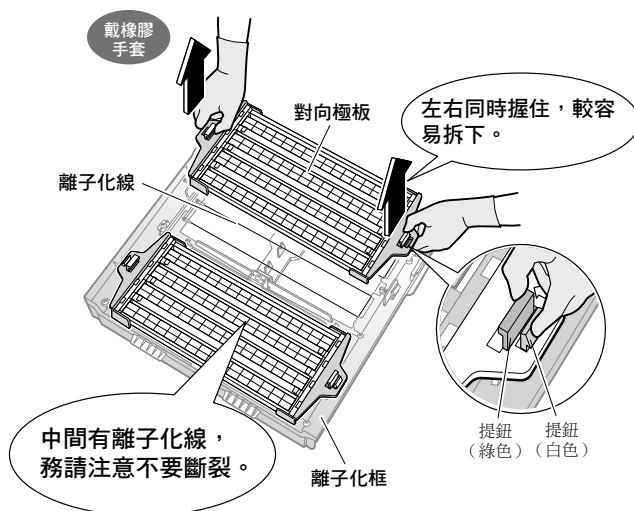

對向極板的安裝

對向極板沒有上下或左右的區別。務請以標有箭頭的一面進行安裝。

- ① 將對向極板插入離子化框的提鈕(左右兩處)中。

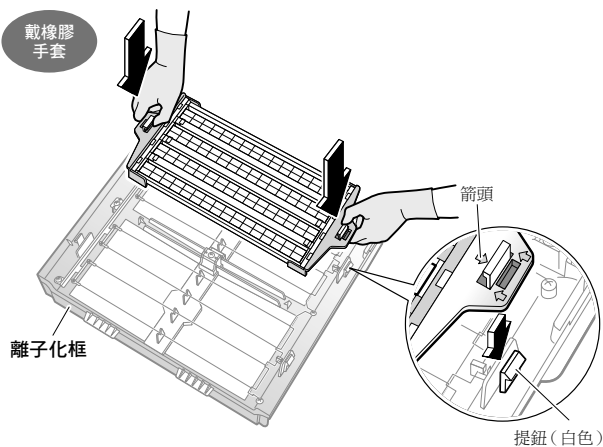

- ② 押緊，直至聽到咔嚓一聲。
- ③ 裝另一側的對向極板。

褶狀濾紙的更換

直至褶狀濾紙更換指示燈點亮或閃爍，無需更換褶狀濾紙。

判斷基準	如更換指示燈點亮或閃爍	交換 洗淨 臭 濾紙 1 2 (UNIT)
維修保養的方法	更換	

拆下前操作面板、UNIT1、脫臭觸媒組件。

● 拆卸方法 ▶ 第6頁

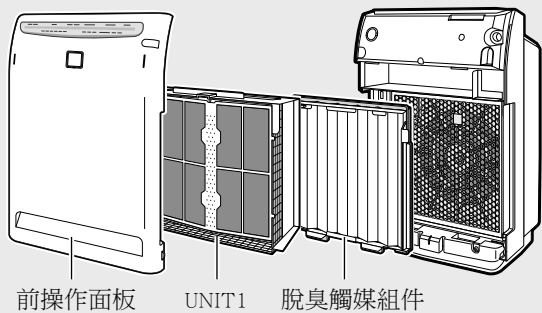

1 換上新的褶狀濾紙。

①取下已使用過的褶狀濾紙。

- 將褶狀濾紙從脫臭觸媒組件(正面)左右的突起部(各5處)取下。

②從濾紙收藏部取出新的褶狀濾紙(1次用量)，裝在脫臭觸媒組件上。

- 將褶狀濾紙的左右孔(各5處)掛到脫臭觸媒組件的左右突起部(各5處)。

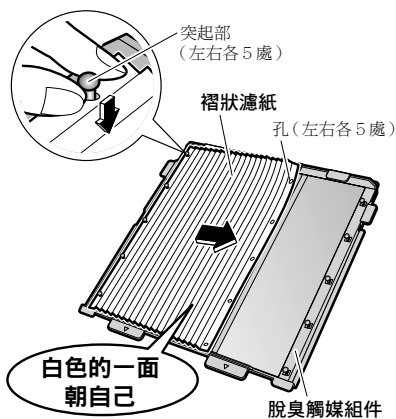

- 將褶狀濾紙嵌入脫臭觸媒組件上下的插鎖(4處)下。

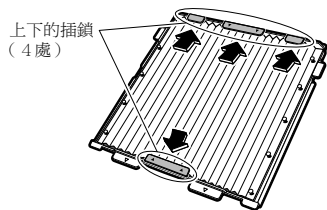

將前操作面板、UNIT1、脫臭觸媒組件裝回原處。

- 安裝方法 ▶ 第7頁

維修後

1 將電源插頭插入。

2 請持續按本體上面的“濾網清掃重新啟動按鈕”5秒鐘。

(會聽到嗶、嗶、嗶的聲音，更換指示燈熄滅。)

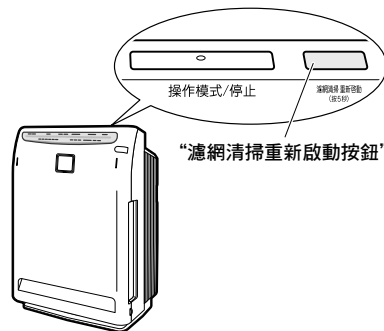

- 即使更換了褶狀濾紙，如不按“濾網清掃重新啟動按鈕”5秒鐘，更換指示燈不會熄滅。

褶狀濾紙的更換

- 可向您購買清淨機的商店洽購更換用褶狀濾紙。
- 即使濾紙看上去不髒，如果更換指示燈點亮或閃爍，仍請更換。看上去的髒污程度與濾紙的性能是不成比例的。
- 褶狀濾紙的更換時期，因使用方法和設置場所而異。如果是每天抽煙量為10支的家庭，每天使用的話，大約2年後更換指示燈會點亮。(如果在空氣髒污嚴重的地方使用，更換時期將縮短。)
- 如介意髒污或異味，在更換指示燈點亮之前更換時，請按“濾網清掃重新啟動按鈕”。

UNIT1(電漿離子化部)・UNIT2(閃流組件)的維修保養

判斷基準	UNIT1:「UNIT1」指示燈點亮時	交換	洗淨	臭
	UNIT2:約每3個月一次 或「UNIT2」指示燈點亮時	濾紙	1 2 (UNIT)	
維修保養的方法	浸泡 擦拭			

⚠ 注意

擦拭或擦洗時，請戴**橡膠手套**。
否則，對向極板、離子化線、閃流組件的針有割破手的危險。

如果覺得髒了，即使「UNIT1・2」燈沒有亮起，也請進行清潔保養。

說明事項

- 本體上沒有安裝閃流組件也可以安全運轉，但會降低脫臭能力。請將閃流組件安裝在本體上後再使用。

內容	UNIT1	
	離子化框/離子化線	對向極板
拆下各個零件。	▶ 第6頁 ▶ 第16頁	▶ 第16頁
用吸塵器等吸去表面的灰塵。 吸去		
用溫水或冷水浸泡。(約1小時) 溫水・冷水浸泡		
用布或軟毛刷子去除髒污。 請戴橡膠手套。 去除髒污	<p>布 棉花棒</p> <p>戴橡膠手套 擦拭</p> <p>詳細 ①離子化框 ②離子化線</p>	<p>戴橡膠手套 擦洗</p> <p>布 刷子</p>
用流動水沖洗並甩乾。		
放在通風處陰乾。(大約1天)		
裝回各個零件。	▶ 第7頁 ▶ 第16頁	▶ 第16頁

①離子化框

(請在浸泡後，乾燥前進行。)

- 用軟布擦去樹脂部的髒污。
- 凹凸不平，難以擦淨處可用棉花棒等擦去髒污。
- 請不要留下抹布等的布屑纖維。否則可能會導致錯誤的運轉動作。

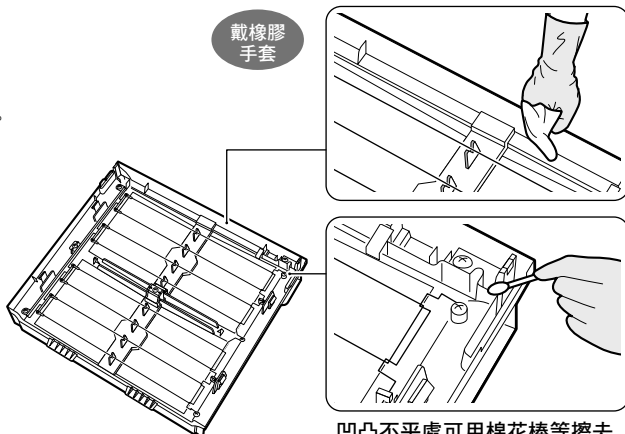

凹凸不平處可用棉花棒等擦去髒污。

②離子化線(8條)

- 用軟布擦去離子化線及其周圍樹脂部的髒污。

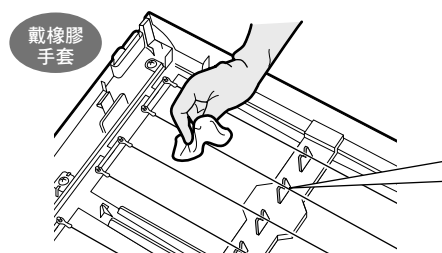

請輕輕擦拭離子化線。
如擦拭力道太重，恐有斷裂之虞。

預濾網和對向極板的拆卸和安裝請參看 ▶ 第16頁。
上述以外的拆卸和安裝請參看 ▶ 第6, 7頁。

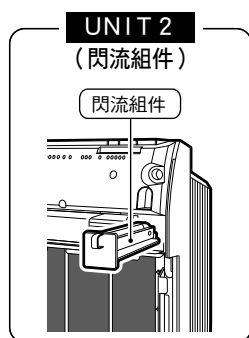
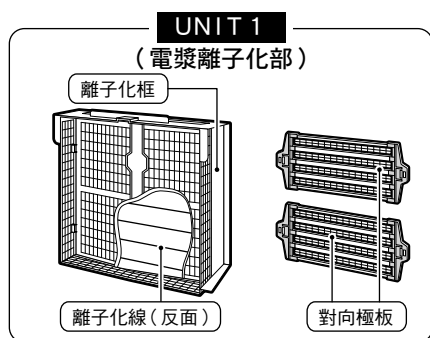

⚠ 注意

- 對向極板的深處，有離子化線。安裝、拆下時都請注意，不要碰斷這些離子化線。
- 如果離子化線斷了仍然照舊運轉，「UNIT1」指示燈會點亮。「UNIT1」指示燈點亮時，集塵能力會降低。
- 萬一不小心弄斷了離子化線，必須要更換。請與購買清淨機的商店聯繫。(請不要擅自更換。)

UNIT2 閃流組件	注意點
打開前操作面板，取出閃流組件。	
	<ul style="list-style-type: none"> ● 請不要旋下離子化線框和閃流組件的螺絲。會導致故障。
	<ul style="list-style-type: none"> ● 務請在浴室或廚房的水槽中等，不怕弄濕的地方清洗。 ● 如果很髒，可在溶有廚房用液體中性洗潔精的溫水中浸泡。 ● 請按液體中性洗潔精注意事項中規定的量使用。 ● 請不要用粉末清潔劑、鹼性或酸性清潔劑，或硬的東西擦洗。會造成變形、破損、金屬部分生鏽。 ● UNIT2 (閃流組件)中的針一旦變形，會降低脫臭能力。
<p>布</p> <p>戴橡膠手套</p> <p>棉花棒</p> <p>擦拭</p> <p>詳細 ③閃流組件</p>	
<p>裝回原處。</p>	<ul style="list-style-type: none"> ● 如殘留有洗潔精，清掃後「UNIT1」、「UNIT2」指示燈仍然可能不熄滅，故請充分沖洗乾淨。 ● 請不要留下抹布等的布屑纖維。否則可能會導致錯誤的運轉動作。 ● 如受陽光直接照射，樹脂部會變色、變形。 ● 即使僅僅留有少量水分，清掃後「UNIT1」、「UNIT2」指示燈仍然可能不熄滅，請在陰涼處徹底晾乾。

③閃流組件

- 針上附有髒污時，請用棉花棒等柔軟的東西沾水或中性液體洗潔精輕輕擦去。
- 請用棉花棒或軟布擦去內側的樹脂部(■部)和金屬部的髒污。
- 請不要旋開螺絲。

清掃時不得將離子化線從V字形處拉開。

戴橡膠手套

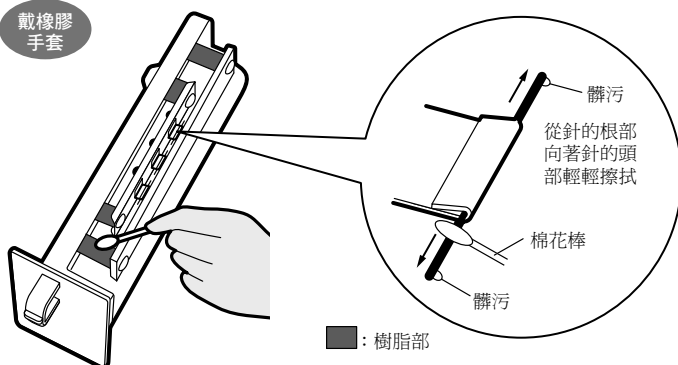

針一旦變形會降低脫臭能力。

常見問題

在諮詢之前首先請確認。



問：脫臭觸媒組件可以用水洗嗎？
需要更換嗎？

答：脫臭觸媒組件不能用水洗。(用水清洗會導致變形而無法使用。)

萬一用水洗過了，請向您購買清淨機的商店洽詢。將其從本體上拆下，用吸塵器吸去灰塵。▶第15頁

不需要更換。
如果發覺有異味，請用噴霧等輕輕地濕潤表面，放在通風陰涼處陰乾。(大約1天)

問：灰塵感知器的靈敏度好像不高...

答：灰塵感知器的反應時間因房間的大小而異。如果設置在房間裡較低的位置，對香煙等煙霧的反應可能較低。請試著變更本體的設置位置或調節灰塵感知器的靈敏度的設定。▶第11頁

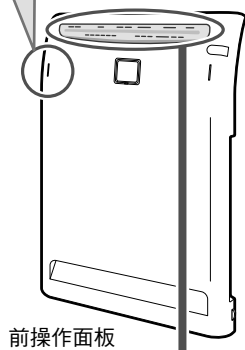

前操作面板

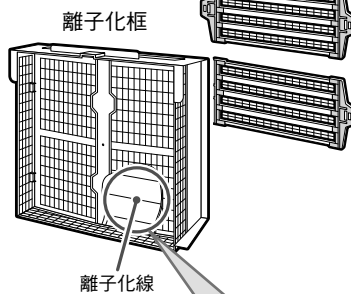
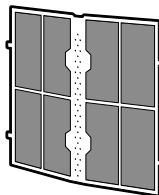

離子化框

離子化線

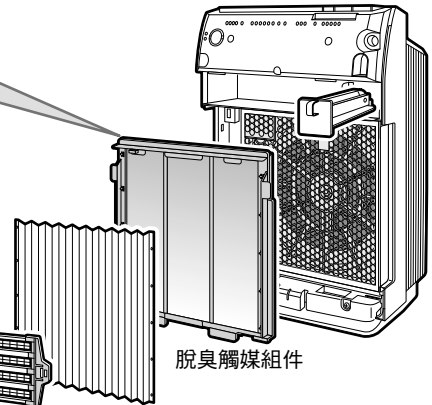

脫臭觸媒組件

問：離子化線斷了怎麼辦...

答：必須更換，請向您購買清淨機的商店洽詢。
請不要擅自更換。

指示燈顯示情況

灰塵感知器指示燈一直呈現黃色或紅色而不變化

因灰塵感知器內部積有灰塵。請吸去灰塵感知器用的空氣吸入口處的灰塵。▶第15頁

洗淨指示燈點亮

「UNIT1：電漿離子化部的髒污」

「UNIT2：閃流組件的髒污」

請浸洗。▶第18, 19頁

因安全緣故，停止對離子化及閃流組件供電，因此電氣集塵功能和脫臭功能都會下降。

請務必對內部進行清掃，直至「UNIT1」和「UNIT2」指示燈熄滅後再使用。(即使點亮，在安全方面也沒有問題。)

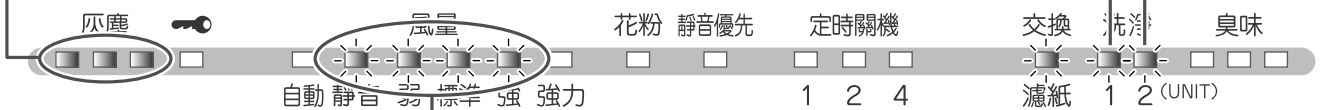

「靜音」、「弱」、「標準」、「強」同時閃爍

出口處有障礙物時，請拔掉電源插頭，除去障礙物，等待3秒鐘以上後重新開啟電源。▶第22頁

更換指示燈點亮或閃爍

請更換褶狀濾紙，按“濾網清掃重新啟動按鈕”，持續5秒鐘。▶第17頁

是故障嗎？

送修和諮詢之前，請確認以下內容。
即使確認過後還是有異常時，請向您 **購買商店洽詢**。

不能運轉	即使按了運轉／停止按鈕也不運轉	<ul style="list-style-type: none">● 前操作面板的安裝是否正確？ → 前操作面板的安裝是否正確？▶第7頁● 前操作面板反面的突起部是否損壞？ → 請確認突起部。▶第15頁● 遙控器的電池是否已耗盡？ → 請更換電池。▶第9頁● 是否按著電視或錄影機等遙控器的按鈕？ → 請使用本機搭配的專用遙控器，使用時請對準本機進行操作。● 房間內有無朝向其他方向、有無具有接收遙控器信號機能的機器？ → 電視喇叭等也屬於具備用上述機能的機器。 房間內有這類機器時，可能會因來自該機器的信號與來自遙控器的信號互相干涉而無法接收。
有響聲	運轉中，有「叭噠叭噠」、「噠—」的響聲	<ul style="list-style-type: none">● UNIT1、UNIT2 是否已確實安裝？ → 請押入 UNIT1，直到聽到“咔嚓”一聲。 請將 UNIT2 確實地押入到底部。▶第7,16,18,19頁● UNIT1、UNIT2 上是否有灰塵等？▶第18,19頁
	運轉中，有「咻—」的響聲	<ul style="list-style-type: none">● 運轉中會從 UNIT2 發出“咻—”的閃流聲音。 根據使用條件的不同，有時聲音會變小或音質發生變化，但這並不是異常。 如覺不妥，可嘗試變更本體的設置位置。
不能獲得效果	沒有清淨效果	<ul style="list-style-type: none">● 是否安裝在出風無法吹遍整個房間的地方，或者周圍是否有障礙物？ → 請選擇沒有障礙物的場所，使風能夠吹遍整個房間。● 預濾網、褶狀濾紙、UNIT 1 是否很髒？ → 請進行保養。▶第14~19頁 如果發覺脫臭觸媒組件有異味，請用噴霧等輕輕地濕潤表面，放在通風陰涼處陰乾。(大約1天)
	儘管有異味，但指示燈呈綠色	<ul style="list-style-type: none">● 開始運轉時，是否有大量的異味發生？ → 開始運轉後最初1分鐘為臭味感知器靈敏度的基準。 請切換為手動風量運轉，以進行大風量運轉。▶第10頁 在空氣清潔時(沒有異味時)，拔掉電源插頭，等待3秒鐘以上後重新插入電源插頭，進行運轉，就可以修正臭味感知器靈敏度的基準。
	出風口發出異味	<ul style="list-style-type: none">● 是否因數人同時吸煙、烤肉等，短時間內室內有大量異味產生？ 運轉後，異味會漸漸消失。● 是否將本體搬到了其他房間？ 有時，原來的房間裡會有異味。 請少許運轉片刻。● 房間裡有沒有日常持續散發異味的物品？ (塗料、新家具、壁紙、噴霧劑、化妝品、藥品) → 因無法去除日常持續散發的異味，請與房間的換氣同時使用，或在通風良好的房間少許運轉片刻。● 因為產生微量的臭氧，所以會感到從出風口有少許臭味，但臭味非常小，不會對健康造成影響。

是故障嗎？

送修和諮詢之前，請確認以下內容。
即使確認過後還是有異常時，請向您 **購買商店洽詢**。

指示燈點亮和閃爍	<ul style="list-style-type: none">■ 風量指示燈「靜音」、「弱」、「標準」、「強」同時閃爍■ 沒有風吹出來	<ul style="list-style-type: none">● 出風口處是否有異物？ → 拔下電源插頭，去除障礙物，請再一次重新接通電源。 即使這樣仍然持續發生左述狀態時，或者不能去除障礙物時，請向您購買清淨機的商店洽詢。
	雖然已經清洗了UNIT1、UNIT2，但「UNIT1」和「UNIT2」的指示燈仍然不熄滅，或熄滅後又立即點亮	<ul style="list-style-type: none">● UNIT1、UNIT2 是否已確實安裝？ → 請押入UNIT1，直到聽到“咔嚓”一聲。 請將UNIT2 確實地押入到底部。▶第7, 16, 18, 19頁● 在UNIT1 和UNIT2 有沒有殘留維修保養時的水分、洗潔精和布屑纖維？ → 維修保養後，請水洗乾淨，並徹底乾燥，以防洗潔精和布屑纖維殘留。● 離子化線是否斷裂？ → 請確認離子化線。 如果已經斷裂，必須要更換，請向您購買清淨機的商店洽詢。
	已經更換了褶狀濾紙，但是更換指示燈不熄滅。	<ul style="list-style-type: none">● 有沒有持續按下“濾網清掃重新啟動按鈕”5 秒鐘以上？ 即使更換了褶狀濾紙，如果沒有持續按下“濾網清掃重新啟動按鈕”5 秒鐘以上，更換指示燈就不會熄滅。
其他	UNIT2 的金屬部分有焦痕。	<ul style="list-style-type: none">● 這是閃流放電的痕跡，屬正常現象。
	電視機畫面不穩定。	<ul style="list-style-type: none">● 電視機和收音機是否安置在距離空氣清淨機 2m 以內的地方，或室內天線是否靠近空氣清淨機的地方使用？● 電視機和收音機的電源線、天線的電纜是否經過空氣清淨機的附近？ → 請盡量將電視機、收音機和天線遠離空氣清淨機。

規格

機 種 名	MC75LSC	MC80LSC
電 源	單相 110V 60Hz	
額 定 消 費 電 力 (W)	63(強運轉時)	73(強運轉時)
風 量(m ³ / min)	強 力	7.5
	強 運 轉	5.0
	標 準 運 轉	4.0
	弱 運 轉	2.5
	靜 音 運 轉	1.0
適 用 的 地 板 面 積(m ²)	46	49.5
外 形 尺 寸(mm)	H576×W395×D230	
產 品 重 量(kg)	8.5	

- 停止時，為了維持微型計算機的運轉，仍然需要消耗 2 瓦電力。

限用物質(RoHS)含有情況標示連結網址：<https://www.hotaidev.com.tw/RoHS.asp>

Restricted substance(RoHS) content label URL：<https://www.hotaidev.com.tw/RoHS.asp>

和泰興業股份有限公司總代理

台北市內湖區新湖一路36巷18號
0800-060580

大金工業株式会社

總公司
日本大阪府大阪市北區中崎西二丁目4番12號
梅田中心大廈 郵遞區號 530-8323

東京分公司
日本東京都港區港南二丁目18番1號
JR品川東大廈 郵遞區號108-0075

DAIKIN INDUSTRIES, LTD.

Head office:
Umeda Center Bldg., 2-4-12, Nakazaki-Nishi,
Kita-ku, Osaka, 530-8323 Japan

Tokyo office:
JR Shinagawa East Bldg., 2-18-1, Konan,
Minato-ku, Tokyo, 108-0075 Japan
<http://www.daikin.com>

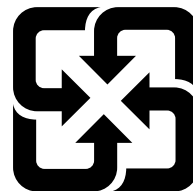

廢電池請回收



二維條形碼為製造用碼。

3P277223-1E M10B217E (1710) HT