



Register your new Bosch now:  
[www.bosch-home.com/welcome](http://www.bosch-home.com/welcome)



洗碗機  
SMI68JS00X  
SMS68IW00X





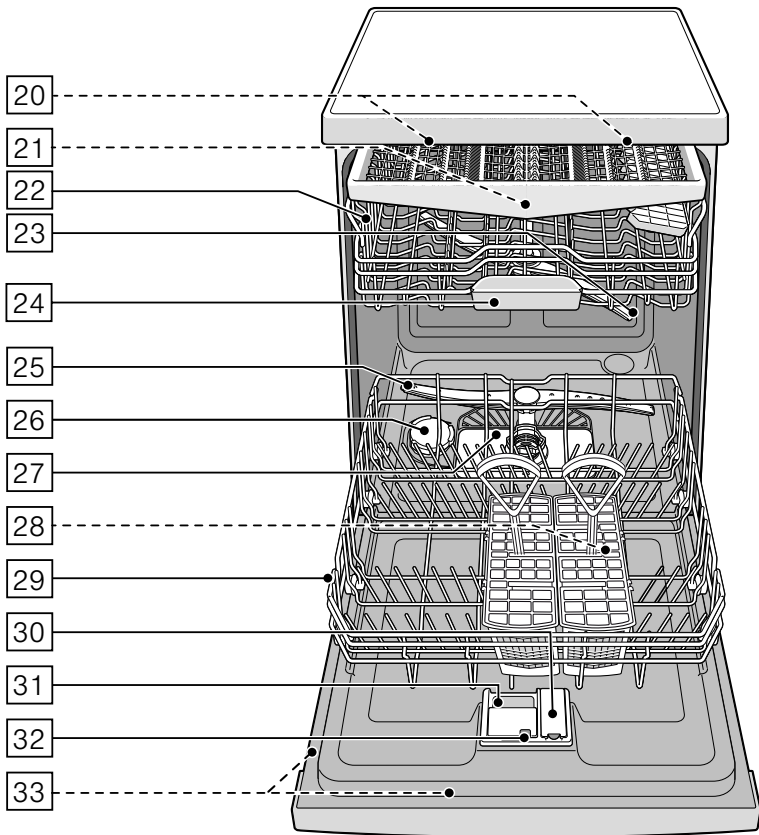

**BOSCH**

zh-tw 使用說明書



# 目錄

 <b>使用須知</b> .....	5	 <b>餐具</b> .....	14
 <b>重要安全須知</b> .....	5	不適用的餐具.....	14
啟動洗碗機前.....	5	玻璃杯和餐具損壞.....	14
運送.....	5	餐具的擺放.....	14
安裝.....	5	上層碗籃.....	14
日常使用.....	6	下層碗籃.....	15
兒童安全鎖.....	6	刀叉筷匙籃.....	15
按鍵鎖.....	7	超彈性刀叉抽屜.....	15
機器故障或損壞時.....	7	刀叉筷匙籃.....	16
處理舊機器.....	8	摺疊架.....	16
 <b>環境保護</b> .....	9	摺疊式器皿架.....	16
廢棄包材處理.....	9	小型配件夾.....	17
廢棄舊機處理.....	9	刀具擱架.....	17
 <b>認識您的洗碗機</b> .....	9	360度烤盤噴水頭.....	17
操作面板.....	9	取出餐具.....	18
洗碗機內部.....	9	調整碗籃高度.....	18
選單一覽表.....	10	 <b>洗滌劑</b> .....	19
 <b>水質軟化系統 / 軟化鹽</b> .....	11	添加洗滌劑.....	20
水質硬度設定表.....	11	多效合一洗滌劑.....	21
水質軟化裝置設定.....	12	 <b>洗程一覽表</b> .....	22
添加軟化鹽.....	12	洗程選擇.....	23
含軟化鹽的多效合一洗滌劑.....	12	給測試機構的說明.....	23
關閉水軟化裝置.....	12	 <b>附加功能</b> .....	24
 <b>光潔劑</b> .....	13	超省時 (VarioSpeed).....	24
設定光潔劑釋放量.....	13	少量節約.....	24
含光潔劑的多效合一洗劑.....	13	衛生殺菌.....	24
關閉光潔劑不足指示燈.....	13	下層強洗區.....	24
		加強烘乾.....	24

 <b>操作洗碗機</b> .....	<b>24</b>	 <b>如何排除故障？</b> .....	<b>29</b>
洗程一覽 .....	24	排水幫浦 .....	29
修改原廠設定 .....	24	故障一覽表 .....	30
AquaSensor洗滌水髒汙偵測裝置 .....	24	 <b>客戶服務</b> .....	<b>37</b>
設定自動感測裝置 .....	25	 <b>安裝和連接</b> .....	<b>37</b>
加強烘乾 .....	25	產品清單 .....	37
自動關機 .....	25	重要安全須知 .....	37
情境燈 .....	25	運送 .....	37
變更啟動洗程 .....	25	技術規格 .....	38
訊號音音量 .....	25	安裝 .....	38
按鍵音量 .....	25	排水連接 .....	38
原廠設定 .....	25	進水連接 .....	38
啟動洗碗機 .....	26	連接熱水進水 .....	39
洗程剩餘時間顯示 .....	26	電源連接 .....	39
預約功能 .....	26	拆卸 .....	39
洗程結束 .....	26	運送 .....	39
關機 .....	26	防凍保護 (清空洗碗機) .....	39
暫停洗程 .....	26		
取消洗程 .....	26		
變更洗程 .....	26		
 <b>清潔和保養</b> .....	<b>27</b>		
洗碗機的整體狀況 .....	27		
洗碗機保養 .....	27		
軟化鹽和光潔劑 .....	27		
三重殘渣過濾系統 .....	28		
沖水臂 .....	28		

## 使用須知

- 本電器適用於私人家庭及在非商業環境下使用。
- 洗碗機只能在家中使用，且只能將它用來清洗家用餐具。
- 本電器最高可在海拔 4000 公尺以下使用。

## 重要安全須知

凡年滿 8 歲以上的孩童，身體、感官或智力有缺陷的人士以及缺乏相關經驗和知識的人士，必須在負責其安全人員的監督下或了解機器安全及相關危險的人員指導下方可使用本洗碗機。

請勿讓孩童將本機當成玩具或在其周圍嬉戲。8 歲以上的孩童除非在監督下，否則不得進行清潔及保養的工作。

請確保 8 歲以下的孩童遠離本機及電源線。

### 啟動洗碗機前

請仔細閱讀使用暨安裝說明書。說明書內包含有關於本機安裝、使用以及保養的重要資訊。

請妥善保管所有資料以備日後查閱或提供給日後的使用者。

您可以從本公司的網站免費下載使用說明書。相關網站地址請參閱本說明書的背面。

## 運送

1. 請立即檢查外包裝及洗碗機是否在運送途中受到損壞。若發現洗碗機已損壞，請勿使用。請聯絡客戶服務中心。
2. 請以環保的方式妥善處理包材。
3. 請勿讓孩童將包材和其零件當成玩具，摺疊的紙箱和塑膠包膜可能會有窒息的危險。

## 安裝

- 洗碗機背面會因運作而發熱，為避免燙傷，完成洗碗機安裝後，請勿隨意出入洗碗機後方。
- 請您按照安裝暨裝配說明書安裝本機。
- 安裝前請務必切斷洗碗機電源。
- 請確定洗碗機依規定正確安裝，且插座有確實接地。
- 實際配電條件應與規格銘板  上所標示的基本資料相符。
- 洗碗機電源線若受損，務必使用原廠電源線進行更換。為防止意外情況發生，請務必向客戶服務中心購買電源線。
- 若將洗碗機安裝在高櫃中，請務必將該櫥櫃按規定妥善固定。
- 若將洗碗機安裝在其他家用電器的上或下方，請遵照欲和洗碗機組合安裝的電器安裝說明書進行安裝。
- 同時也應遵守洗碗機本身的安裝說明，以確保所有電器能安全運作。

- 若其他家用電器之安裝說明書未包含相關資訊，請洽詢這些電器的生產廠商以確保洗碗機能安裝在這些電器的上或下方。
- 若生產廠商無法提供相關說明，請勿將洗碗機安裝在這些電器的上或下方。
- 若在洗碗機上方安裝微波爐，可能造成微波爐的損壞。
- 僅限將嵌入式或半嵌式洗碗機安裝於系統櫥櫃下方，務必使用螺絲旋接兩側櫥櫃，以確保機器平穩固定。
- 請勿讓本機靠近熱源（暖氣設備、蓄熱器、鍋爐或其他產生熱能的設備），也勿將其安裝於爐具下方。
- 請注意，洗碗機電源線的絕緣材料若太靠近熱源（例如加熱器／熱水裝置）可能會融化，請確保洗碗機的電源線勿與熱源接觸。
- 洗碗機安裝完成後，請確保能輕易的插拔電源插頭。 → "電源連接" 頁 39
- 適用於部分機型：  
AquaStop進水管之進水端的塑膠外殼裡有一個電磁閥，連接線位在進水管內，請勿剪斷進水管，也不要將塑膠外殼浸泡在水中。

## 日常使用

請閱讀並遵守洗滌劑和光潔劑包裝上的安全注意事項和使用說明。

### 兒童安全鎖（機門鎖）\*

兒童安全鎖保護孩童免於受到洗碗機可能產生的危險。

### ⚠ 警告

#### 窒息危險！

孩童有可能會被鎖在洗碗機內因而窒息。離開洗碗機時，務必完全關上機門。

### 請依以下方式啟動兒童安全鎖（機門鎖）：

1. 將兒童安全鎖的鎖扣向外拉出（1）。
2. 關上機門（2）。  
兒童安全鎖已啟用。

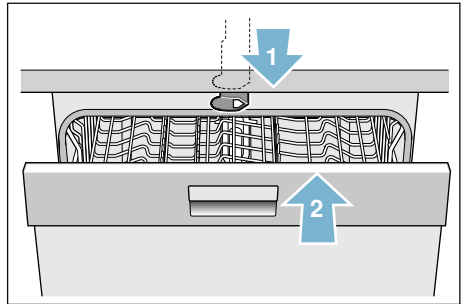

請依以下方式打開已啟用兒童安全鎖（機門鎖）的機門：

1. 向右按下兒童安全鎖鎖扣 (1)。
2. 開啟機門 (2)。

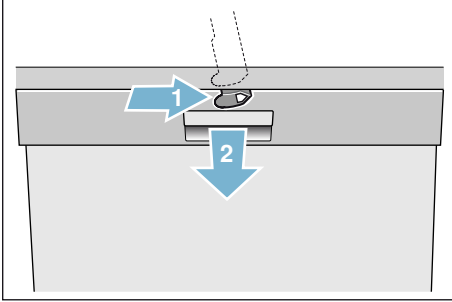

請依以下方式停用兒童安全鎖（機門鎖）：

1. 向右按下兒童安全鎖鎖扣 (1)。
  2. 將童鎖鎖扣往後推 (2)。
- 兒童安全鎖已停用。

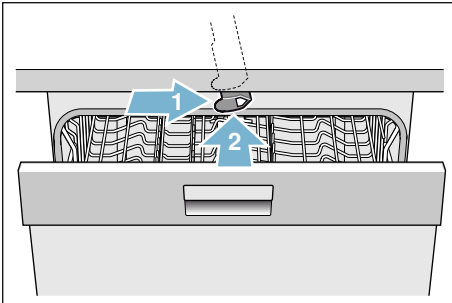



\* 視洗碗機的配置而定

### 兒童安全鎖（按鍵鎖）



您可以避免洗程被意外中止（例如因兒童不當操作）。

請按以下方式啟動按鍵鎖：

1. 啟動所選洗程，
  2. 長按按鍵  約 4 秒。
- 顯示螢幕將顯示 。

按鍵鎖已啟用。

若在洗程執行中按下任一按鍵，則  將顯示在顯示螢幕上。無法取消洗程（重設）。

如需停用按鍵鎖，請長按按鍵  約 4 秒，直到顯示螢幕  熄滅。

洗程結束的同時，按鍵鎖也已解除。當發生停電時，按鍵鎖仍將保留。每當啟動新洗程，按鍵鎖則需要重新啟動。

### 機器故障或損壞時

- 本機僅可由具有證照資格的專業人員進行維修或拆解。進行此作業時請切斷洗碗機的電源。拔掉主電源插頭或關閉保險絲。關閉水龍頭。
- 若發現機器有損壞的情況，特別是操作面板（裂痕、破洞、按鍵脫落）或者機門功能異常時，請勿繼續使用。拔掉主電源插頭或關閉保險絲。關閉水龍頭並與客戶服務聯絡。

## 處理舊機器

1. 請立即處理廢棄的機器，使其無法再繼續使用，以防止事故發生。
2. 請以環保的方式妥善處理舊機。

### 警告

#### 受傷風險!

- 洗碗機僅限在餐具擺放和取出時短暫打開，以免被機門絆倒而造成受傷。
- 請務必將刀具和其他尖銳物品的尖銳處朝下放置於刀叉筷匙籃\*[\[28\]](#)內，或橫放於超彈性刀叉抽屜\*[\[21\]](#)內。
- 請勿攀坐或站立在開啟的機門上。
- 請注意，請勿在獨立式洗碗機的碗籃中擺放過多的餐具。洗碗機可能傾倒。
- 若洗碗機無法安裝在系統櫥櫃內並靠近牆側邊，基於安全因素，門鉸鏈必須另外以蓋板覆蓋住（防止受傷危險）。此蓋板屬於選購配件，請向客戶服務或專門經銷商購買。

\* 視洗碗機的配置而定

### 警告

#### 爆炸危險!

請勿在洗碗機內直接加入任何溶劑，否則可能會引起爆炸!

### 警告

#### 燙傷風險!

洗程進行中請小心打開機門，可能會有熱水從洗碗機中濺出的風險。

### 警告

#### 對孩童造成的危險!

- 若您的機型備有兒童安全鎖，請妥善利用該裝置。
- 請勿讓孩童將本機當成玩具玩耍或操作洗碗機。
- 請讓孩童遠離洗滌劑和光潔劑，否則可能會造成口腔、喉嚨、眼睛等灼傷或窒息。
- 洗碗機打開時，請勿讓孩童靠近。洗碗機中可能含有被孩童誤吞的小零件，機內的水非飲用水，可能還有殘留的洗滌劑。
- 勿讓孩童將手伸到洗碗錠收集槽[\[24\]](#)中。孩童手指可能會被縫隙夾住。
- 若將洗碗機安裝在與視線齊平的地方，請在打開或關上機門時，留意洗碗機門及櫥櫃門下方不會夾住或壓住孩童。
- 若未按照以上說明處理，孩童有可能被鎖在洗碗機內（因而造成窒息的危險）或發生其他危險的情況。因此，報廢的舊機應依下列方式處理：拔除主電源插頭、剪斷電線並連同電源插頭一起去棄。破壞機門鎖，讓機門無法關上。



## 環境保護

新機的包裝和舊機本身皆含有一些可回收利用的原材料。

請分類處理該材料。

有關現行廢棄物處理相關法規，請詢問您的經銷商或向當地主管機關查詢。

### 廢棄包材處理

本機所有的塑膠零部件皆有國際標準的標示符號（例如“PS”表示聚苯乙烯塑料）。因此，處理舊機時，這些塑膠廢棄物可以加以分類丟棄，以利資源回收。

請注意“運送”章節中相關的安全說明  
→ 頁 5。

### 廢棄舊機處理

請注意“廢棄舊機處理”→ 頁 8 章節中相關的安全說明。



本產品符合歐盟廢棄電子電氣設備相關法令 2012/19/EU (Waste Electrical and Electronic Equipment - WEEE)。該條例為全歐盟有關廢棄設備回收處理和再生利用的有效法律依據。

## 認識您的洗碗機

操作面板和洗碗機內部圖示位於內頁。各位置將在說明書中分別說明。

### 操作面板

請參閱圖 → 頁 2

- 1 電源開關
- 2 洗程鍵 \*\*
- 3 洗程執行中指示燈
- 4 顯示螢幕
- 5 選擇鍵
- 6 預約功能
- 7 “Start”啟動鍵
- 8 附加功能 / 洗程鍵 \*\*
- 9 光潔劑不足指示燈
- 10 “檢查進水管”指示燈
- 11 軟化鹽不足指示燈
- 12 開門裝置

\* 視洗碗機的配置而定

\*\* 數量將視洗碗機的配置而定

### 洗碗機內部

請參閱圖 → 頁 2



- 20 內部照明 \*
- 21 超彈性刀叉抽屜 \*
- 22 上層碗籃
- 23 上沖水臂
- 24 洗碗錠收集槽
- 25 下沖水臂
- 26 軟化鹽槽
- 27 三重殘渣過濾系統
- 28 刀叉筷子籃 \*
- 29 下層碗籃
- 30 光潔劑槽
- 31 洗滌劑槽
- 32 洗滌劑槽卡桿
- 33 規格銘板

\* 視洗碗機的配置而定

## 選單一覽表

為了達到絕佳的清洗效果，在您第一次使用洗碗機前，請先對洗碗機進行設定。請參閱各個章節說明以取得需要的設定值。您可以更改這些原廠設定，

請按照以下方式更改設定：

1. 打開電源開關 .
2. 長按按鍵 **Setup 3 sec.** 3 秒。  
顯示螢幕  將顯示 *H:0...* 和 **Set**

3. 按下按鍵 **Setup 3 sec.** 進入各別設定。
4. 利用按鍵 **- +**  改變設定值。
5. 長按按鍵 **Setup 3 sec.** 3 秒。  
已儲存新的設定值。

可以將所有修改後的設置 恢復為原始出廠設置。

**建議：**當欲修改多項設定時，請依次進行修改。然後再長按按鍵 **Setup 3 sec.** 3 秒。本洗碗機已存儲全部設定值。

設定	原廠設定	說明
<i>H</i> 水質硬度 <i>H:00 - H:07</i>	<i>H:04</i>	設定水質硬度。在使用多功能洗碗錠時應選擇最低的設定值。
<i>r</i> 光潔劑 <i>r:00 - r:06</i>	<i>r:05</i>	光亮劑釋放量會影響烘乾。在使用多功能洗碗錠時選擇最低的設定值 0。
<i>SE</i> 自動感測裝置設定 <i>SE:00 - SE:02</i>	<i>SE:00</i>	調整最佳清潔效果的髒汙靈敏度。
<i>d</i> 加強烘乾 <i>d:00 - d:01</i>	<i>d:00 / 關</i>	使玻璃杯和塑膠餐具有更好地烘乾。
<i>R</i> 熱水進水 * <i>R:00 - R:01</i>	<i>R:00 / 關</i>	可以與 (40-60°C) 的熱水或 (<40°C) 的冷水連接。
<i>P</i> Auto Power Off <i>P:00 - P:02</i>	<i>P:01</i>	在洗程結束後自動關機。
<i>E</i> 情境燈 * <i>E:00 - E:01</i>	<i>E:01 / 開</i>	內部照明。
<i>SP</i> 啟動洗程 <i>SP:00 - SP:01</i>	<i>SP:01 / Eco 50°</i>	在洗碗機開機後，會出現前一次選擇的洗程。
<i>SL</i> 訊號音音量 * <i>SL:00 - SL:03</i>	<i>SL:02</i>	在洗程結束時的訊號音量。

\* 根據不同的洗碗機配置

設定	原廠設定	說明
bL 按鍵音量 *	bL:02	操作按鍵時的音量。
bL:00 - bL:03		
rE 出廠設定值	4:55 確認請按 +	重設到出廠時設定。

\* 根據不同的洗碗機配置

## 水質軟化系統／軟化鹽

為了達到最佳的洗碗效果，洗碗機必須使用軟水，即石灰質含量低的水，否則餐具及槽內會留下白色石灰質。水質硬度 7° dH (1.2°mmol/l) 以上的自來水必須經軟水處理。本洗碗機的水軟化系統需藉助軟化鹽（再生鹽）將自來水軟化。因此，軟化鹽釋放量的設定也應視自來水的硬度而定（參閱以下水質硬度表）。

## 水質硬度設定表

水質硬度值 °dH	硬度範圍	mmol/l	洗碗機設定值
0-6	軟	0-1.1	H:00
7-8	軟	1.2-1.4	H:01
9-10	中等	1.5-1.8	H:02
11-12	中等	1.9-2.1	H:03
13-16	中等	2.2-2.9	H:04
17-21	硬	3.0-3.7	H:05
22-30	硬	3.8-5.4	H:06
31-50	硬	5.5-8.9	H:07

## 水質軟化裝置設定

您可在範圍從  $H:00$  至  $H:07$  設定軟化鹽釋放量。設定值為  $H:00$  時，不需添加軟化鹽。

請按以下方式設定軟化鹽釋放量：

1. 向自來水公司詢問自來水的硬度值。
2. 從水質設定表中查詢洗碗機所需的設定值。
3. 打開電源開關  1。
4. 長按按鍵 **setup 3 sec.** 3 秒。  
顯示螢幕  4 顯示原廠設定值  $H:04$  和 **set**
5. 透過設定鍵 - +  5 進行設定。
6. 長按按鍵 **setup 3 sec.** 3 秒。  
已儲存新的設定值。

## 添加軟化鹽

當操作面板的軟化鹽不足指示燈  11 亮起時，請添加軟化鹽。請務必在洗碗機開機前添加軟化鹽。溢出的鹽溶液會立即被沖走，不會造成洗碗機內壁的腐蝕。

**注意！**

洗劑會損壞水質軟化系統！絕對不能在軟化鹽槽中添加洗劑。

請遵循下方法添加軟化鹽：

1. 打開軟化鹽槽  26 蓋。
  2. 將軟化鹽槽裝滿水（只有第一次啟用時需要這樣做）。
  3. 如圖所示添加軟化鹽（非食用鹽或鹽錠）。
- 軟化鹽槽中的水會因軟化鹽的加入而溢出，此為正常現象。

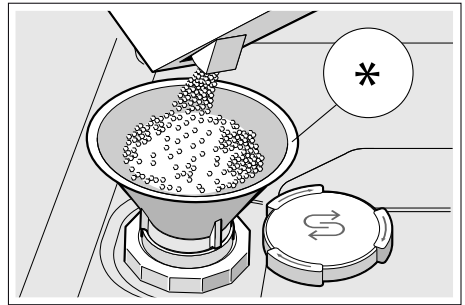

\* 視不同機型而定

## 含軟化鹽的多效合一洗劑

含軟化鹽的多效合一洗劑，一般可用於水質硬度低於  $21$  dH ( $37$  fH、 $26$  Clarke、 $3.7$  mmol/l) 的自來水，無須另外添加軟化鹽。水質硬度超過  $21$  dH 時，請另外添加軟化鹽。

## 關閉軟化鹽/水軟化系統不足指示燈

若使用含軟化鹽的多效合一洗劑，使得軟化鹽不足指示燈  11 亮起，可關閉軟化鹽不足指示燈。

請依照“設定水質軟化系統”的操作說明，將數值設為  $H:00$ 。即可關閉軟化鹽不足指示燈。

## 光潔劑

為避免餐具殘留水漬，及讓玻璃杯達到光亮的效果，使用洗碗機時請添加光潔劑。僅限使用家用洗碗機專用的光潔劑。一旦操作面板上的光潔劑不足指示燈 $\square 9$ 亮起，表示光潔劑存量只可再用於一至二次洗程。請添加光潔劑。

請遵循以下方法補充光潔劑：

1. 請打開光潔劑槽 $\square 30$ ，按下 (1) 並拉起 (2) 盒蓋上的鎖扣。

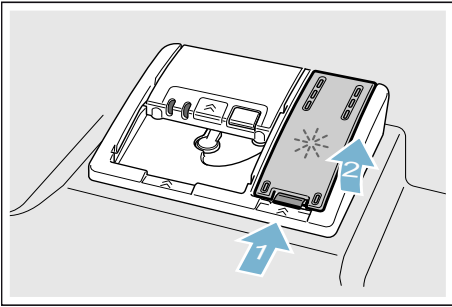

2. 可以將光潔劑填充至最高標記位置處。

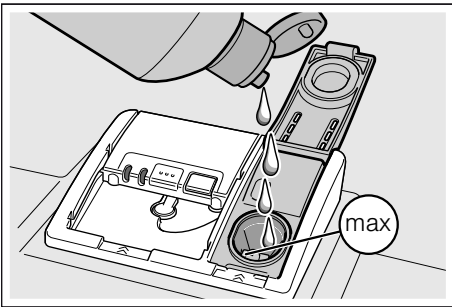

3. 關上盒蓋。  
可聽到盒蓋卡入的聲音。
4. 請擦拭清除溢出的光潔劑。  
這可避免在下一洗滌過程中造成過多的泡沫。

## 設定光潔劑釋放量

您可在範圍從  $r:00$  至  $r:06$  來設定光潔劑釋放量。為了獲得更好的烘乾效果，請將光潔劑釋放量設定為  $r:05$ 。設定值  $r:05$  為原廠設定。只有在餐具出現水漬（設定過低）或彩虹斑痕（設定過高）時，才需要調整光潔劑的釋放量。請設定較低的設定值，以避免出現彩虹斑痕。請設定較高的設定值，以避免出現水漬。

請按以下方式設定光潔劑釋放量：

1. 打開電源開關  $\square 1$ 。
2. 長按按鍵  $\square \text{setup 3 sec.}$  3 秒。  
顯示螢幕 $\square 4$ 將顯示數值  $H:0\dots$  和  $\text{set}$
3. 長按按鍵  $\square \text{setup 3 sec.}$ ，直到顯示螢幕 $\square 4$ 顯示原廠設定值  $r:05$ 。
4. 透過設定鍵  $- + \square 5$  進行設定。
5. 長按按鍵  $\square \text{setup 3 sec.}$  3 秒。  
已儲存新的設定值。

## 使用含光潔劑的多效合一洗劑

含光潔劑的多效合一洗劑，一般可用於水質硬度低於 21 dH (37 fH、26 Clarke、3.7 mmol/l) 的自來水，無需另行添加光潔劑。水質硬度超過 21 dH 時，請另外添加光潔劑。

## 關閉光潔劑不足指示燈

若使用含光潔劑的多效合一洗滌劑，使得光潔劑不足指示燈 $\square 9$ 亮起，您可以關閉光潔劑不足指示燈。

請按照“設定光潔劑釋放量”之操作說明，將設定值設為  $r:00$ 。即可關閉光潔劑不足指示燈 $\square 9$ 。

## 餐具

### 不適用的餐具

- 木製刀具和餐具。
  - 精緻裝飾的玻璃杯、工藝品以及古董餐具。這些裝飾不耐洗碗機的洗滌。
  - 不耐熱的塑膠製品，
  - 銅和錫製品，
  - 沾有灰塵、蠟、潤滑油或油墨的餐具。
- 鋁製及銀製品，在清洗過程中可能會變色或褪色。某些玻璃類（例如水晶玻璃杯）在多次洗滌後會變得不透明。

### 玻璃杯和餐具損壞

#### 原因：

- 玻璃杯的類型與製造過程；
- 洗滌劑的化學成分；
- 洗程水溫。

#### 建議：

- 僅限將製造商標示為可用洗碗機洗滌的玻璃杯及瓷器放入洗碗機中清洗。
- 請使用含有玻璃保護添加劑的洗滌劑。
- 洗程結束後，請儘快從洗碗機內取出玻璃杯及餐具。

### 餐具的擺放

1. 請將餐具上大塊的殘留食物清除，無需事先沖洗。
2. 餐具應如下所述擺放
  - 安全放置，避免翻倒；
  - 所有餐具的開口應朝下；
  - 弧面或凹陷處應傾斜放置，以利水分流出；
  - 請勿妨礙兩沖水臂：[23]和[25]的轉動。

小型餐具可能掉出碗籃，請勿使用洗碗機洗滌。

### 上層碗籃

將馬克杯和玻璃杯置於上層碗籃 [22]。

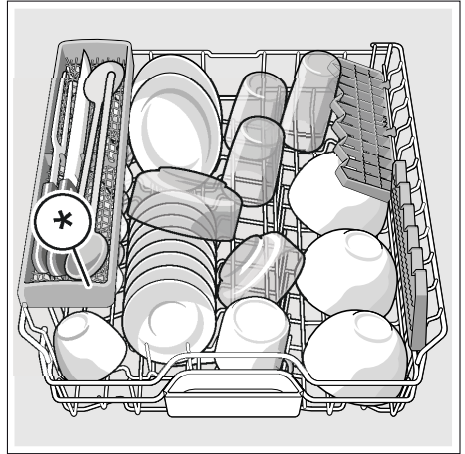

\* 視洗碗機的配置而定

**提示：**請勿在洗碗錠收集槽 [24] 中擺放任何餐具。這些餐具可能阻塞洗滌劑槽蓋並讓其無法完全打開。

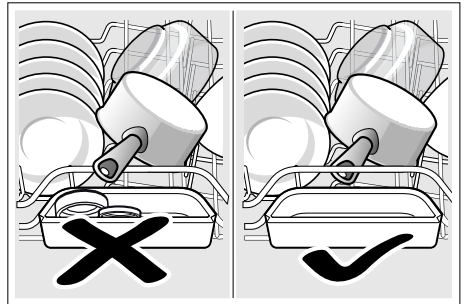

## 下層碗籃

適合放入大型的鍋具或餐盤[29]。

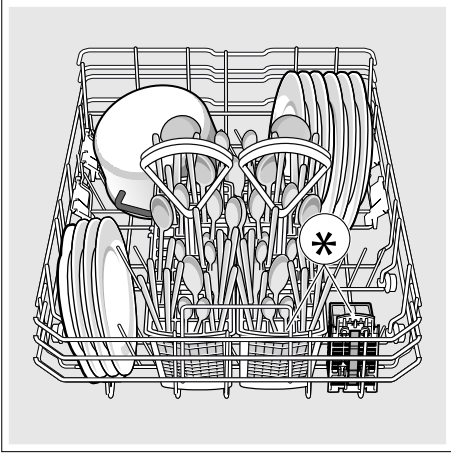

\* 視洗碗機的配置而定

**建議：**特別髒的餐具（鍋具）應擺放在下層碗籃。此處由於噴水力較強，洗滌效果較好。

**建議：**若您想進一步了解餐具擺放的案例，請至本公司網址免費下載資料。相關網址資料請參閱這些使用說明書的背面。

## 刀叉筷匙籃\*

在刀叉筷匙籃 \* 擺放刀叉時，尖端應朝下，無需分類。

為避免受傷，請將長型、銳利的餐具及刀具放置在刀具擱架上\*。

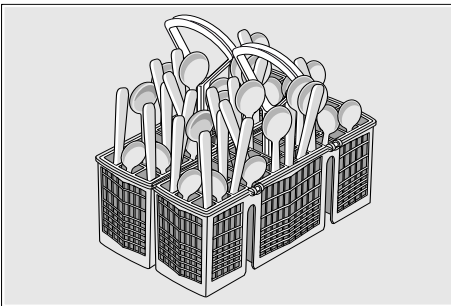

\* 視洗碗機的配置而定

## 超彈性刀叉抽屜\*

將刀叉筷匙擺放到超彈性刀叉抽屜 [21]，如圖所示。洗滌完成後，分開擺放的刀叉筷匙更容易取出。

您可移除超彈性刀叉抽屜。

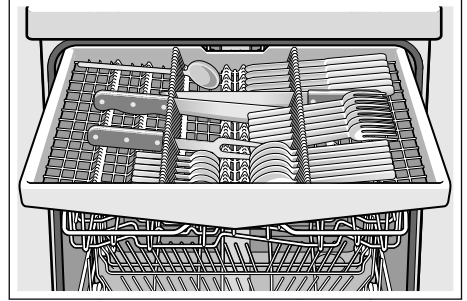

根據不同的洗碗機配置，您可以將側面側面調整桿降下，以利放置較高的餐具。亦可折疊前排器皿架，以便放入更寬的把手。

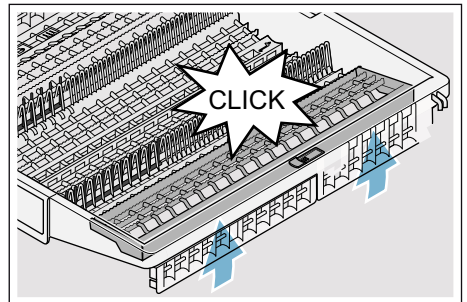
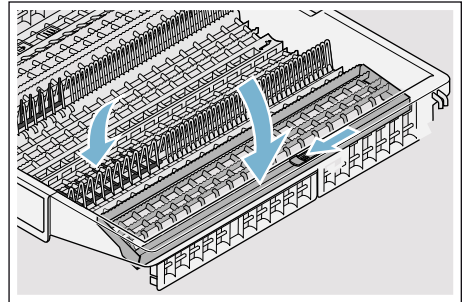

\* 視洗碗機的配置而定

## 刀叉筷匙籃\*

\* 視機型而定

放入筷子籃的筷子長度不得超過 24 公分。

**提示：**超過該長度的筷子在洗程中可能會阻擋沖水臂的轉動並影響洗滌效果。

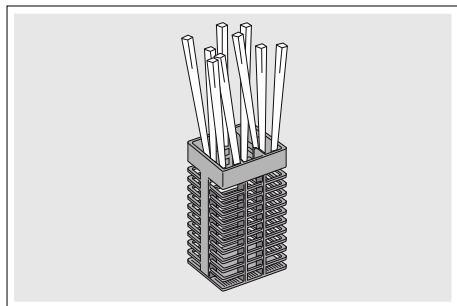

可將筷子籃取出，以便可以擺放鍋具、碗盤和玻璃杯。

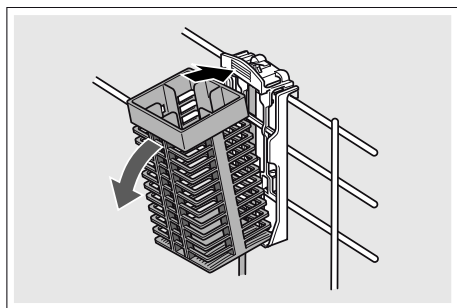

## 摺疊架\*

摺疊架下方的空間可擺放小型馬克杯和玻璃杯，也可擺放木製烹飪匙或上菜用叉匙等較大型的叉匙類餐具。若不需要摺疊架，可將其向上摺疊收起。

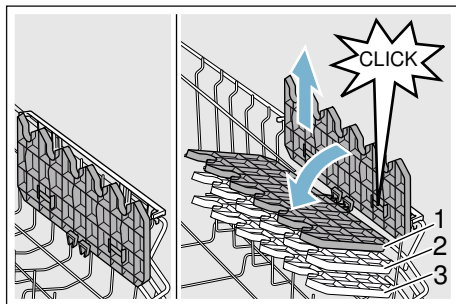

\* 根據不同的洗碗機配置，摺疊架有三段高度可供調整。

請依以下方式調整疊架的高度：

1. 將疊架垂直，並向上拉。
2. 將疊架按所需的高度（1、2 或 3）稍傾斜向下移動。
3. 卡入疊架。  
可聽到疊架卡入到位的聲音。

## 摺疊式器皿架\*

\* 根據不同的洗碗機配置，器皿架可向下摺疊，可以更方便地擺放鍋具、碗盤和玻璃杯。

請依以下方式摺疊摺疊式器皿架：

1. 將調整桿向前壓（1）。
2. 摺疊摺疊式器皿架（2）。

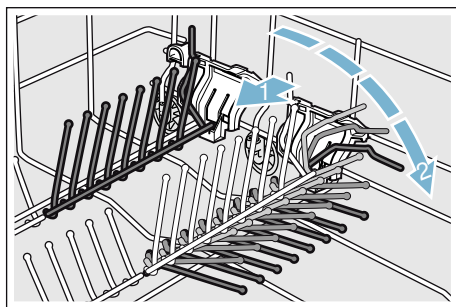



### 小型配件夾\*

\* 根據不同的洗碗機配置，上層碗籃配備有小型配件夾。小型配件夾可固定輕小的塑膠餐具。

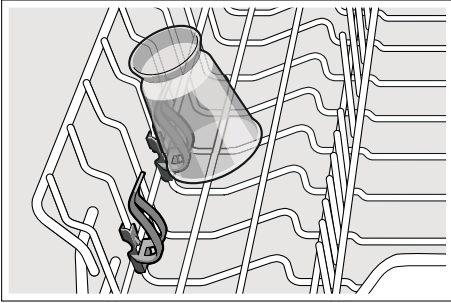

### 刀具擱架\*

\* 根據不同的洗碗機配置，上層碗籃配有刀具擱架。您可在刀具擱架上橫放長型刀具及其他餐具。

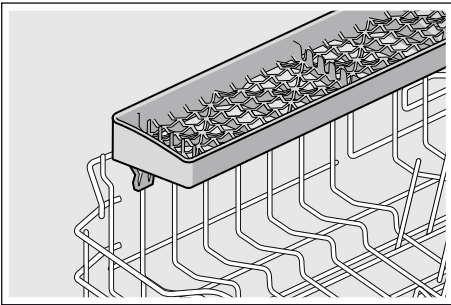

### 360度烤盤噴水頭\*

\* 視洗碗機的配置而定

您可使用360度烤盤噴水頭清潔大型烤盤或烤網以及大型盤子（菜盤、義大利麵盤、餐盤）。

請依以下方式安裝烤盤噴水頭：

1. 取出上層碗籃[22]。
2. 如圖所示插入並向右轉動360度烤盤噴水頭。  
烤盤噴水頭已卡入。

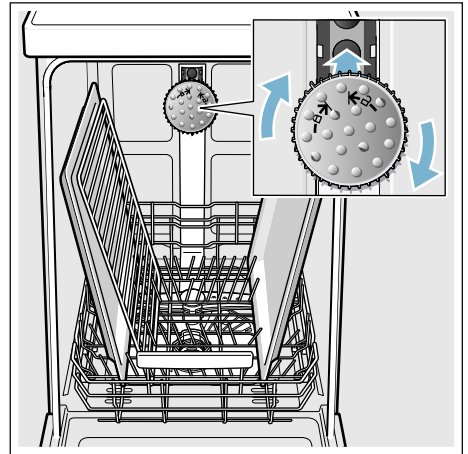

為了確保噴洗水能噴洗到所有器具，請如圖所示擺放烤盤（最多 2 個烤盤及 2 個烤網）。

**提示：**請確保使用洗碗機時，安裝上層碗籃[22]或是360度烤盤噴水頭。

## 取出餐具

為避免水從上層碗籃滴到下層碗籃的餐具上，建議先取出下層碗籃的餐具，再取出上層碗籃的餐具。

**建議：**受熱的餐具容易因碰撞而損壞！因此，洗程結束時，先讓餐具在洗碗機內冷卻再取出。

**提示：**洗程結束時，洗碗機內部可能還看得到一些水珠，這些水珠不會影響餐具的烘乾效果。

## 調整碗籃高度 \*

\* 視洗碗機的配置而定

可視需求調整上層碗籃[22]的高度，為上層或下層碗籃創造出更大的空間。

## 洗碗機高度 81.5 公分

配備刀叉筷匙籃	上層碗籃	下層碗籃
第 1 段 (最大直徑)	22 公分	31 公分
第 2 段 (最大直徑)	24.5 公分	27.5 公分
第 3 段 (最大直徑)	27 公分	25 公分

配備超彈性刀叉抽屜	上層碗籃	下層碗籃
第 1 段 (最大直徑)	16 公分	31 公分
第 2 段 (最大直徑)	18.5 公分	27.5 公分
第 3 段 (最大直徑)	21 公分	25 公分

## 洗碗機高度 86.5 公分

配備刀叉筷匙籃	上層碗籃	下層碗籃
第 1 段 (最大直徑)	24 公分	34 公分
第 2 段 (最大直徑)	26.5 公分	30.5 公分
第 3 段 (最大直徑)	29 公分	28 公分

配備超彈性刀叉抽屜	上層碗籃	下層碗籃
第 1 段 (最大直徑)	18 公分	34 公分
第 2 段 (最大直徑)	20.5 公分	30.5 公分
第 3 段 (最大直徑)	23 公分	28 公分

如圖所示，將直徑小於 31/34\* 公分的大型餐盤擺放到下層碗籃[29]內。

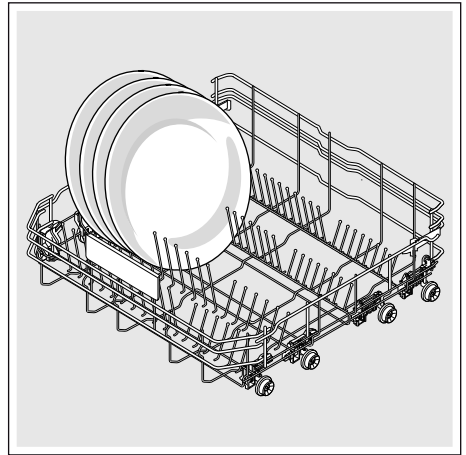

\* 視洗碗機的配置而定

## 配有側邊高度調整桿的上碗籃

1. 請拉出上碗籃 [22]。
2. 請將碗籃左右兩側之調整桿向內壓，並握住上碗籃兩側，可使碗籃平穩下降。
3. 降下上碗籃，將碗籃左右兩側之調整桿向內壓。上碗籃降下。

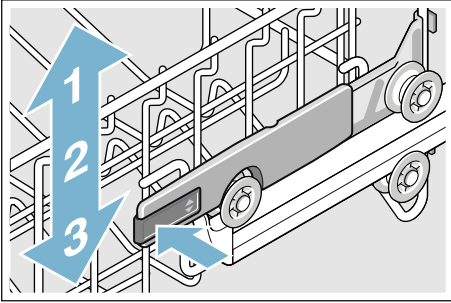

4. 提高上碗籃，握緊並上拉上碗籃的左右兩側。
5. 確保上碗籃兩側位於同一高度。
6. 推入上碗籃。

## 洗滌劑

洗碗機可使用錠狀、粉狀或液狀洗滌劑，但切勿使用洗碗精。您可以依照餐具髒污程度，單獨調整粉狀或液狀洗滌劑的用量。洗碗錠含有大量的活性成分，適用於所有的洗滌工作。目前最新的強效洗滌劑大多是使用含酵素的低鹼配方。酵素則可分解澱粉並去除蛋白質。若要去除茶、蕃茄醬等有色汙漬，通常會使用含氧的漂白劑。

**提示：**為了達到良好的洗滌效果，請務必遵守洗滌劑包裝上的說明！  
若有任何疑問，建議您與洗滌劑生產廠商聯絡。

### 警告

**因未遵守洗滌劑和光潔劑包裝上的安全注意事項可能造成受傷和損壞洗碗機的危險！**  
請遵循洗滌劑和光潔劑包裝上的安全注意事項和使用說明。

## 添加洗滌劑

1. 若洗滌劑槽[31]處在關閉狀態，請按下卡桿[32]打開洗滌劑槽。
2. 僅限將洗滌劑倒入乾燥的洗滌劑槽[31]內（洗碗錠應平放，勿立放）。
3. 用量：請參閱包裝上洗滌劑製造商所提供的說明。請利用洗滌劑槽的計量刻度。  
一般髒汙的情況下，通常只需要 20 – 25 毫升即可。使用錠狀洗滌劑時，每次則使用一塊即可。

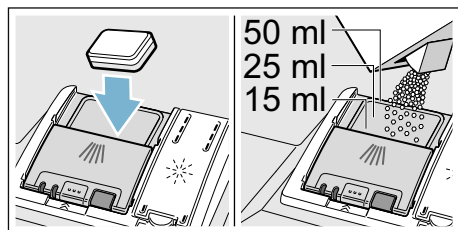

4. 關上洗滌劑槽蓋。  
可聽到槽蓋卡入到位的聲音。

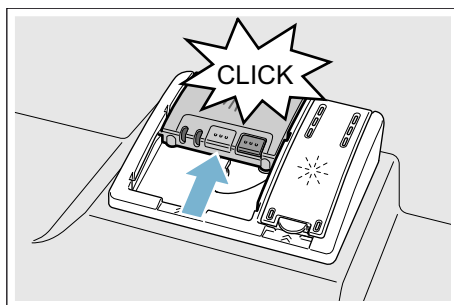

洗滌劑槽將視洗程會自動在正確的時間開啟。粉狀或液狀洗滌劑將散布並溶解在洗碗機內；錠狀洗滌劑會落在洗碗錠收集盤中，並在此溶解。

**建議：**若餐具僅沾有少量的髒汙，一般可略微減少所指定的洗滌劑釋放量。您可在本公司的網站或透過客戶服務中心購買合適的洗滌劑及保養產品（詳細資訊請參閱背面說明）。

## 多效合一洗滌劑

除了傳統單效洗滌劑外，許多的產品皆有提供額外的功能。這些產品不僅含有洗滌劑，也含有光潔劑及軟化鹽（三合一），有些洗滌劑藉由添加玻璃保護劑或不鏽鋼光亮劑等成分，提供更多樣化的效能（四合一、五合一等）。多效合一洗滌劑僅適用於特定的水質硬度（通常為 21 dH）。超過該限值，則必須添加軟化鹽和光潔劑。









使用多效合一洗滌劑時，洗碗機會自動調整洗程，以提供最佳的洗滌及烘乾效果。

### 提示

- 若在洗程啟動後放入更多餐具，請勿將洗碗錠收集槽<sup>[24]</sup>當作上層碗籃的把手使用。洗碗錠可能已經在收集槽內，此時您可能會接觸到已部分溶解的洗碗錠。
- 請勿將小型器具放入洗碗錠收集槽<sup>[24]</sup>上；此舉可能會造成洗碗錠無法均勻溶解。
- 使用單效洗滌劑，並另外加入軟化鹽及光潔劑，可獲得最佳的洗滌及烘乾效果。
- 若洗程時間較短，由於洗碗錠的溶解特性不同，可能無法提供完全的清潔效果，且可能有未溶解的洗滌劑殘留。使用這類短時洗程時，建議採用粉狀洗滌劑。
- 採用“強力”洗程（適用部分機型）時只需使用一塊洗碗錠即可。使用粉狀洗滌劑時，可將所需的洗滌劑直接放入洗碗機門內側的洗滌劑槽中。
- 若使用多效合一洗滌劑，即使光潔劑和／或軟化鹽不足指示燈亮起，洗程仍會正常運作。
- 使用帶有水溶性外包裝的洗滌劑：必須雙手乾燥將洗滌劑（連同外包裝）自盒中取出，並將其連同外包裝一起放入完全乾燥的洗滌劑槽中，否則洗滌劑可能會黏在槽內。
- 若要從多效合一洗滌劑改為單效洗滌劑，請確定水質軟化系統及光潔劑釋放量已調整至正確的設定值。
- 有機／環保洗滌劑：這些（為達環保目的）標有“有機”或“環保”的洗滌產品通常含有的有效成份較少，或者完全不含特殊成分。有時這類產品的清潔效果有限。

## 洗程一覽表

此表列出最可能使用的洗程。有關這些對應的洗程和其配置，請查看洗碗機的操作面板。

碗盤類型	髒污程度	洗程	可供選擇的附加功能	洗程執行中
鍋具、平底鍋、其他耐用碗盤和刀叉	高黏性、燒焦或乾燥、含澱粉或蛋白質的殘留食物	 全自動 65° - 75°C	全部	<b>自動感測裝置：</b> 藉由自動感測裝置依照髒污程度，設定最佳化洗程。
混合碗盤和刀叉	微黏的新鮮殘留食物	 /  全自動 45° - 65°C	全部	<b>自動感測裝置：</b> 藉由自動感測裝置依照髒污程度，設定最佳化洗程。
易受損的碗盤和刀叉	高黏性、燒焦或乾燥、含澱粉或蛋白質的殘留食物	 /  強力加壓 60°C	全部	<b>強力洗程：</b> 洗滌 60°C 中間洗清 洗清 72°C 烘乾
混合碗盤和刀叉	微黏的新鮮殘留食物	 / <b>eco</b> 經濟 50°C	全部	<b>最節能的洗程：</b> 預洗 洗滌 50°C 中間洗清 洗清 63°C 烘乾
易受損的碗盤、刀叉、易受高溫影響的塑膠餐具和玻璃杯	微黏的新鮮殘留食物	 /  全自動 35° - 45°C	下層強洗區 VarioSpeed 少量節約 加強烘乾 晶亮強烘乾 Energy Save	<b>自動感測裝置：</b> 藉由自動感測裝置依照髒污程度，設定最佳化洗程。
易受損的碗盤、刀叉、易受高溫影響的塑膠餐具和玻璃杯	微黏的新鮮殘留食物	 /  玻璃餐具 40°C	下層強洗區 VarioSpeed 少量節約 加強烘乾 晶亮強烘乾	<b>精緻洗程：</b> 預洗 洗滌 40°C 中間洗清 洗清 60°C 烘乾
易受損的碗盤、刀叉、易受高溫影響的塑膠餐具和玻璃杯	微黏的新鮮殘留食物	 /  快洗 45°C	強烘乾 晶亮強烘乾	<b>縮短洗程時間：</b> 洗滌 45°C 中間洗清 洗清 55°C

碗盤類型	髒污程度	洗程	可供選擇的附加功能	洗程執行中
所有餐具類型	冷水沖洗，中間洗滌	 /  預洗	無	冷水沖洗 預洗
-	-	 / Easy Clean 洗碗機保養	無	洗碗機保養 70°C

## 洗程選擇

您可根據餐具類型及髒污程度，選擇合適的洗程。

## 給測試機構的說明

測試機構將收到比較試驗（例如根據 EN60436）的資訊。

這些為執行測試的條件，非測試的結果或數值。

若有任何疑問，請透過電子郵件聯絡我們：

dishwasher@test-appliances.com

與我們聯絡時，請註明產品編號（E-No.）和製造編號（FD），您可在機門的規格銘板<sup>[33]</sup>上查看這兩項資訊。

## P+ 附加功能

\* 根據不同的洗碗機配置，您可以選擇不同的附加功能 [8]。

### 超省時 (VarioSpeed) \*

使用此功能可依所選的洗程節省 20% 到 50% 的運行時間。為了能夠在短時間內達到理想的洗滌和烘乾效果，耗水量和耗電量將會增加。

### 少量節約 \*

若只有少量餐具需要清洗（例如玻璃杯、馬克杯、餐盤），可使用“少量節約”洗程。如此可省水、省電並省時。建議減少洗滌劑槽中的洗滌劑用量。

### 衛生殺菌 (HygienePlus) \*

使用此功能將提高洗滌過程的溫度且洗滌時間較長，以達到一定的殺菌效果。常常使用此功能可達到更高的衛生標準。此附加功能特別適用於砧板和嬰兒奶瓶。

### 下層強洗區 \*

特別適於混置餐具的洗滌。您可以把髒汙程度較高的鍋具和平底鍋擺放在下層碗籃，同時把一般髒汙程度的餐具擺放在上層碗籃洗滌。下層碗籃的噴水壓力將會增強，水溫會稍微提高。

### 加強烘乾 \*

在最終洗滌過程中水溫將提高並延長烘乾階段，提高塑膠餐具的烘乾效果。耗電量會稍微提高。

## 操作洗碗機

### 洗程一覽

有關洗程能耗數值，請參閱以下說明。這是在一般條件下且水質硬度設定值為  $H:0.4$  的情況下所測得的數值。不同的影響因素（例如水溫或管路壓力）可能導致不同的結果。

### 修改原廠設定

為了達到絕佳的清洗效果，在您第一次使用洗碗機前，請先對洗碗機進行設定。您可以修改原廠設定。

請按照以下方式更改設定：

1. 打開電源開關 [1]。
2. 長按按鍵 **setup 3 sec.** 3 秒。  
顯示面板 [4] 顯示  $H:0...$  和 **set**
3. 按下按鍵 **setup 3 sec.** 進入各別設定。
4. 透過設定鍵 - + [5] 進行設定。
5. 長按按鍵 **setup 3 sec.** 3 秒。

已儲存新的設定值。

**建議：**當欲修改多項設定時，請依次進行修改。然後再長按按鍵 **setup 3 sec.** 3 秒。本洗碗機已存儲全部設定值。

### AquaSensor 洗滌水髒汙偵測裝置\*

\* 視洗碗機的配置而定

洗滌水髒汙偵測裝置是用於測量洗滌水濁度的光學測量裝置（光阻）。

洗滌水髒汙偵測裝置將視洗程而啟用。當洗滌水髒汙偵測裝置啟動時，“乾淨”的洗滌水將會被保留至下一個洗滌行程使用，可省下 3–6 公升的水量。洗滌水濁度增加時，將自動將混濁水排出並注入乾淨的水。在自動洗程中，還能視髒汙程度調整溫度及運行時間。



## 設定自動感測裝置

在自動洗程中利用自動感測裝置達到最佳的碗盤洗滌效果。自動感測裝置會根據碗盤髒汙程度和髒汙類型自動調整洗程的強度。自動感測裝置共有三段靈敏度可供設定。

**自動感測裝置設定 SE:00。** 此設定最適用於混合及髒汙程度高的碗盤，同時也省水省電。

**自動感測裝置設定 SE:01，** 此設定專為微汙的碗盤所設計，可有效地清除殘留食物。相應地調整了能耗。

**自動感測裝置設定 SE:02，** 此設定專為嚴重髒汙程度的碗盤所設計，例如極頑強的殘渣殘留。在使用清潔度低的生物或生態洗劑時，建議使用此設定。相應地調整了能耗。

## 加強烘乾

在洗清階段中，會採用比較高的水溫以達到更佳的烘乾效果（請注意精緻碗盤或玻璃有破裂的可能性！）。洗程時間可能會稍微增加。您可以開啟 d:01 或關閉 d:00 加強烘乾功能。

## Auto Power Off（洗程結束後自動關機）

為了節約能源，在洗程結束一分鐘後洗碗機將自動關機。您也可以修改此設定。

**設定包含：**

- P:00:取消洗碗機自動關機。
- P:01:洗碗機一分鐘後自動關機。
- P:02:洗碗機兩小時後自動關機。

**提示：** 請注意，進行設定 P:01 和 P:02 時，內部照明 [20] 將被關閉。欲啟用內部照明，請按下「開/關-開關」[1]。

## EmotionLight（內部照明）\*

\* 視不同機型而定

EmotionLight [20] 為洗碗機內部照明。您可以開啟 E:01 或關閉 E:00 內部照明。

**提示**

- 根據 AutoPowerOff 的設定，開啟或關閉洗碗機的內部照明。
- 請注意，在機門打開時，內部照明將在 1 小時後自動關閉。

## 變更啟動洗程

基於環保考量，洗程 Eco 50° 為每次啟動洗碗機時的預設洗程。您可以更改“預設洗程”的設定。設定為 SP:00 時，將在每次啟動洗碗機時顯示上一次選用的洗程。

## 訊號音音量

開啟或關閉洗碗機時將會發出訊號音。您可以在範圍從 SL:00 - SL:03 調節訊號音音量。

## 按鍵音量

當您操作洗碗機時，每按下一個按鍵都會出現訊號音。您可以在範圍從 BL:00 - BL:03 調節訊號音音量。您可調整按鍵音量，可以設定數值為 BL:00（關閉按鍵音量）。

## 原廠設定

重設為原廠設定。

## 啟動洗碗機

1. 將水龍頭完全打開。
2. 打開電源開關 [1]。  
為了環保，每次啟動洗碗機時，預設為經濟 50° 洗程。如果不觸按其他洗程按鈕 [2]，將會保持上一次所選的洗程。
3. 請按下 "Start" 啟動鍵 [7]。  
洗程執行中。

### 提示：

基於環保考量，每次啟動洗碗機時經濟 50° 洗程為預設洗程。如此可節省環境資源並節省使用者的開銷。  
經濟 50° 洗程是一種特別環保的洗程。此洗程符合歐盟條例 1016/2010 規定的「標準洗程」，該條例主要針對洗滌一般髒汙程度的餐具時的用電與用水量，規定最有效率的洗程。

## 洗程剩餘時間顯示

選擇洗程後，洗程剩餘時間將顯示在顯示螢幕 [4] 上。

洗程的實際時間依水溫、碗盤量及髒汙程度而會有所不同。

## 預約功能 \*

\* 視不同機型而定

使用預約功能可以設定洗程開始時間延遲最多 24 個小時。

請依下列方式設定時間：

1. 打開電源開關 [1]。
2. 按下預約功能按鍵 [6] - 或 +。  
顯示螢幕 [4] 將顯示 00 小時:00 分鐘。
3. 長按預約功能按鍵 [6] - 或 +，直到顯示所需的時間。
4. 請按下 "Start" 啟動鍵 [7]。  
預約功能已啟用。
5. 如需取消預約功能，請長按 [6] - 或 +，直到顯示螢幕顯示 [4] 00h00m。

## 洗程結束

螢幕顯示 [4] 00 小時:00 分鐘，代表洗程已結束。

## 關機

洗程結束後，請依以下步驟操作：

1. 關閉電源開關 [1]。
2. 將水龍頭關閉（對於具有全自動防漏水裝置的機器不必執行此步驟）。
3. 待碗盤冷卻後取出。

提示：洗程結束後，建議讓洗碗機先冷卻一段時間，再打開機門。可避免蒸氣溢出，也避免長期因蒸氣造成您廚房家具的損壞。

## 暫停洗程

### 注意！

洗碗機門可能因空氣膨脹（過壓）而彈開和/或溢出洗滌水！當洗碗機內充滿加熱的洗滌水後打開了機門，請將機門半開幾分鐘後再關閉。

1. 關閉電源開關 [1]。  
指示燈熄滅。行程被保留
2. 如需繼續洗程，請開啟電源開關 [1]。

## 取消洗程（重設）

1. 長按 "Start" 啟動鍵 [7] 3 秒。  
顯示螢幕 [4] 將顯示數值 00 小時:01 分鐘。洗程運轉中將持續約 1 分鐘。顯示螢幕 [4] 顯示數值 00 小時:00 分鐘。
2. 按下電源開關 [1]。

## 變更洗程

按下 "Start" 啟動鍵 [7] 後，將無法再變更為其他洗程。若要變更洗程，只能透過取消洗程（重設）。

## 清潔和保養

請定期檢查與保養您的洗碗機，可避免故障發生。不僅省時，也能避免問題產生。

### 洗碗機的整體狀況

\*洗碗機有設計自動清理模式，清理洗碗機內部。為了清除沉澱物，您的洗碗機將每隔一段時間自動更改洗程運行（例如增加清潔溫度）。運行此洗程時將導致更高的消耗值。

\* 視洗碗機的配置而定

**若您在洗碗機內部發現水垢堆積，請依以下方式清除這些水垢：**

1. 請將洗滌劑倒入洗滌劑槽<sup>[3]</sup>內。
2. 選擇洗程溫度最高的洗程。
3. 空機啟動洗程。

### 警告

**含氯洗滌劑有害健康！**  
請勿使用含氯的洗滌劑。

### 提示

- 僅限使用適於洗碗機的洗滌劑或洗碗機專用的清潔劑來清潔洗碗機。
- 請用濕布定期擦拭機門密封條（使用水及少量洗碗精即可），以保持機門密封條的清潔和衛生。
- 長時間未使用本機時，應將機門稍微打開，此舉可避免產生難聞的異味。
- 請勿使用蒸汽清潔器清潔洗碗機。製造商對可能所造成的損壞後果不承擔任何責任。
- 請用濕布定期擦拭洗碗機的正面及操作面板（使用水及少量洗碗精即可）。
- 請勿使用粗糙的海綿或含磨砂的洗滌劑，否則表面可能因此刮傷。
- 針對不鏽鋼洗碗機：為防止出現鏽蝕，請避免使用海綿布擦拭洗碗機，或在初次使用海綿布前，先徹底洗滌數次。這將可防止生鏽。

## 洗碗機保養 \*

洗碗機保養搭配市售的洗碗機清潔劑適合用來清潔您的洗碗機。諸如油脂和石灰垢等沉澱物可能會導致洗碗機的故障。為避免此類故障並減少異味的產生，建議您定期清潔洗碗機。

\*一旦操作面板上洗碗機保養顯示亮起，或者前方顯示螢幕對此提示時，請空機運行洗碗機清潔程序。洗碗機保養運行結束後，操作面板上的顯示將熄滅。

若您的洗碗機沒有提醒功能，請按照洗碗機清潔劑的使用說明書進行操作。

### 提示

- 使用濕布清除機內任何大型汙漬。
- 搭配市售的洗碗機清潔劑空機運行該洗程。
- 請使用洗碗機專用的清潔劑，而非洗碗機洗滌劑。
- 請閱讀並遵守洗滌劑和光潔劑包裝上的安全注意事項和使用說明。
- \*經過三次洗程後，儘管未運行洗碗機保養程序，操作面板上的顯示也會自動熄滅。

\* 視洗碗機的配置而定

### 軟化鹽和光潔劑

一旦操作面板 <sup>[1]</sup> 和 <sup>[9]</sup> 的不足指示燈亮起，請添加軟化鹽和／或光潔劑。

## 三重殘渣過濾系統

三重殘渣過濾系統[27]可阻擋洗滌水中的大型異物進入排水幫浦。

三重殘渣過濾系統是由以下部份所組成

- 粗粒濾網
- 精細濾網
- 微細濾網

1. 每次洗滌完後，檢查濾網是否存有殘留物。
2. 旋開濾網筒並取出過濾系統。

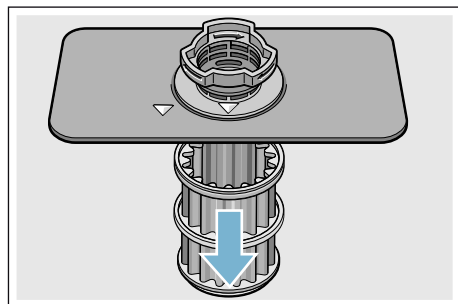
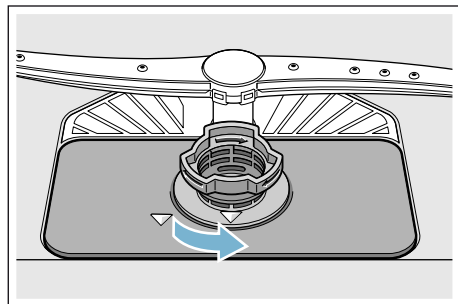

3. 清除殘留物，然後用水將濾網沖洗乾淨。
4. 依相反的步驟重新安裝過濾系統，並在關上過濾系統後，確認箭號標示彼此相對。

## 沖水臂

洗滌水中的石灰垢與髒汙可能阻塞沖水臂[23]和[25]的噴嘴和軸承。

1. 檢查沖水臂的噴嘴口有無阻塞。
2. 旋開上沖水臂[23] (1) 並向下拉出 (2)。
3. 朝上拆卸下沖水臂[25]。

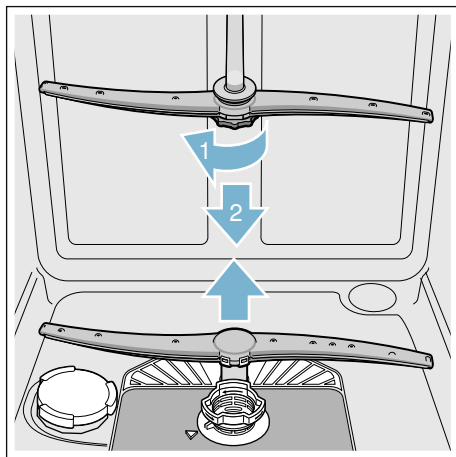

4. 用水將沖水臂沖洗乾淨。
5. 重新接上或鎖上沖水臂。

## ❓ 如何排除故障？

日常操作所發生的故障，使用者大多能自行排除，以確保洗碗機能馬上再次使用。下列一覽表將可協助您找到故障的原因，並提供實用的故障排除建議。

**提示：**若洗碗機在洗滌過程中停止運作，請先執行取消洗程的功能（重設）→ "操作洗碗機" 頁 24。

### ⚠️ 警告

不正確的維修或使用非原廠零件可能造成機器損壞，並對用戶造成危險。！  
本機僅可由具有證照資格的專業人員進行維修或拆解。若必須更換任何零件，請確保使用的是原廠零件。

## 排水幫浦

若大塊殘留食物未能被濾網攔截，可能阻塞排水幫浦。從而使濾網無法順利將洗滌水排出，以致淹沒濾網。

### ⚠️ 警告

**割傷危險！**  
鋒利和尖銳的物體或玻璃碎片可能堵塞排水幫浦。  
務必小心清除異物。

請依以下方式清潔排水幫浦：

1. 切斷洗碗機電源。
2. 取出上層碗籃[22]和下層碗籃[29]。
3. 拆下濾網[27]；
4. 舀出洗滌水（視情況使用海綿）；
5. 如圖所示使用勺子撬開白色上蓋，握住上蓋的蓋柄並傾斜向上拉（1），將上蓋整個取下；

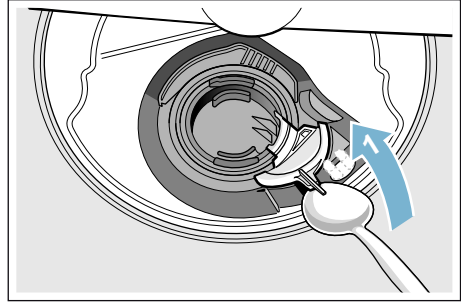

6. 檢查葉輪並取出異物；
7. 將上蓋放在原位置（2），然後向下壓即可接合（嗶合聲）（3）；

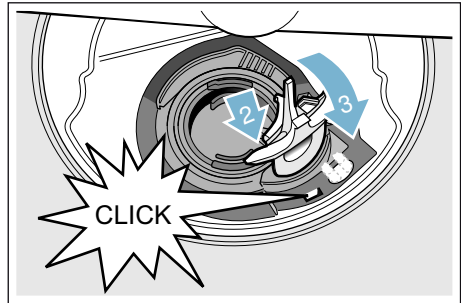

8. 裝回濾網；
9. 將碗籃重新裝上。

## 故障一覽表

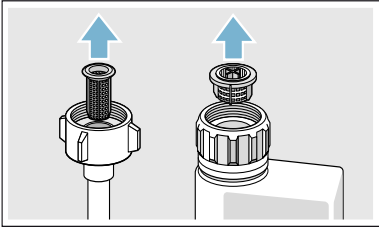
故障	原因	故障排除
“檢查進水管”指示燈亮起。	進水軟管彎折。	連接進水管時，請勿彎折水管。
	未打開水龍頭。	打開水龍頭。
	進水管阻塞或石灰質沉積。	打開水龍頭。 進水流量應該至少為 10 公升/分鐘。
	裝在進水管處的濾網堵塞。	關機並拔掉電源插頭。關閉水龍頭。鬆開進水連接。  清理進水軟管中的濾網，再接上水管。檢查是否確實連接密合。接上電源線。開機。
故障代碼 E:07 亮起。	進氣孔（在洗碗機右側內部）被碗盤堵住。	擺放餐具時，切勿遮蓋住進氣孔。
故障代碼 E:12 亮起。	加熱器髒污或者上面沉積石灰質污垢。	用洗碗機保養液或者除垢劑進行洗碗機清潔。使用洗碗機時應利用水軟化系統並檢查其設定情況。 → “水質軟化系統／軟化鹽” 頁 11
故障代碼 E:14 亮起。	自動偵測漏水系統已啟動。	關閉水龍頭。 請與客戶服務中心聯絡並告知故障代碼。
故障代碼 E:15 亮起。		
故障代碼 E:16 亮起。	供水不停。	
故障代碼 E:22 亮起。	濾網中[27]有污垢或堵塞。	清理三重殘渣過濾系統。 → “三重殘渣過濾系統” 頁 28
故障代碼 E:24 亮起。	排水管被堵塞或折彎。	鋪設軟管時請勿折彎，必要時請清除食物殘渣。
	虹吸管接口尚未打開。	檢查虹吸管接口，必要時請打開。
	排水幫浦上蓋鬆動。	將排水幫浦上蓋確實卡入及蓋好。 → “排水幫浦” 頁 29

\* 視不同機型而定

故障	原因	故障排除
故障代碼 E:25 亮起。	排水泵堵塞或排水泵蓋罩未安裝確實。	清理排水泵，並確認蓋板確實吻合。 → "排水幫浦" 頁 29
故障代碼 E:27 亮起。	電壓過低。	此非電器故障，請與專業人員聯絡，並檢查電源、電壓和洗碗機的安裝狀況。
顯示螢幕上顯示不同的故障代碼。 (E:01到E:30)	可能發生了某個技術故障。	請關閉電源 [1]。稍後重新開機。如果再次發生此問題，應關閉水龍頭並拔掉電源插頭。請與客戶服務中心聯絡並告知故障代碼。
顯示螢幕 [4] 顯示 L 或 H。 *	此非電器故障!	參見「洗程一覽表」中對 TurboSpeed 20分鐘的說明。 *
軟化鹽不足指示燈 [11]和/或光潔劑不足指示燈 [9] 亮起。	光潔劑已用盡。	請添加光潔劑。
	軟化鹽已用盡。	請添加軟化鹽。
	自動偵測裝置測不到軟化鹽。	請改用別種軟化鹽。
軟化鹽不足指示燈 [11]和/或光潔劑不足指示燈 [9] 不亮。	不足指示燈被關閉。	啟用/停用(參閱「水軟化裝置、軟化鹽」 → 頁 11 或「光潔劑」等章節)。
	還存有足夠的軟化鹽、光潔劑。	檢查料位指示燈和實際料位。
洗程結束後，仍有洗滌水在洗碗機內。	過濾系統或三重殘渣過濾系統 [27]其底下的部位堵塞。	過濾系統或三重殘渣過濾系統底下的部位。
	洗程尚未結束	等到洗程結束或者進行洗碗機重設。

\* 視不同機型而定

## zh-tw 如何排除故障？

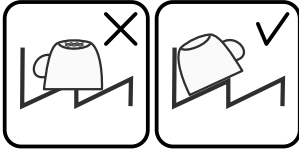
故障	原因	故障排除
餐具未乾。	洗劑槽中沒有光潔劑或光潔劑量不足。	請添加光潔劑。
	選用的洗程無烘乾功能。	選用的洗程有烘乾功能。 → "洗程一覽表" 頁 22
	餐具刀叉等凹陷處積水。	擺放時，應將這類餐具斜放。 
	使用的多效合一洗滌劑的烘乾效果不佳。	試著改用別種多效合一洗滌劑以達到更佳的烘乾效果。添加光潔劑可增進烘乾效果。
	強烘乾功能沒有啟動。	啟動加強烘乾。 → "操作洗碗機" 頁 24
	烘乾過程尚未結束，過早取出碗盤。	應等到洗程結束後或者洗程結束30分鐘後再取出碗盤。
所使用的環保光潔劑使烘乾效果受限。	請改用其他光潔劑。環保光潔劑會使烘乾效果受限。	
塑膠餐具未乾。	塑膠產品的特性。	塑膠的儲熱能力較差，因此烘乾效果也會比較差。
刀叉匙洗完後未乾。	刀叉筷匙籃中的刀叉匙沒有擺放好。	刀叉匙應儘量分散擺放，儘量不要靠在一起。
	刀叉抽屜中的刀叉匙沒有擺放好。	將刀叉匙正確分類並儘量分散擺放。
洗完後，洗碗機內部是濕的。	並非機器故障。	基於「冷凝烘乾」的烘乾原理，洗碗機內部有一些水滴屬於正常物理現象。空氣中的濕氣在洗碗機內壁上凝結成水珠，再流入過濾系統，經由排水泵排出。

\* 視不同機型而定



故障	原因	故障排除
洗程結束後，碗盤上還留有殘餘食物。	餐具擺得太緊，碗籃太滿。	擺放餐具時，應留足夠空間以利水柱噴灑到所有碗盤表面。碗盤儘量不要靠在一起擺放。
	沖水臂轉動受阻。	擺放碗盤時，應注意沖水臂旋轉不能受阻。
	沖水臂噴嘴孔阻塞。	清潔沖水臂噴嘴。 → "清潔和保養" 頁 27
	三重殘渣過濾系統 [27] 阻塞。	清理三重殘渣過濾系統。 → "清潔和保養" 頁 27
	三重殘渣過濾系統[27]未正確安裝和/或沒有嚙合好。	正確安裝並使其嚙合。
	洗程不夠強力。	選擇比較強的洗程。 提高自動感測裝置的靈敏度。
	因為碗盤已事先經過預洗，所以洗碗機感測裝置採用強力不足的洗程。比較嚴重的污垢無法完全清除。	請勿事先預洗碗盤。請先清除碗盤上較大塊的食物殘渣。 提高自動感測裝置的靈敏度。 建議選用經濟 50°C 或強力洗程。
	高的、較細的器皿在角落處沒有洗乾淨。	建議高的、細的器皿放置不要太傾斜，也不要擺放在角落。
	上層碗籃[22]左右高度不一。	用兩側手柄將上層碗籃的高度調整一致。
洗碗機在暫停功能時，碗盤留有食物殘留。*	太晚置入碗盤。	只有在洗程開始階段才能中斷洗程，放入額外碗盤。
洗劑殘留	洗劑槽[31]的蓋子被碗盤阻擋，因此蓋子無法完全打開。	請勿將碗盤放到洗劑槽[24]上方。會阻擋洗劑盒的蓋板，使洗劑盒無法完全打開。 → "上層碗籃" 頁 14 不要在洗碗錠收集盤中擺放任何碗盤或洗劑。
	洗劑槽 [31] 蓋被洗碗錠阻擋。	洗碗錠應橫向擺放，請勿立放。
	洗碗錠用於快速或短時洗程。 所選的快速洗程達不到洗劑所需的溶解時間。	洗碗錠的溶解時間對於快速或短時洗程來說太長。 改用洗碗粉或者選用較強力的洗程。
	洗滌效果和溶解特性會因存放時間而受影響或者可能洗劑已嚴重粘結成塊。	請改用其他洗劑。



\* 視不同機型而定

故障	原因	故障排除
塑膠餐具上出現水漬。	基於物理原理，塑膠碗盤表面上產生水滴是不可避免的。烘乾後還看得到水痕。	選用較強力的洗程。 擺放碗盤時，請注意碗盤必須斜放。 使用光潔劑。 必要時提高水質軟化系統的設定。
洗劑槽中或洗碗機門上有可擦拭或水溶性的沉澱物質。	洗劑成分沉澱。這樣的沉澱物通常無法用化學藥劑（例如洗碗機專用保養液等）清除。	請改用其他洗劑。 對洗碗機進行機械式清潔。
	如果洗劑槽底部出現「白色」沉澱物層，則表示水軟化裝置設定不當。	提高水軟化裝置的設定，必要時改用別種洗劑。
	軟化鹽槽蓋 [26] 未旋緊。	將軟化鹽槽蓋旋緊。
	僅適於玻璃杯：在玻璃製品上開始形成的白霜層（玻璃腐蝕）無法徹底擦拭掉。	請參閱“玻璃杯和餐具損壞”章節 → 頁 14。
餐具、碗盤或機門上形成白色、難以清除的沉澱物層。	洗劑成分沉澱。這樣的沉澱物通常無法用化學藥劑（例如洗碗機清潔劑等）清除。	請改用其他洗劑。 對洗碗機進行機械式清潔。
	硬度範圍設定不當或水硬度大於 50°dH (8.9 mmol/l)。	請依使用說明書進行設定或添加軟化鹽。
	三合一清潔劑或者生物、生態洗滌劑的清潔效果不足。	請依使用說明書設定水軟化裝置或分開使用各成分（洗劑、軟化鹽和光潔劑）。
	洗劑量過低。	提高洗劑量或改用別種洗劑。
	選用的洗程不夠強力。	選擇比較強的洗程。
碗盤上有茶漬或來自口紅的污漬。	洗滌溫度太低。	選用洗滌溫度較高的洗程。
	洗劑用量太少或不合適。	添加適合的洗劑並採用正確的釋放量設定。
	因為碗盤已事先過度預洗，所以洗碗機感測裝置採用強力不足的洗程。比較嚴重的污垢無法完全清除。	請勿事先預洗碗盤。請先清除碗盤上較大塊的食物殘渣。 提高自動感測裝置的靈敏度。 建議選用經濟 50°C 洗程
在洗碗機內部或不銹鋼餐具上形成有色的（藍色、黃色或褐色）、難以清除的表層。	這樣的表層來自蔬菜（例如白菜、芹菜、馬鈴薯、麵條等）或來自自來水（例如錳）的成分。	可用機械清潔劑或通過機械式清潔來清除。這樣的沉澱物對身體健康無害。
	銀製或鋁製餐具上的金屬部分形成沉澱物。	可用機械清潔劑或通過機械式清潔來清除。

\* 視不同機型而定

故障	原因	故障排除
洗碗機內部（尤其在底部）形成有色的（黃色、橘色、褐色）易於清除的沉澱物。	來自殘留食物的成分或自來水（石灰質）形成類似「皂狀」的沉澱物。	檢查水軟化裝置的功能（添加軟化鹽）或使用多效合一洗劑時（洗碗錠）要啟動水軟化裝置
洗碗機內腔中的塑膠部件變色	內腔中的塑膠部件在洗碗機使用壽命期間可能變色。	變色是正常的，不會影響洗碗機的功能。
塑膠餐具變色。	洗滌溫度太低。 因為碗盤已事先過度預洗，所以洗碗機感測裝置採用強力不足的洗程。比較嚴重的污垢無法完全清除。	選用洗滌溫度較高的洗程。 請勿事先預洗碗盤。請先清除碗盤上較大塊的食物殘渣。 提高自動感測裝置的靈敏度。 建議選用經濟 50°C 洗程
玻璃杯、金屬色表面的玻璃杯和刀叉上出現可清除的條痕。	光潔劑用量太多。 沒有倒入光潔劑或用量設定過低。 洗程清洗階段中還有洗滌劑殘渣。餐具阻擋洗劑槽蓋（蓋子無法完全打開）。 因為碗盤已事先過度預洗，所以洗碗機感測裝置採用強力不足的洗程。比較嚴重的污垢無法完全清除。	將光潔劑用量調低。 添加光潔劑並檢查劑量（建議用第 4 到第 5 級）。 不要讓餐具阻擋洗劑槽的蓋子。不要在洗碗錠收集盤中擺放任何碗盤或洗劑。 請勿事先預洗碗盤。請先清除碗盤上較大塊的食物殘渣。 提高自動感測裝置的靈敏度。 建議選用經濟 50°C 洗程
開始形成或者已經有不可逆的渾濁在玻璃表面產生。	用洗碗機洗滌時，玻璃杯外觀可能會受影響，但可用洗碗機洗。	請使用可洗碗機洗的玻璃杯。洗程結束後，儘量避免玻璃杯長時間留在充滿蒸氣的洗碗機裡。 選用洗滌水溫較低的洗程。依據當地水硬度設定水軟化系統（必要時，調低一級）。 請使用含有玻璃製品保護成份的洗劑。
刀叉等出現生鏽痕跡。	刀叉筷匙抗鏽性不足。刀刀可能會出現此問題。 在與易生鏽物件（鍋把、受損碗籃等）一起洗滌時，刀叉可能會隨著生鏽。 洗碗用水的鹽含量過高，原因是軟化鹽槽的蓋子未旋緊或倒入軟化鹽時部分鹽溢出。	使用抗鏽性刀叉。 不要洗滌會生鏽的餐具。 關緊軟化鹽槽或清除倒出的軟化鹽。
無法操作或使用洗碗機。	故障。	斷閉洗碗機的電源，拔掉電源插頭或關閉保險裝置。至少等待 5 秒鐘以上，再將洗碗機與電源連接。

\* 視不同機型而定

故障	原因	故障排除
洗碗機無法啟動。	總電源開關可能有問題。	檢查保險絲。
	洗碗機電源線插頭未插好。	確認電源線在洗碗機背面和在電源插座上都完全插好。檢查插座功能是否正常。
	洗碗機門未關好。	關上洗碗機門。
	暫停功能已啟動。 *	請按下"Start"啟動鍵  。 *
洗程自動啟動。	未等到洗程結束。	執行重設。
機門很難打開。	兒童安全鎖已啟動。	停用兒童安全鎖。
機門無法關好。	門鎖已啟動。	請用較大力氣將機門關好。
	由於洗碗機安裝方式，使機門無法順利關閉。	檢查洗碗機的安裝情況：關門時，機門或配件不得受阻。
洗劑槽蓋無法關好。	洗劑槽蓋沾黏殘餘的洗劑而無法打開。	清除殘留洗劑。
洗劑槽  或洗碗錠接收盤  中有洗劑殘渣。	沖水臂受碗盤組擋，因此洗劑未被沖出。	確認沖水臂轉動順暢。
	添加洗劑時，洗滌劑槽並非完全乾燥。	洗劑只能倒入乾燥的洗劑槽中。
洗程正在進行時，洗碗機停機或洗程被中斷。	機門未關好。	關上洗碗機門。
	不要在洗碗錠接收盤中擺放任何碗盤或洗劑。上層碗籃壓到機門內側，阻擋機門正常關上。	檢查洗碗機後背板是否被插座或沒有拆卸的軟管固定器壓住。
	供電和/或供水中斷。	恢復供電和/或供水。
進水閥發出明顯噪音。	與住家水管系統安裝情況有關，並非洗碗機故障。不會影響洗碗機的正常運作。	無任何改善方式。
喀啦聲或撞擊聲。	沖水臂碰到碗盤，碗盤未擺放好。	擺放碗盤時，應注意沖水臂不可以碰到碗盤。
	擺放少量碗盤時，沖水臂噴出的水會直接噴到洗碗機內壁上。	擺放多一些碗盤或將碗盤更均勻地擺放在洗碗機中。
	洗程進行時，較輕的餐具可能會移動。	擺放輕餐具時，應注意這類餐具應儘量固定好。
產生異常的泡沫。	光潔劑槽中放了手洗用洗碗精。	應立即添加光潔劑至光潔劑槽。
	光潔劑溢出。	用擦布清除光潔劑。

\* 視不同機型而定

## 客戶服務

若上述排除故障一覽表無法解決您的問題，請聯絡客戶服務中心。我們一定會找出適合的解決方案，同時避免維修人員進行不必要的拜訪。您可在本說明書的背面或隨附的客服清單內取得聯絡資訊。撥打客戶服務專線時，請告知洗碗機的產品編號（E-Nr. = 1）及製造編號（FD = 2），這些資訊位於洗碗機門的規格銘板<sup>[33]</sup>上。

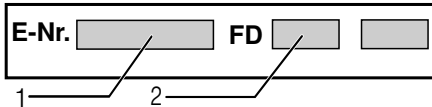

請您信賴本公司身為洗碗機製造商的專業能力。如需協助，歡迎與我們聯絡。讓受過完整訓練的技術人員為您的家電提供維修服務以及適用的原廠零配件。

## 安裝和連接

洗碗機必須正確連接，否則無法正常運作。進水、排水及電氣負載皆必須符合以下說明或安裝說明書規定的規範。

請依以下正確的順序安裝洗碗機：

1. 收到洗碗機時，先進行檢查
2. 安裝
3. 排水連接
4. 進水連接
5. 電源連接

## 產品清單

若發現洗碗機有任何問題，請與購買本機的經銷商或客戶服務聯絡。

- 洗碗機
- 使用說明書
- 安裝說明書
- 快速參考指南
- 保固卡\*
- 安裝材料
- 蒸氣保護板\*
- 橡膠擋板\*
- 電源線

\* 視洗碗機的配置而定

## 重要安全須知

請遵循→ "安裝" 頁 5 中的安全說明。

## 運送

您的洗碗機在出廠前已接受過徹底的功能檢測。因此洗碗機上可能留下一些水漬，在您第一次洗碗時，這些水漬將被清洗掉。

## 技術規格

- **重量:**  
最多 60 公斤
- **電壓:**  
110 伏特, 50 或 60 赫茲。
- **連接值:**  
1100 千瓦
- **保險裝置:**  
15A
- **功率輸入:**  
關機狀態:  $(P_o) * 0.50$  瓦。  
未關機狀態:  $(P_i) 0.50$  瓦。  
\*根據條例 (歐盟) 編號 1016/2010 和 1059/2010 之規定。  
附加功能及設定皆會使功率輸入增加。
- **水壓:**  
最低: 0.05 MPa (0.5 巴), 最高:  
1 MPa (10 巴)。  
水壓高時:  
必須先連接減壓閥。
- **進水量:**  
最少 10 公升 / 分鐘
- **水溫:**  
冷水進水。  
熱水進水:  
最高溫度為 60 °C。
- **可擺放的餐具量:**  
\* 12 - 15 套餐具 (視不同洗碗機的配  
置而定)。

## 安裝

所需的安裝尺寸請參閱安裝說明書之說明。請利用高度調整腳架將洗碗機放平, 確保洗碗機穩固地安裝在地面上。

- 若以獨立方式安裝嵌入式或內置式洗碗機, 則必須加以固定避免傾倒, 例如以螺絲固定在牆邊或者以螺絲旋接兩側櫥櫃安裝於相連的流理檯下方。
- 本洗碗機也可安裝在木製與塑膠牆壁之間。

## 排水連接

1. 所需的作業順序請參閱安裝說明書之說明, 必要時可將虹吸管連接排水接管。
2. 使用隨附的零件, 將排水管接至虹吸管的排水接管。  
確定排水管無彎折或擠壓, 且蓋板沒有擋住排水管, 以免廢水無法排出!

## 進水連接

1. 請按使用說明書之規定, 使用隨附的零件將進水管接至水龍頭。  
確保進水管無彎折、擠壓或糾結。
2. 更換洗碗機時, 務必換用新的進水管。

**水壓:**

最低: 0.05 MPa (0.5 巴), 最高:  
1 MPa (10 巴)。

**水壓高時:**

必須先連接減壓閥。

**進水量:**

最少 10 公升 / 分鐘

**水溫:**

冷水進水。

熱水進水:

最高溫度為 60 °C。

## 連接熱水進水 \*

\* 視不同洗碗機的配置而定

洗碗機可連接冷水或最高水溫為 60°C 的熱水。當有節能設備和適當安裝的設備能提供熱水時，例如備有迴圈管線的太陽能熱水系統等，可將洗碗機接熱水。可節約能源和時間。使用「熱水」設定可以使洗碗機適用於熱水執行洗程。此時我們建議水溫（進水水溫）至少為 40°C，最高不要超過 60°C。當熱水來自電熱水器時，我們不建議採用熱水連接。

請按下列方式更改熱水進水設定：

1. 打開電源開關 。
2. 長按按鍵 **setup 3 sec.** 3 秒。  
顯示螢幕  4 將顯示數值 *H:D...* 和 **set**
3. 長按按鍵 **setup 3 sec.**，直到顯示螢幕  4 顯示原廠設定值 *R:00*。
4. 利用按鍵 **- +**  5 改變設定值。
5. 長按按鍵 **setup 3 sec.** 3 秒。  
已儲存新的設定值。

## 電源連接

- 洗碗機僅限連接至正確安裝接地線，電壓為 110 伏特、50 或 60 赫茲的交流電插座上。有關保險裝置的使用，請參閱規格銘板 [33]。
- 電源插座必須緊鄰洗碗機，且安裝後能隨手可及。洗碗機安裝好以後，若無法直接觸及插頭，則必須符合一般安全規定要求，安裝全相的電路切斷開關，該開關的觸頭間隙至少需要 3 公厘。
- 僅可由合格的技術人員更改配電。
- 如需延長線，僅能向售後服務中心購買。
- 您所使用的漏電斷路器種類必須具有此標示 。僅有此標示的漏電斷路器保證符合目前的法規規定。
- 本洗碗機配備有防漏水系統。請注意，此功能必須在電源連接時才能正常啟用。

## 拆卸

另請在此遵守操作步驟。

1. 切斷洗碗機的電源。
2. 關閉水龍頭。
3. 拆下排水和進水管。
4. 鬆開並拆下與其他櫥櫃相連的固定螺絲。
5. 拆下踢腳板（若安裝）。
6. 拉出洗碗機，小心拉出後方的水管。

## 運送

清空洗碗機，固定所有部件。

洗碗機必須按照下列步驟清空：

1. 打開水龍頭。
2. 打開電源開關 。
3. 選擇溫度最高的洗程。  
顯示螢幕  4 將顯示預計的洗程時間。
4. 請按下 "Start" 啟動鍵  7。  
洗程執行中。
5. 4 分鐘後按住 "Start" 啟動鍵  7 約 3 秒。  
顯示螢幕  4 將顯示數值 *00* 小時 *:01* 分鐘。洗程運轉中將持續約 1 分鐘。顯示螢幕  4 顯示數值 *00* 小時 *:00* 分鐘。
6. 關閉電源開關  1。
7. 把水龍頭關緊，鬆開並拆除進水軟管，讓裡面的殘水完全流出。

**提示：**搬運時必須將洗碗機保持直立，可避免殘水流入控制系統內，造成電器損壞。

## 防凍保護

洗碗機可能因長時間閒置於較冷的地區（例如避暑度假小屋）受霜害而凍傷。若長時間不使用，請將其完全清空（請參閱“搬運洗碗機”章節）。

可隨時更改。

# AquaStop 自動偵測漏水系統保固

(不適於未搭載AquaStop 自動偵測漏水系統的機型)

1. 為了確保AquaStop自動偵測漏水系統正常運作，請務必將洗碗機正確連接電源。  
個人使用者若因本公司之AquaStop自動偵測漏水系統故障而蒙受水損，我方將負責賠償損失。
2. 本保固在洗碗機使用年限內有效。
3. 保固履行的前提條件：搭載AquaStop自動偵測漏水系統之洗碗機必須依照本公司之使用說明與安裝手冊正確安裝連接；保固範圍包含正確安裝的雙層防漏水進水管(原廠配件)，但不包含連接AquaStop自動偵測漏水系統的水龍頭與供水管路。
4. 搭載AquaStop自動偵測漏水系統之洗碗機運轉期間不需人員看護，於運轉結束後亦不需刻意關閉水龍頭。唯有當您長時間離開住所時(例如外出度假數星期)，才需要關閉水龍頭。

博西家用電器股份有限公司

台北總公司 114台北市內湖區洲子街80號11樓 (02)8978-0999

台中分公司 407台中市西屯區大恩街16號1樓 (04)2369-0789

高雄分公司 804高雄市鼓山區中華一路276號 (07)262-0998

維修專線 0800-368-888

<http://www.bosch-home.com.tw>

## Robert Bosch Hausgeräte GmbH

Carl-Wery-Straße 34

81739 München

Germany

[www.bosch-home.com](http://www.bosch-home.com)



**9001353483**  
(9711) 642 MB