

# iO

## 專業酒櫃使用手冊



**i170DBTIH**



**i180DBTIH**



**i180DSTIH**



**i42SBTIH**



**i42SSTIH**



**i46DBTIH**



**i46SBTIH**

- ❖ 本產品不適用於無行為能力者（包括兒童）在沒有成人或在監督人監督的情況下使用，以免使用不當。
- ❖ 使用前請詳閱本使用手冊。
- ❖ 產品保固服務只針對酒櫃本身而非儲存至酒櫃的內容物。



## 重要安全警告

在使用酒櫃前，請遵守以下基本的注意事項以減少發生火災、觸電或造成人身傷害的風險；出於安全因素考量即使您已經非常瞭解酒櫃，也請耐心閱讀所有說明。

- 1.酒櫃是專門用來儲存酒的。請嚴格按照使用手冊的規定使用本產品。將酒櫃用於本說明書推薦之外的其他用途可能會引發火災、觸電或其它人身傷害。
- 2.身體、感官或心智不全的人士不適宜使用本產品，缺乏使用經驗和自我意識的人士同樣不適宜使用。若此類人士需要使用，需要有能對其安全負責的人士在場監護。
- 3.電氣設備不是玩具！請將酒櫃放置在兒童接觸不到的環境。
- 4.應當監護兒童以確保他們不會任意操作酒櫃或在酒櫃附近玩耍。請將電源線放在兒童接觸不到的地方。
- 5.為防止觸電，切勿將酒櫃電源線或插頭接觸、浸泡在水中或者灑上任何液體。
- 6.不使用酒櫃或要將酒櫃從一個地方轉移到另一個地方擺放以及進行酒櫃清潔前，請拔下電源插頭或與經銷商聯繫請專業人士協助搬運。以防因搬運不慎影響酒櫃保固。
- 7.如需切斷酒櫃電源，請先按酒櫃電源鍵關閉電源後握住插頭，將其從牆壁插座中拔出。切勿直接通過拉扯電源線的方式拔出插頭。
- 8.**警告**：請將酒櫃遠離任何能產生火花的物質。勿將酒櫃置於明火、烹飪或其他加熱產品及存在爆炸或可燃煙霧的環境中並在其環境下操作酒櫃。
- 9.如果酒櫃的電源線或插頭已經破損、酒櫃發生故障或者以任何方式掉落、傾倒破損，切勿繼續使用。如果電源線已破損，必須請製造商或者經授權的服務中心合格人士進行更換，以免發生危險及影響保固。
- 10.請將酒櫃放在乾燥、平坦的地面或合格的環境。
- 11.如果酒櫃外殼被取下或破損，切勿操作並使用酒櫃。
- 12.如果插座和插頭連接鬆弛可能會造成插頭過熱，甚至變形引發危險。
- 13.請將酒櫃放在遠離太陽光照射和有熱源(火爐、加熱器、暖氣片等)的地方。
- 14.**警告**：本設備不含CFC和HFC，含有少量的異丁烷（R600a），這些異丁烷是環保的，但易燃。它不會破壞臭氧層，也不會增加溫室效應。在運輸和安裝酒櫃期間必須採取保護措施，以確保冷卻系統的任何部件都不會損壞。洩露的製冷劑可能燃燒和損傷眼睛。如果出現任何損壞請勿使用或避免酒櫃與明火和可能發生火花的任何物品接觸，若酒櫃因故障發生異常請切斷電源、將放置酒櫃的房間通風幾分鐘，並聯絡諮詢售後服務部門。



15. 酒櫃中的製冷劑越多，安裝酒櫃需要的空間就越大。如果製冷劑洩漏，且酒櫃放置在狹小空間中，就會有易燃氣體聚集的危險。每 8 克製冷劑至少需要 1 立方米的空間。酒櫃中製冷劑含量已在酒櫃內側的參數標牌上標示。
16. **警告：**酒櫃前方散熱處四週需空曠無阻礙物並保持通風順暢。若由於錯誤的陳列方式使用酒櫃或者由非原廠授權之人員進行維修而導致任何損壞，一律喪失自購買日起全機一年之免費保固服務。在這種情況下，保修服務或任何其他責任申訴均不適用。
17. **警告：**不得使用機械設備或其它方式加速酒櫃除霜過程。
18. **警告：**除了製造商推薦使用的類型外，不得在器具的食品儲藏室內使用電器。
19. **警告：**不得在器具中貯存爆炸物，如助燃噴霧劑。
20. **警告：**放置設備時，請確保電源線沒有被夾住或損壞。
21. **警告：**請勿在設備背面放置可攜式插座或可攜式電源。
22. **警告：**不得損壞酒櫃製冷迴路。切勿在製冷迴路破損的情況下繼續使用酒櫃。
23. **警告：**須根據酒櫃說明書的要求來安裝。
24. 不要在酒櫃內儲存爆炸性物質，如含有易燃推進劑的氣霧罐等。
25. iO 酒櫃設計用於家用和類似的用途，如商店、辦公室和其他工作環境的員工廚房、農舍和酒店、汽車旅館等...和其它住宅類型環境中的場所；起居室和早餐場所；餐飲和類似的非零售應用場所。
26. 切勿嘗試自行維修或更換酒櫃中的任何零件，所有維修服務需由原廠認可之合格技術人員執行。除原廠授權之服務人員之外，任意對酒櫃進行修改或拆修會使酒櫃無法享有原廠保固。
27. 酒櫃在移動和安裝時，至少需要兩名或多名專業人員。否則容易導致背部受傷或造成其他不可逆的損傷。
28. 切勿使用易燃液體清潔酒櫃。易燃煙霧易引發火災或者爆炸。且不要在酒櫃附近或任何其他產品上存放或使用燃氣或者其他可燃蒸汽或液體。其煙霧都可能造成火災或爆炸。
29. 切勿用未擦乾的手插電或拔出酒櫃電源線。
30. 由於酒櫃屬 24 小時運作商品，請勿使用來路不明、無法判定品質之延長線來連接酒櫃可能會因此發生危險，建議為酒櫃提供獨立的電源插座；不要使用延長線。
31. 如果選擇的型號附鎖，請勿將鑰匙放在酒櫃周圍或者放在兒童可以接觸到的地方。

**警告：**為了降低發生火災、觸電或者人員受傷的風險，請在維護保養之前拔下電源插頭或者切斷產品電源。

請妥善保管此使用說明書如果您遇到任何問題，請查閱本說明書後面的故障排除指南。指南中列出了幾項常見的疑難狀況，可視情況自行操作排除故障或與經銷商聯繫。

## 一、廢舊電器的報廢處理

請妥善處置本產品的包裝。確保任何塑膠包裝材料、袋子等均得到安全的處置，並且放置在嬰兒和兒童接觸不到的地方。**注意窒息危險！**

製冷設備必須採取專業適當的方式丟棄，丟棄時請依照環保法律法規進行妥善報廢處置。

**警告：**請確保已故障的酒櫃在報廢處置之前拔下插頭、切斷電源線，使產品不能再繼續使用。這樣做，可以保護兒童，讓他們在玩耍時不會被困在酒櫃中或者不會因酒櫃受到任何形式的危險。切勿任意丟棄酒櫃，因為酒櫃的絕緣材料中的環戊烷和製冷迴路中的製冷劑(**R600a**)都是易燃的。

- 1.切勿將酒櫃當成一般家庭垃圾處置。
- 2.切勿損壞製冷劑迴路，特別是酒櫃後方底部的壓縮機等零件。
- 3.本產品包裝上的  符號說明本產品不能按照一般家庭垃圾的處理方法處置。正確報廢酒櫃有助於環保和人類的健康。處理不當會對健康和環境造成危害。

## 二、產品特點

1. iO 單溫、雙溫酒櫃皆可嵌入式或者獨立式陳列使用。
2. 連續可調式電子溫度控制：具有數字顯示器和觸控輸入功能。
3. 酒櫃溫度可以在 2°C 至 20°C (36°F 至 68°F) 之間進行設置，溫度可切換華氏度或者攝氏度顯示。
4. 可以為紅葡萄酒、白葡萄酒、汽泡酒設定長期適合葡萄酒成熟的儲藏溫度或者特殊的最佳飲用溫度。
5. 動態壓縮機製冷技術以確保溫濕度分佈均勻。
6. 具有開門提示和故障報警系統。
7. 溫度記憶功能：如果電力中斷（功率驟增、斷路器跳開等）後重新恢復電力，酒櫃會按照最後一次溫度設置點運行。
8. 自動除霜，除霜水於內部循環調節酒櫃內溼度。
9. 採三層 Low-E 抗 UV 玻璃門，保護儲藏的酒免受紫外光照射、凝結減少、噪音低。

10. 黑色啞光塗層的金屬外殼和黑色塑膠內襯。黑色內襯可以防止過度的光照破壞葡萄酒成熟。
11. i42SSTIH、i180DSTIH 為無縫不銹鋼框架玻璃門，i42SBTIH、i46DBTIH、i46SBTIH、i170DBTIH、i180DBTIH 為黑色全玻璃門。
12. 櫟木層架，可以最大限度的靈活容納各種尺寸酒瓶。
13. iO 專業酒櫃使用環保性製冷劑和泡沫絕緣氣體。
14. iO 專業酒櫃安全鎖系統附帶鑰匙。
15. iO 專業酒櫃附帶水盒可於過度乾燥的環境下裝水增加溼度。
16. iO 專業酒櫃附活性炭濾芯。

### 三、酒櫃安裝-使用之前

1. 拆除所有酒櫃內部和外部包裝。用柔軟的布料沾溫水清潔內表面。第一次使用酒櫃時可能存在一些生產時殘留的氣味，隨著製冷運行，氣味會逐漸消失。
2. 酒櫃插電源之前，請確保將酒櫃靜置至少 2~4 小時以上。可以避免製冷系統中的冷煤於運輸過程中因搬運傾斜而導致發生故障的可能性。等待期間建議敞開酒櫃的門，可以順便消除酒櫃裡面殘留氣味。
3. 本產品所使用的門可以從左右兩側打開。如您希望改變開門方向打開，可致電經銷商聯繫售後服務部門或加官方 @LINE 生活圈為您提供更換門開向的服務（此服務需付費）。

### 四、注意事項

1. iO 專業酒櫃設計為嵌入式、獨立式陳列通用。
2. 警告：酒櫃只可以在室內使用。切勿放置在戶外使用。
3. 警告：酒櫃不可以放置在過於潮濕的環境。
4. 酒櫃需放置在平坦且足以支撐酒櫃及儲酒後重量的地板上。調整酒櫃底部的水平調節腳座使酒櫃保持水平。
5. 不要將酒櫃放在陽光直射和接近熱源（火爐、加熱器、電暖氣...等）的地方。陽光直射會影響酒櫃箱體表面的烤漆塗層，而靠近熱源則會增加耗電量。
6. 請將酒櫃插頭插入專用的獨立式插座中。
7. **重要提示**：在濕度高的環境下，玻璃門的外表面上可能會發生凝露現象，此為正常現象。這種**凝露會在濕度降低時自動消失**。為防止發生凝露現象，建議將酒櫃安裝在通風充足、乾燥或有空調的空間內。

**注意：安裝產品時，請確保插座或電源開關易於觸及以便於日後維修與保養。**

## 五、半嵌入及全嵌式使用時安裝說明

使用環境為半嵌入至系統櫥櫃時，酒櫃左右兩側需留出至少 5mm 的空間，**後方則留意插座深度**。特別注意酒櫃正面下方散熱孔處切忌不能以任何方式覆蓋或者屏蔽住，保持前方環境淨空至少要有 300 平方公分的面積，這樣熱氣才可以順利地從電器底部排出，否則將導致酒櫃無法散熱，最終致使產品耗電量大，或造成其零件損壞。

在安裝前請檢查酒櫃安裝的位置，確保酒櫃玻璃門開啟時的迴轉半徑內無任何阻礙物，玻璃門開啟角度需 130 度以上層架才能順利抽出，強迫抽出層架可能導致門磁條異位使熱氣進入造成酒櫃損傷。

若為全嵌式陳列使用時，由於酒櫃置於一個狹小的空間內，櫥櫃內必需預留能夠進行**散熱對流的空氣孔**，方能使酒櫃產生的熱空氣有效順利的排出。且櫥櫃背後做的通風口的面積要求至少有 200 平方公分以上。

**注意：**將酒櫃推入系統櫥櫃內時，需確保酒櫃的電源線不要纏住。勿使用延長線連接插座，延長線不能保證達到產品的安全要求(例如存在過熱風險)。切勿將本產品連接到變頻器上，也不能使用轉換插座進行連接，因為這些設備可能會損壞產品的電氣元件。電線必須安全地放在產品後面，不能隨意擱置或者懸掛放置而不提供任何保護。

您的產品若配有固定支架，在嵌入式安裝時，請取出鉸鏈另一側的兩個裝潢蓋帽，按下圖將產品用固定支架安裝在櫥櫃內，同時按下圖將把手安裝在門上。(可依需求安裝)

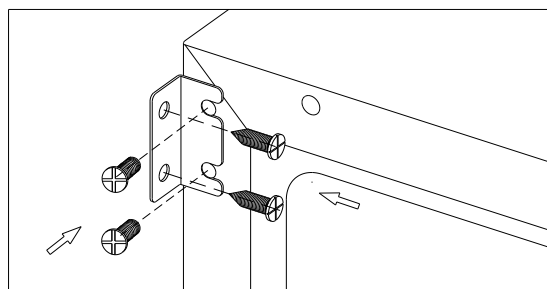

固定支架安裝示意圖

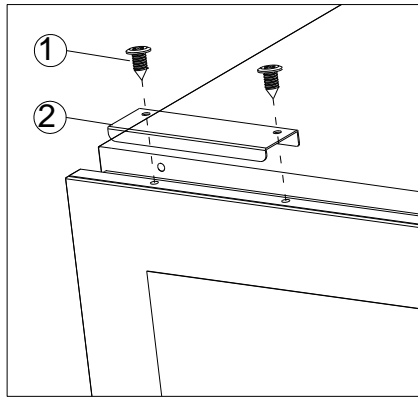

i42SBTIH/i42SSTIH/i46DBTIH/i46SBTIH 把手安裝示意圖

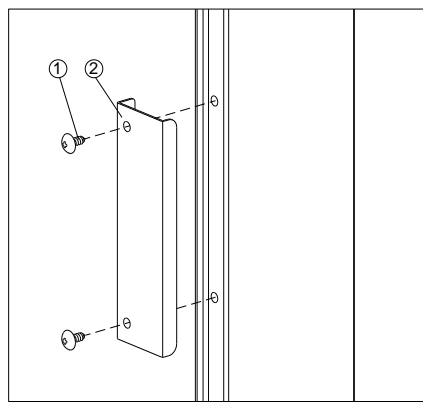

i170DBTIH/i180DBTIH/i180DSTIH 把手安裝示意圖

## 六、獨立式安裝使用說明

酒櫃為獨立式陳列使用時酒櫃四週及上方環境為無其它電器或異物屏蔽，僅需留意前方散熱孔處至少要有 200 平方公分以上的空間。

**注意：**插電前請務必確認使用的電壓是否與酒櫃要求電壓相同。為了提高安全性，建議安裝跳閘電流為 30mA 的剩餘電流裝置（RCD）。

## 七、操作及按鍵說明

酒櫃設計用於特定環境溫度下運行。氣候等級在酒櫃銘牌上標示。若酒櫃長時間停留在指定範圍之外的溫度，則可能無法正常運轉。例如：將設備置於

極冷或極熱的條件下可能會導致內部溫度異常以致無法達到攝氏 2°C~20°C (36°F~68°F) 之間的範圍。

氣候類型	環境室溫
SN	+10°C 至 +32°C
N	+16°C 至 +32°C
ST	+16°C 至 +38°C
T	+16°C 至 +43°C

在第一次使用酒櫃或者在酒櫃長期斷電之後再次啟動時，所選擇的溫度會與數字顯示器上顯示的溫度發生一定程度的偏差。這是屬於正常現象。酒櫃運行幾個小時後，各項指標便會恢復正常。

如果插頭被拔出、斷電或者關閉，在重新啟動之前，必須等待 5 分鐘以上時間。若試圖在等待時間之前重啟，酒櫃可能無法啟動。

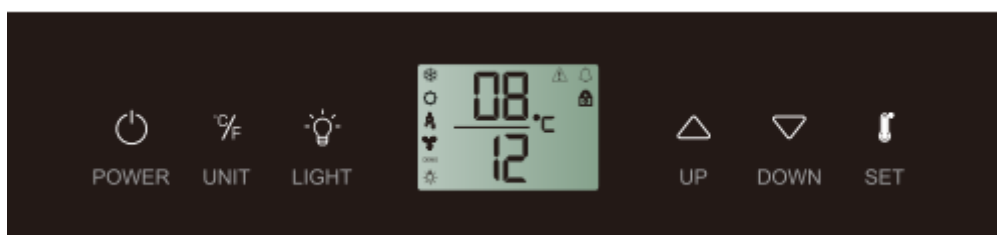



單門雙溫 i46DBTIH、i170DBTIH、i180DBTIH、i180DSTIH 控制面板



單門單溫 i42SBTIH、i42SSTIH、i46SBTIH 控制面板

## 電源鍵( POWER) :

如需關閉酒櫃電源，請按住  此鍵 5 秒鐘直到螢幕顯示熄滅。如需開啟酒櫃電源，請按住  此鍵 1 秒鐘至螢幕亮起。

**注意：**當酒櫃門開啟時間超過 60 秒，警報器就會響起。將酒櫃門關上或者按一下任意鍵都可以關閉警報器

## 攝氏 °C 與華氏 °F 切換方式

- 輕觸按住  鍵切換。



## LCD 照明燈( LIGHT) :





- 要打開或關閉 LED 照明燈，請輕輕按住  按鍵 5 秒鐘。

## 溫度顯示 及設定





單溫酒櫃在第一次通電時，出廠預設的溫度為 12°C(54°F)。雙溫酒櫃上層的出廠預設溫度為 8°C(46°F)，下層的出廠預設溫度則為 12°C(54°F)。

酒櫃溫度設定時請輕觸溫度設定鍵 ，直到想要設置的溫層溫度閃爍然後，使用向上  和向下  鍵根據需要的溫度設置溫度。

 鍵按一次，溫度就會增加 1°C/1°F，若按  鍵一次，溫度就會下降 1°C/1°F。顯示器在設置過程中會一直閃爍。當溫度設置完成之後，螢幕會自動恢復顯示酒櫃內的實際溫度。若需要查看所設定的溫度，可按  溫度設定鍵一下，顯示器數字會顯示所設定的溫度，閃爍 5 秒後螢幕恢復顯示酒櫃內實際溫度。在正常使用過程中，酒櫃螢幕會顯示酒櫃內實際溫度待酒櫃運轉一段時間後到達所設定的溫度。

雙溫酒櫃溫度設定方式，輕觸一次  溫度設定鍵，顯示上溫層設定溫度閃爍時，按上  鍵或者下  鍵可以進行上溫層溫度設置。輕觸兩次溫度設定鍵，顯示下溫層設定溫度閃爍時，按上  鍵或者下  鍵可以進行下溫層溫度設置。

## 螢幕顯示亮度設定

1. 輕觸並按住向上  鍵5秒鐘以進入設定模式，然後觸摸電源  鍵一次。
2. 使用向上  和向下  鍵選擇顯示器關門時的亮度。

d0：關閉



d1：最暗設置（默認）

d2：最暗和最亮之間

d3：最亮設置（與開門時相同級別亮度）

3. 按住向上  鍵 5 秒鐘以確認選擇。

### 內部燈照明亮度設定

1. 輕觸並按住向上  鍵5秒鐘以進入設置模式，然後觸摸電源  鍵兩次。

2. 使用向上  和向下  鍵選擇內部照明關門時的亮度。

L0：當門關閉或打開時都不亮



L1：最暗設置

L2：暗和最亮之間

L3：最亮設置（預設）與開門時的亮度級別相同

3. 按住向上  鍵 5 秒鐘以確認選擇。

### 靜音模式、動態製冷模式設定

1. 輕觸並按住向上  鍵5秒鐘以進入設置模式，然後觸摸電源  鍵三次。

2. 使用向上  和向下  鍵選擇需求模式。

F0：靜音模式/節能模式（預設）







F1：動態製冷模式-半速

F2：動態製冷模式-全速









3. 按住向上  鍵 5 秒鐘以確認選擇。

動態氣候模式可以使酒櫃內部的相對濕度和溫度分佈均勻，這樣就可以在相同的最佳環境中保存您所有的酒類。如果您希望用本產品長期儲存酒類，必須選擇動態氣候模式。此模式可以在酒櫃中模仿自然酒窖，創造持續的儲酒的氣候環境。

在動態氣候模式下，即使已經達到設置溫度，內部風扇仍會持續運轉使酒櫃內部空氣溫度均勻迴圈。動態氣候模式非出廠預設模式，動態氣候模式下會產生噪音。如需切換，

- 輕觸按住  鍵 5 秒鐘設定切換。
- 輕觸  鍵三次以選擇設定。
- 使用  與  鍵選擇需要的模式（F0 為靜音模式；F1 為半速動態氣候模式；F2 為全速動態氣候模式）。
- 輕觸  鍵以確認選擇設定。
- 輕觸按住  鍵 5 秒鐘以退出設置模式。否則酒櫃在大約一分鐘後會自動退出的設置模式。

## 警報功能設定

1. 輕觸並按住向上  鍵5秒鐘以進入設置模式，然後觸摸電源  鍵四次。
2. 使用向上  和向下  鍵選擇音調設定。
  - S0：按鍵聲響，報警聲不響，出現故障報警時，螢幕上“”標誌不能點亮。
  - S1：按鍵聲響，報警聲響，出現故障報警時，螢幕上“”標誌閃爍(出廠默認)。
  - S2：按鍵聲不響，報警聲不響，出現故障報警時，螢幕上“”標誌不能點亮。
  - S3：按鍵聲不響，報警聲響，出現故障報警時，螢幕上“”標誌閃爍。
3. 按住向上  鍵 5 秒鐘以確認選擇。

## 螢幕顯示器中的符號說明

 溫度或錯誤代碼顯示

 壓縮機運轉符號

 加熱器運行符號

 除霜模式運行符號

 動態製冷模式或加濕中



DEMO 展示模式

 照明燈常亮模式

 警報

 報警聲

 按鍵鎖

i46DBTIH/i170DBTIH/i180DBTIH/i180DSTIH 有兩個獨立的溫度區。上/下層的溫度可以各別設置 2°C~20°C (36°F~68°F) 之間。不管是即飲或是用以存放各類的紅/白酒 iO 專業酒櫃提供您更多元的使用方式！。

**注意：**若發生下列情況螢幕會閃爍或警報聲會響起：

1. 正在設置不同溫度。
2. 酒櫃內的溫度與設置溫度相差超過 5°C 以上。
3. 同一時間放入過多物品。
4. 酒櫃門沒有關好。
5. 酒櫃溫度顯示器故障或其它零件異常。



當酒櫃溫度顯示器閃爍且警報聲響起時，請確認酒櫃內溫度是否因故升高；避免因高溫而影響酒櫃內所儲藏的酒。一旦酒櫃重新達到設置溫度，警報器就會停止，且相關溫度顯示器也會停止閃爍。若想關閉警報聲，可以按一下

任意鍵關閉警報器。警報聲就會停止。但溫度顯示器仍會繼續閃爍，直到異常狀況排除為止後恢復正常。

## 溫度記憶功能

如果需要暫時性關閉電源，酒櫃會自動記憶最後一次操作的溫度設置。

## 展示模式

展示模式主要是為了酒櫃在展場陳列展示需要而設計的。此模式會**關閉壓縮機和所有風扇功能**，僅內部照明燈和顯示面板會正常運作。如需啟動展示模式，同時按住   和  鍵至少 5 秒鐘時間，此時指示 DEMO 模式，確認展示模式已經開啟。**重複執行上述步驟，可以退出展示模式。**

## 噪音

本產品是通過壓縮機製冷的。壓縮機在壓縮製冷劑的迴圈中會產生噪音。即使當壓縮機停止運行，因為溫度和壓力變化而產生的噪音也是不可避免的。在壓縮機啟動的瞬間，運行噪音最大，但是隨著運行的穩定，噪音會減小。當酒櫃發出下列幾項噪音時視為正常噪音：

1. 汩汩聲：咕嚕咕嚕是製冷劑在製冷迴路中流動產生的。
2. 嗡嗡聲：這是由壓縮機的電機產生的，在壓縮機啟動的時，這種噪音在短時間內會變得比較大。
3. 嘎吱聲：酒櫃內部製冷材料因為溫度變化收縮或膨脹時產生。
4. 風扇聲：空氣在酒櫃內部流動時產生的。

不正常的噪音往往是由於安裝不正確產生的。在任何時候，製冷管路不可以與牆壁、傢俱和其它管路相互接觸。當產品是安裝在敞開式廚房或隔牆內時，噪音會感覺更明顯。這是由於周圍的環境產生的而不是產品本身的問題。

每個人對噪音的感受與酒櫃安裝的環境和酒櫃的種類有關，iO 專業酒櫃採用最新的技術嚴格按照國際電器標準生產。請記住壓縮機發出的噪音以及製冷劑在系統內流動的聲音是不可避免的。

## 除霜/濕度/通風

iO 專業酒櫃具有自動除霜設計。在壓縮機運轉週期停止過程中，酒櫃內的蒸發器會自動除霜。除霜後的水經由酒櫃內的排水通道收集起來，多餘的水再

通過排水管流入壓縮機上面或旁邊的接水盤內。酒櫃的排熱管或壓縮機產生熱能，將接水盤中收集的除霜水蒸發掉。留下的水分收集在酒櫃內部，用於提供酒櫃循環所需的濕度。此系統可以在酒櫃中產生讓軟木塞保持長期密封效果所需的適當濕度。由於當酒櫃關上時並非處於完全密封狀態；新鮮空氣會通過排水管或空氣交換管進入酒櫃，而新鮮空氣再經由一個或多個風扇驅動循環，通過中空的酒架在酒櫃內流通。

**注意：**若酒櫃在溫度很高或濕度很大的地方頻繁開門即熱氣不斷進入酒櫃內，水汽會大量聚集在蒸發器上來不及消化進而凝結成霜。如果產品的自動除霜設計不能在 24 小時內將霜清除乾淨，便需要進行手動除霜。

### 層架與存放量

**警告：**切勿同時拉出兩個或以上的層架以防止酒櫃傾倒和酒瓶掉落。

**警告：**為了防止酒瓶從酒架上掉落，切勿將層架拉出超過固定位置外。

**警告：**為防止門磁條損壞或位移當層架拉出時需確保酒櫃門打開超過 130 度。

**警告：**切勿在層架的任何部分覆蓋鋁箔或者任何其它可能妨礙酒櫃中充分空氣流通的材料。

酒櫃 i42SBTIH/i42SSTIH/i46DBTIH/i46SBTIH/i170DBTIH 所有層架均採用拉出式設計，為了便於拿取存放的酒瓶，可將層架拉出大約 1/3,其中酒櫃 i170DBTIH 裝配了滑軌系統，可將層架全部拉出。層架設計有緊急止位功能，可以防止酒架被拉出太多而使得酒瓶從酒架上跌落。酒櫃 i180DBTIH、i180DSTIH 由於存儲酒的數量較多，故使用固定在箱體內部的加強層架，避免堆疊的酒瓶在層架抽拉時傾倒。許多酒瓶的尺寸和外形都不相同，因此能存放的實際瓶數可能會發生變化。在存放傳統標準的 750 毫升波爾多酒和多層疊放時，儲存酒瓶的容量會接近最大。請留意下列注意事項：

1. 如果沒有足夠的酒放滿酒櫃，最好在整個酒櫃內均勻擺放，避免“都在上面”或者“都在下面”的擺法。建議只儲藏未開封的酒。
2. 取下或者重新安排可調節酒架的位置，以便容納更大尺寸的酒瓶，或者在必要時通過重疊堆碼放置的方法增加儲酒的容量。
3. 酒瓶需與櫃壁保持一些間隙，從而讓空氣流通。與地下自然酒窖一樣，空氣流通對防止發黴和保持酒櫃內的溫度均勻一樣重要。

4. 為了方便空氣流通，切勿過度增加儲酒數量。
5. 避免阻礙內部風扇(位於酒櫃內側壁面)。
6. 為了避免交叉污染，切勿將其它非葡萄酒儲藏在該產品內。

## 維護與保養

酒櫃在維修和清潔時務必移除電源插頭，如不拔下電源插頭，會導致觸電或帶來其它人身傷害。

### 拆卸或移動層架

1. 如需從酒櫃內將層架卸下，可以移動層架到使層架的凹槽正處於塑膠柱下方時，將其抬起拿出即可。
2. 按相反的循序執行上述步驟可以將酒架重新安裝回原位。

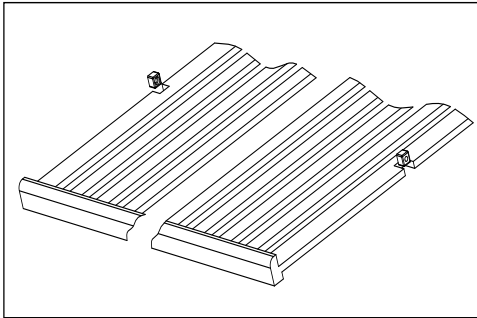

3. 如果是裝配了滑軌系統的型號，要移除一個酒架，將酒架拉出直至停止，並將酒架上所有酒瓶取下。按下右側滑釋桿向下，同時將相應的左側滑釋桿向上提起，然後將酒架拉出，直至其脫離軌道。

要裝回酒架，請將左右滑槽與櫃內的滑軌對齊。確保兩側滑軌均勻接合，輕輕將酒架推入櫃內，直至鎖定到位。

注意：在放置任何酒瓶前，請確保完整延伸櫃架導軌上的卡榫已完全鎖定。將酒架完全拉出至停止位置，然後反覆推回數次，以確保鎖定卡榫已正確鎖定。

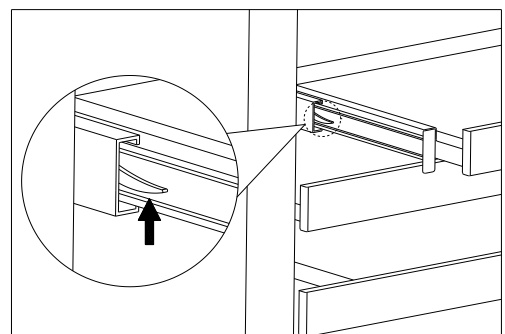

## 濕度控制

iO 專業酒櫃設計可維持酒櫃在一個穩定的濕度。但在特殊環境或非常乾燥的環境下，則須在酒櫃中的濕度盒內加一些水。用以增加酒櫃內的溼度。但臺灣位屬亞熱帶地區，環境多屬悶熱、潮溼酒櫃內的加溼盒就用不到了。

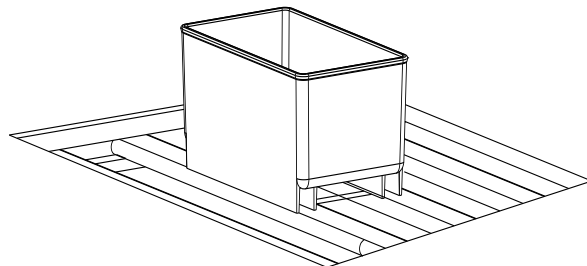

## 活性炭空氣過濾器

活性炭空氣過濾器視所在環境的空氣污染程度可自行決定是否需要更換一般來說可每年或 1 至 2 年更換一次為常耗性零件。可向經銷商售後服務部門購買。更換方式為抓緊活性炭空氣過濾器，順時針或者逆時針旋轉 90°便可將其卸下。垂直插入新的活性炭空氣過濾器。順時針或者逆時針旋轉 90°，直至活性炭空氣過濾器卡住即可。

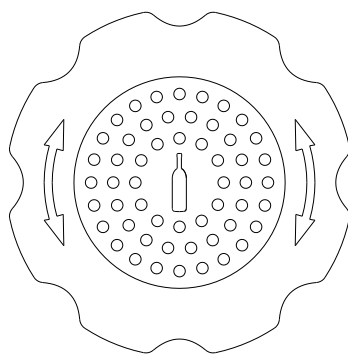

## 門鎖

iO 專業酒櫃鑰匙在隨附的使用手冊的塑膠袋裡。將鑰匙插入鎖孔，逆時針轉動鑰匙，便可打開酒櫃的門鎖。如需鎖門只要按相反的順序操作即可，但是需要確保金屬銷完全插入。取下鑰匙，將其放在安全的地方妥善保存。

## 節能提示

1. 產品應當安裝在房間內最陰涼的地方，遠離發熱產品，避免陽關照射。
2. 確保產品通風充分。切勿覆蓋通風口。定期清潔冷凝器上的灰塵。

3. 只在必要時開門，且開門時間要儘量短。
4. 有條理地存放酒瓶。
5. 切勿在本產品中裝入過多物品，從而讓空氣可以自由流通。
6. 若長時間不使用酒櫃，建議將酒櫃清潔後將酒櫃門打開以避免可能的冷凝、黴菌或氣味形成。

## 故障排除指南

故障	原因	修復方法
酒櫃不運轉	<ul style="list-style-type: none"> <li>酒櫃未連接電源。</li> <li>酒櫃電源未開啟。</li> <li>酒櫃斷路器跳閘或者保險絲燒壞。</li> </ul>	<ul style="list-style-type: none"> <li>連接並打開酒櫃電源。</li> <li>打開酒櫃電路斷路器或更換保險絲。</li> <li>與進口商或經銷商客服部門聯繫。</li> </ul>
酒櫃不夠冷	<ul style="list-style-type: none"> <li>酒櫃溫度設置不正確。</li> <li>室外溫度需將產品設置為較低的溫度。</li> <li>酒櫃開門頻率過高。</li> <li>酒櫃門沒有關好。</li> <li>酒櫃門磁條不能妥善密封。</li> <li>酒櫃冷凝器太髒。</li> <li>酒櫃通風孔被堵住或者太髒。</li> </ul>	<ul style="list-style-type: none"> <li>檢查酒櫃設置的溫度。</li> <li>調低酒櫃設置溫度。</li> <li>沒有必要時，請勿打開酒櫃門。</li> <li>請將酒櫃門關好。</li> <li>檢查酒櫃門磁條條，進行清潔或更換。</li> <li>如有必要，清潔酒櫃冷凝器。</li> <li>清除散熱孔前方阻礙物，並清潔灰塵。</li> </ul>
酒櫃開啟過於頻繁	<ul style="list-style-type: none"> <li>室溫高於平均溫度即室溫過高。</li> <li>在酒櫃內放入過量酒瓶。</li> <li>酒櫃開門過於頻繁。</li> <li>酒櫃門沒有完全關閉。</li> <li>酒櫃門磁條不能妥善密封。</li> </ul>	<ul style="list-style-type: none"> <li>將酒櫃安裝在陰涼的地方。</li> <li>讓酒櫃運行多一會，直至達到設置溫度。</li> <li>如無必要，請勿長時間打開酒櫃門。</li> <li>將酒櫃門妥善關好。</li> <li>檢查酒櫃門磁條條，進行清潔或更換。</li> </ul>
酒櫃照明燈不亮	<ul style="list-style-type: none"> <li>酒櫃沒有連接電源。</li> <li>酒櫃斷路器跳閘或者保險絲燒壞。</li> <li>在酒櫃控制面板上關閉了照明燈功能。</li> </ul>	<ul style="list-style-type: none"> <li>將酒櫃連接到電源上。</li> <li>打開酒櫃斷路器或者更換保險絲。</li> <li>打開酒櫃照明燈功能。</li> </ul>
酒櫃振動幅度大	<ul style="list-style-type: none"> <li>酒櫃放置未依照水平放置。</li> </ul>	<ul style="list-style-type: none"> <li>調整酒櫃的可調節箱腳，使酒櫃平衡。</li> </ul>
酒櫃不斷發出噪音	當酒櫃壓縮機內製冷劑流動時可能會產生噪音，這是正常的。在每個迴圈結束時，都可能會聽到酒櫃中製冷劑流動發出的咕嚕咕嚕聲。如果溫度發生波動，內部材料收縮和膨脹也有可能引起劈啪的聲音。	
	<ul style="list-style-type: none"> <li>酒櫃放置未依照水平放置。</li> </ul>	<ul style="list-style-type: none"> <li>使用可調節箱腳調整酒櫃的水平度。</li> </ul>
門不能正常關閉	<ul style="list-style-type: none"> <li>酒櫃未依照水平放置。</li> <li>酒櫃更換開門方向之後門體安裝不當。</li> <li>酒櫃門封條太髒。</li> <li>酒櫃酒架滑出原位。</li> </ul>	<ul style="list-style-type: none"> <li>使用可調節箱腳調整酒櫃的水平度。</li> <li>檢查酒櫃門鉸鏈並重新正確組裝。</li> <li>清潔酒櫃門封條。</li> <li>檢查酒櫃層架並重新安裝妥當。</li> </ul>
當酒櫃顯示 E0、E1、E2、E3、E4、E5、E6、E7、E8、E9 的錯誤	<ul style="list-style-type: none"> <li>錯誤代碼。</li> </ul>	<ul style="list-style-type: none"> <li>請致電進口商或經銷商客服部門聯繫。</li> </ul>
酒櫃發出警報聲 溫度顯示器閃爍	<ul style="list-style-type: none"> <li>開門時間是否超過 60 秒？如果沒有，則溫度升降可能已經超過或低於設置的溫度。這種情況可能由以下原因引起：</li> <li>酒櫃門過於頻繁開啟。</li> <li>酒櫃通風孔被雜物覆蓋住或者太髒。</li> <li>長時間斷電。</li> <li>在酒櫃中一次性放入的瓶數過多。</li> </ul>	<ul style="list-style-type: none"> <li>如果是，將酒櫃關上即可。</li> <li>沒有必要時，不要頻繁的開啟酒櫃門。</li> <li>清除散阻礙物，清潔灰塵。</li> <li>讓產品運行一會，直至達到設置溫度。</li> </ul>
溫度顯示螢幕出現「--」溫度顯示器不斷閃爍	<ul style="list-style-type: none"> <li>酒櫃顯示溫度超出範圍。</li> </ul>	<ul style="list-style-type: none"> <li>溫度顯示器顯示的溫度範圍為：0~99°F/-9~37°C。如果溫度超出此範圍，就會顯示圖示“--”。這是正常的。</li> </ul>
玻璃門外產生凝露現象	<ul style="list-style-type: none"> <li>現場環境溫度及溼度過高</li> </ul>	<ul style="list-style-type: none"> <li>酒在環境溫度及濕度過高的狀態下，酒櫃玻璃門的外表面可能會出現一些冷凝水或霧氣。當濕度或溫度下降時便會消失。建議將酒櫃放置在空氣循環暢通或有空調的地方，或擺放除溼機以減緩環境中過高的溼度。</li> </ul>

## 保固說明

iO 專業酒櫃全機保固一年。酒櫃如發生非人為造成的異常損壞，請與進口商或經銷商的客戶服務部門聯繫，LINE ID 請輸入@io168。

維修或保養產品時，請出示以下資訊：

1. 帶有購貨日期的發票影本。
2. 當初購買人姓名、酒櫃配送地址、當初收貨人電話。
3. 酒櫃故障原因說明。

### 保固除外說明：

1. 因自行移動搬運酒櫃在運輸或搬運過程中造成的損壞。
2. 酒櫃損壞源於不正確使用方式或用於非使用說明書中規定的用途。
3. 酒櫃使用不當造成電源的損壞。
4. 因停電造成的損壞。
5. 自行拆修或由非進口商授權之維修服務中心進行拆修後的酒櫃。
6. 因不可抗拒因素、火災或其它自然災害造成的酒櫃損壞。
7. 酒櫃未經進口商同意而隨意進行修改。
9. 消耗性零件如 LED 燈、層架或其它塑膠配件。
10. 因酒櫃缺陷、故障所造成對儲存的葡萄酒或其它儲藏物的損壞皆不在保固範圍中。

**注意：**進口商有權對酒櫃保固條款和規格進行異動而不需另行通知。



產品疑問！  
請掃描加入  
@LINE



提供專人協助