

說明書  
全自動義式咖啡機

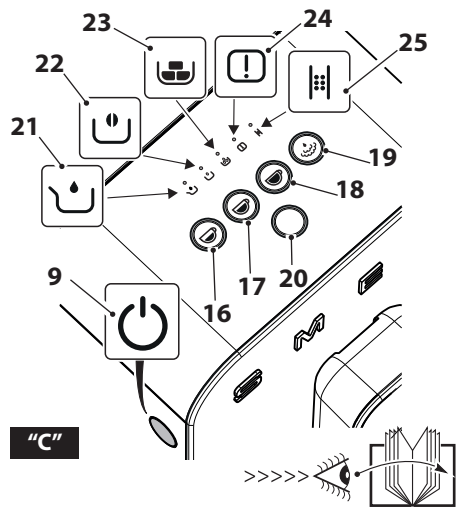

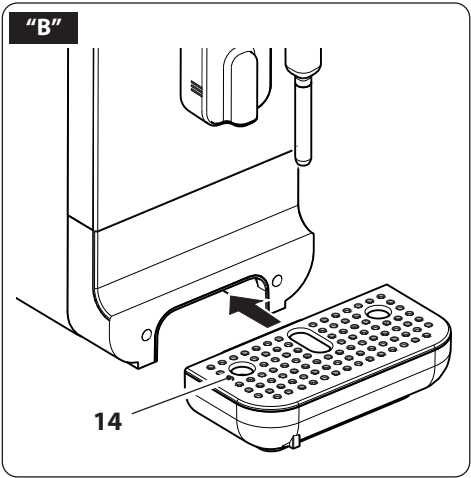

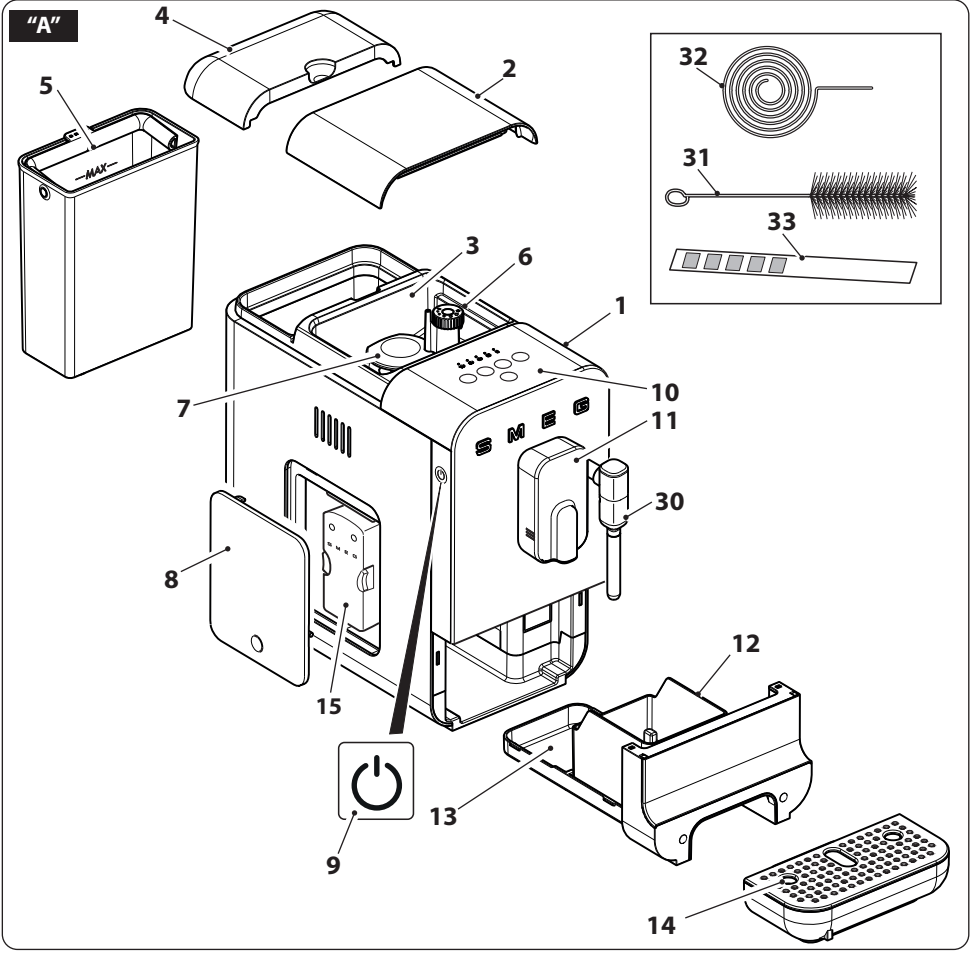

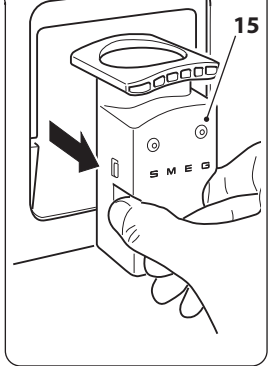
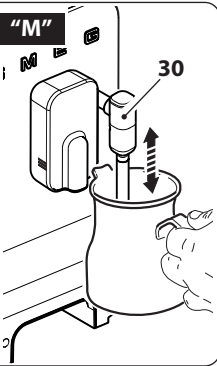
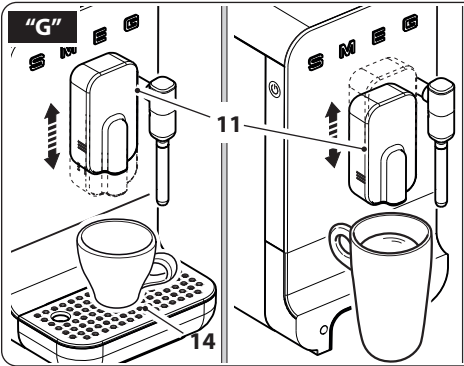
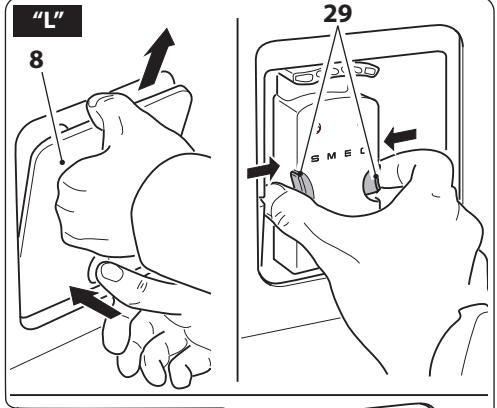
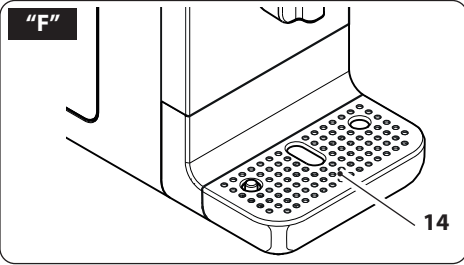
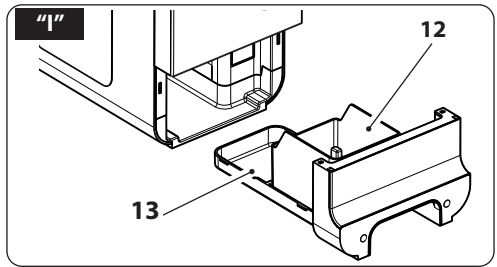
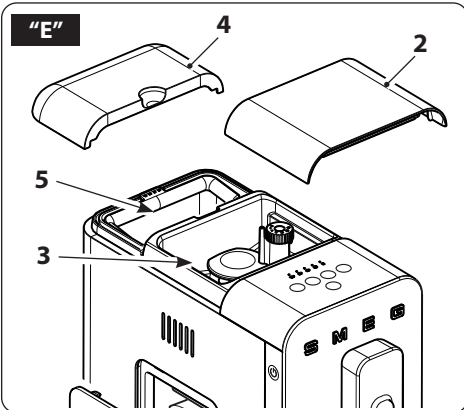
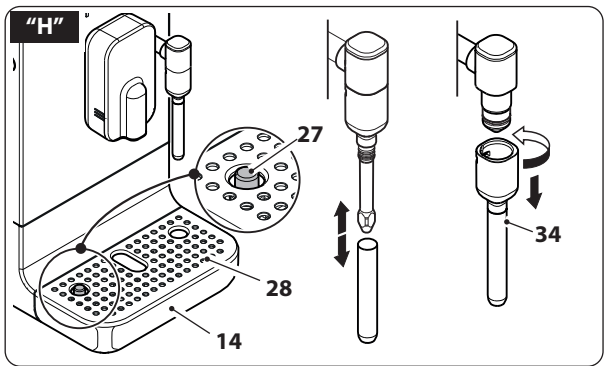
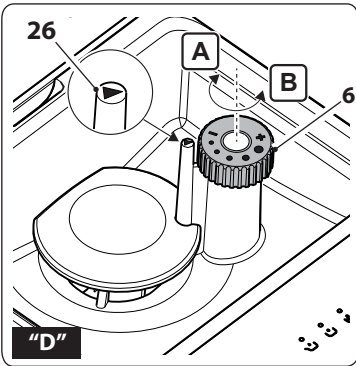

## 重要使用者說明書

 使用說明

 功能說明

 使用方法

 清潔與保養

 安全指示

 其他資訊

 使用建議

親愛的客戶，

非常感謝您選購Smeg的全自動義式咖啡機。

Smeg的商品融合了經典風格、創新技術、與專注於細節的獨特設計。此設備與其他

Smeg產品能完美搭配使用，也可當做您廚房中的一款獨立亮眼家電用品。

希望您能享受Smeg產品帶來的新體驗！

SMEG S.p.A.

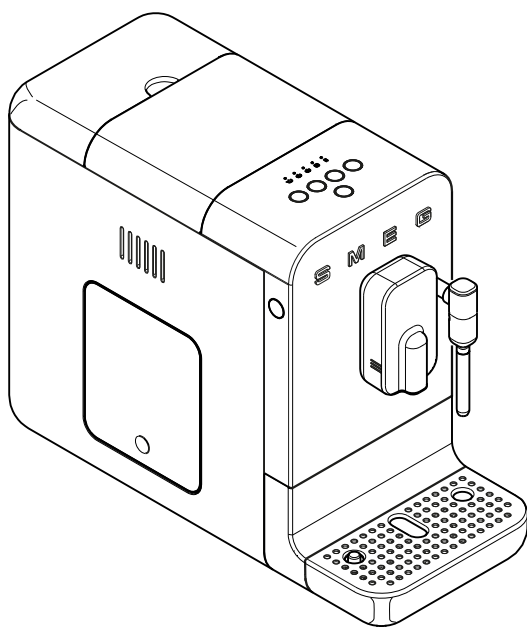

全自動義式咖啡機



# 重要說明

## 重要說明

**警告：**如果不嚴格遵循本手冊中的說明，可能會導致火災或爆炸，從而導致財產損失、人身傷害或死亡。



### 閱讀並保存這些說明

您和他人的安全非常重要。

我們在本手冊和設備上提供了許多重要的安全訊息。

使用設備前請閱讀所有說明並始終遵守所有安全訊息。

### 警告



- 為降低火災或觸電的風險，請勿卸下蓋子（或背板）。
- 內部沒有用戶可維修的部件！
- 維修只能由授權的服務人員進行。



### 認識安全訊息

這是一個安全警告符號。此符號提醒您注意可能導致嚴重人身傷害或死亡的潛在危險。

### 了解信號詞

信號詞 - 危險、警告或小心 - 與安全警報符號一起使用。

「危險」表示最嚴重的危險。如果不立即遵循指示，您可能會被殺死或重傷。

「警告」表示如果不遵守說明，您可能會死亡或重傷。

「小心」表示潛在的危險情況，如果不避免，可能會導致輕微到中度傷害。

# 重要說明



注意



- 本設備僅供一般家用。
- 僅將本設備用於其預期目的。對於因不當使用本設備而造成的損壞，製造商概不負責。
- 本設備符合現行安全規定。不當使用本設備可能會導致人身傷害和財產損失。
- 首次安裝或使用設備之前，請閱讀所有說明。
- 將這些操作說明保存在安全的地方，並將它們傳遞給任何未來的用戶。

安全訊息將告知您潛在的危險、如何避免受傷的風險以及若不遵守會發生之危險。

**重要提示：**遵守所有現行法規和條例。

**警告：**為了您的安全，必須遵守本手冊中的說明，以盡量減少火災或爆炸的風險，並防止財產損失、人身傷害或死亡。

請勿在本設備或任何其他設備附近儲存或使用汽油或其他易燃蒸氣、液體或材料。



**筆記：**

此設備不適合安裝於移動式房車或露營車。



**筆記：**

**接地插頭**（對於帶有接地插頭的產品）

作為一項安全功能，本產品配有接地插頭，該插頭只能插入三孔插座。

不要試圖繞過此安全功能。接地導體連接不當可能導致觸電危險。

如果您對插座是否正確接地有任何疑問，請諮詢代理商或當地合格的電工。





# 重要的保障措施

## 警告



使用電器時，應始終遵循基本的安全預防措施，  
以降低火災、觸電和/或人身傷害的風險，包括：

請遵守所有安全預防措施，以確保安全使用設備。

- 在使用設備之前，請仔細閱讀用戶手冊。
- 請勿在戶外使用本產品。
- 本設備僅供家庭使用。
- 請勿將設備用於其預期用途以外的用途。
- 請勿讓兒童使用本設備。
- 兒童不應玩耍本設備。  
將設備放在兒童接觸不到的地方。
- 將包裝材料（塑料袋、發泡聚苯乙烯）  
放在兒童接觸不到的地方。
- 孩童應受監護，已確保孩童不嘻玩電器。
- 使用後立即關閉設備。
- 請勿在設備運行時無人看管。
- 在組裝、拆卸、清潔和每次使用後，  
請拔除插座上的插頭。
- 始終先將插頭連接到設備，然後將電源線  
插入牆壁插座。要斷開連接，請將  
任何控件轉到“關閉”，然後從牆壁插  
座上拔除插頭。
- 在不使用、組裝或拆卸部件之前以及清  
潔之前，請關閉設備，然後拔下插頭。  
請抓住插頭並從插座中拔出。切勿拉扯  
電源線。
- 更換附件或接觸使用時運動之部件前，  
應切斷電源並拔除插頭。
- 使用後加熱元件之表面存在餘溫。
- 為防止火災、觸電和人身傷害，請勿將  
設備、電源線或插頭浸入水中或任何其  
他液體中。
- 請勿用濕手觸摸設備或插頭。
- 切勿嘗試用水撲滅火焰/火災：關閉設  
備，將其從插座上拔下，並用蓋子或防  
火毯蓋住火焰。
- 如果電源線或插頭損壞，或者本產品跌  
落或以任何方式損壞，請勿使用本產  
品。
- 不要讓電線懸掛在桌子或櫃檯邊緣，或  
接觸熱表面。
- 若電源線損壞時，必須由製造廠商或  
其服務處或具有相關資格的人員加以  
更換以避免危險。
- 確保電源線沒有接觸到鋒利的邊緣。
- 拔下插頭時切勿從電源插座拉扯電  
線。
- 請勿將設備放置在已開啟的燃氣或電燃  
燒器上或附近、烤箱內或熱源附近。
- 請勿直接觸摸高溫表面，請使用手把和  
旋鈕。
- 請勿將設備放置在水龍頭或水槽附近。
- 清洗時，請勿將設備浸水。
- 請勿讓連接器受到液體潑灑。

## 保存這些說明

# 重要的保障措施



- 切勿嘗試自行或在沒有合格技術人員幫助的情況下修理設備。這樣做將使保固失效。
- 如果發生故障，請勿嘗試自行修理，請讓合格的技術人員修理設備。
- 請勿對設備進行任何更改。
- 確保電源插座可以自由使用，能在必要時拔掉電源插頭。
- 請勿使用研磨性清潔劑或尖銳物體清潔設備。
- 本設備的插頭片上有重要標記。如果插頭損壞，請聯繫合格的技術人員更換合適的插頭。
- 僅將設備連接到安裝良好的電源插座。
- 不要在水箱中沒水或沒有水箱的情況下使用機器。
- 可在在室內和最高海拔 2000 米的地方使用本產品。
- 僅使用咖啡豆獲取粉末，請勿將已研磨的咖啡放入咖啡豆漏斗中。
- 該設備僅用於通過研磨咖啡豆製備咖啡飲品或分配熱水。其他用途不妥。
- 僅使用製造商提供的原廠備件。使用非製造商販售的備件可能會導致火災、觸電或人身傷害。
- 將設備放在平坦、乾燥的表面上。
- 避免在設備上弄濕或噴灑液體。如果接觸到液體，請立即從電源插座上拔下電源線並徹底擦乾：有觸電危險！



為避免受傷風險，請勿在沖泡過程中打開沖泡室。

- 使用前檢查進料斗是否存在異物。
- 請勿將設備安裝在不合適的環境中。
- 本設備為家用或類似用途，如下列所示：
  1. 商店、辦公室及其他工作環境之員工廚房區域。
  2. 農莊。
  3. 旅館、汽車旅館及其他居住型環境。
  4. 民宿型態之環境。
- 不適合以下用途環境: 餐廳、酒吧和咖啡廳。
- 本設備不適合身體、感官、心理能力、經驗或知識不足的用戶（包括兒童）使用，除非在負責其安全的人員的監督或指導下安全使用。

## 對於本設備

- 僅將新鮮、乾淨的水倒入適當的水箱中。
- 器具在使用時不得放在櫃子裡。
- 清潔前請先讓設備冷卻。
- 設備在運行過程中會產生熱量並產生熱水和蒸氣。避免接觸沸騰的蒸氣或熱水。
- 不要將水裝滿超過指示的最大限制。

## 保存這些說明



# 重要的保障措施

## 電源線：

- a) 提供了一條短電源線（或可拆卸電源線），以降低因被較長電源線纏繞或絆倒而導致的風險。
- b) 可以使用更長的可拆卸電源線或延長線，如果在使用時要小心使用。
- c) 如果使用可拆卸的長電源線或延長線：
  1. 可拆卸電源線或延長線的標示電氣額定值應至少與器具的電氣額定值一樣大；
  2. 如果器具為接地型，延長線應為接地型三芯線；和
  3. 較長的繩索應安排好，使其不會懸垂在檯面或桌面上，以免兒童拉扯或絆倒。

## 連接設備

確保電源電壓與設備底部銘牌上的一致。僅將設備連接到安裝良好的電源插座。如果插頭和電源插座不兼容，請由合格人員更換合適類型的電源插座。

## 製造商的責任

製造商對因以下原因造成的人員和物體造成的損害不承擔任何責任：

- 使用者未遵照建議使用方式使用產品；
- 未閱讀使用說明書；
- 篡改設備的各個部分；
- 使用非原廠備件；
- 未能遵守安全建議。

## 標籤

標籤列出了技術數據、序列號和品牌名稱，不得取下標籤。

## 棄置處理



電源電壓 觸電危險

- 關閉電器。
- 從牆壁插座上拔下電源線。
- **舊電氣設備不得與生活垃圾一起處理！**  
根據現行法律，電器在其使用壽命結束時應送往單獨的電氣和電子廢物收集處。這樣可以回收舊電器中的有價值材料並保護環境。  
如需更多訊息，請聯繫當地政府部門或回收中心員工。

### 請注意：

包裝設備使用無污染和可回收材料。

- 在適合的不同垃圾回收中心處理包裝材料。



塑膠包裝 窒息風險

- 不要讓包裝或其任何零件無人看管
- 請勿讓兒童玩耍塑料包裝袋

# 保存這些說明



## 產品說明

### (圖A)

- 1 機器本體
- 2 咖啡豆槽蓋
- 3 咖啡豆槽
- 4 水箱蓋
- 5 水箱 (1.4 升)
- 6 研磨選擇旋鈕
- 7 磨床保護
- 8 磁吸式門板
- 9 電源按鈕
- 10 操作按鍵
- 11 咖啡分配器
- 12 咖啡渣盒
- 13 內部滴水盤
- 14 外部滴水盤
- 15 沖泡組
- 30 蒸氣棒
- 31 清潔刷
- 32 蒸氣棒清潔針
- 33 水硬度測試條

## 初次使用前

### (圖A)

- 小心打開設備包裝並去除所有包裝材料。
- 用溫水沖洗可拆卸組件，例如：水箱 (5) 蓋子 (2,4)、門 (8) 咖啡渣盒 (12) 滴水盤 (13,14) 和沖泡組 (15)。



使用前，請檢查所有配件是否完整，無裂痕。

## 配件組裝

### (圖B)

- 將機器放在平坦的表面上並固定滴水盤 (14)。
- 將電源線連接到機器後部的插座，另一端連接到電源插座。

## 操作和警告說明

### (圖 A-C-D)

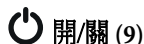

**開/關 (9)**  
按下按鈕打開或關閉機器。

### 更改分配程序按鈕 (20)

該產品有 8 個功能可通過“白色”選單和“橙色”選單設定。

通過按下此按鈕，可以從“白色”和“橙色”更改分配選單，反之亦然設定。



白色燈	按鍵 LED 白色
 16	短萃濃縮(預設值25-30 ml)
 17	義式濃縮(預設值40-45 ml)
 18	熱咖啡(預設值100-110 ml)
 19	熱水
橙色燈	按鍵 LED 橙色
 16	短萃濃縮-淡(預設值35-40 ml)
 17	義式濃縮-淡(預設值45-50 ml)
 18	長萃咖啡(預設值150-160 ml)
 19	蒸氣

• 上述預設咖啡水量數值僅為參考值。

## 水箱沒水提醒 (21)

當水箱 (5) 沒水或水箱內水位不足時，相關 LED 會閃爍。  
請把水箱裝滿水。

## 無咖啡豆提醒(22)

相關 LED 恆亮，表示豆槽 (3) 中的咖啡豆已不足或沒了。  
請將咖啡豆裝滿容器。

## 咖啡渣盒提醒(23)

LED 恆亮：  
咖啡渣盒已滿 (12)；清空容器。  
閃爍的 LED：  
咖啡渣盒 (12) 或內部滴水盤 (13) 缺失或組裝不正確；在正確重新組裝組件之前，機器會被鎖定且無法製作咖啡。

## 沖泡組提醒(24)

LED閃爍：  
開門或沖泡組(15)缺失或組裝不正確；機器被鎖定，直到沖泡組(15)正確組裝或關閉門。  
LED恆亮：  
表示應清潔沖泡組(15)、其外殼和隔間。

## 除垢提醒 (25)

LED 恆亮：  
表示強烈建議進行除垢循環；

LED閃爍：  
機器的所有功能都被鎖定，必須進行除垢循環才能恢復機器運行。

## 研磨選擇旋鈕 (6) (圖 D)

本機配備一個旋鈕 (6)，可讓您根據用途調整咖啡的研磨度：  
順時針“A”轉動旋鈕 (6) 增加磨粒；逆時針“B”轉動旋鈕 (6) 會減少研磨顆粒，研磨的咖啡會更細 (圖 D)。轉動旋鈕 (6) 並將指示器 (26) 與所需的研磨程度相匹配。



研磨粗細度調整必須在磨豆機運轉時或第一次使用時，在咖啡豆槽完全空了的情況下進行；在研磨機停止時轉動旋鈕 (6)，裡面的豆子可能會損壞研磨裝置。



# 使用

## 使用 (圖 E-F-G-H)

- 提起水箱蓋 (4) 並將淡水倒入水箱 (5) 中，確保不要超過指示的“最大”水位。裝滿水箱蓋 (4)。
- 提起咖啡豆槽蓋 (2)，將咖啡豆放入咖啡豆槽 (3)。
- 檢查外部滴水盤 (14) 是否正確定位。
- 按下按鈕 (9)  機器開始加熱階段，按鍵燈依次閃爍。  
在加熱結束時，內部電路會進行一次自清潔循環，一旦循環結束，機器就可以使用了。



在第一次使用時，建議至少煮一杯咖啡，以完全運轉所有電路。



我們建議在首次使用時設置水硬度。為此，請參閱“水硬度設置”段落。



30分鐘不使用後，機器關閉。如果它至少製作了一份咖啡，它會執行一個自清潔循環。按下按鈕 (9) 開啟機器。



關閉機器，白色或橙色分配選單的設定將在下次重新啟動時保留在內存中。

## 分配咖啡

- 可以根據使用的杯子高度調整分配器 (11) 的位置。對於非常高的杯子，可以取下滴水盤 (14)。
- 在分配器下方放置一個杯子或大杯子。
- 按所需功能的鍵。對於每個選定的功能，準備工作會自動停止。  
具體功能參見“控制和警告說明”章節。
- 分配結束時，所有按鍵固定亮起。



再次按下分配鍵可隨時停止分配。



請記住在任何分配結束時清潔並重新組裝滴水盤 (14)。





在機器長時間不活動（超過 30 分鐘）後，第一批咖啡的溫度不合適是完全正常的。  
“可能發生的問題解決”部分給出了立即獲得熱咖啡的技巧。

## 分配程序變更

機器內存中有兩個分配選單：白色和橙色。要從一個程序切換到另一個程序，按下鍵 (20)  在白色選單中，所有鍵都以白色點亮，在橙色選單中，所有鍵都以橙色點亮。各選單的具體功能見“控制與警告說明”



## 蒸氣輸送



- 進入“橙色”分配程序。
- 確保滴水盤 (14) 已正確組裝。
- 按下開始閃爍的按鈕 (19) 。等到按鈕穩定亮起並且嗡嗡聲響起，表明已達到正確的蒸氣分配溫度 (19) 。
- 在蒸氣棒(30)下方放置一個容器，其中裝有約100克牛奶，用於製作您要準備的卡布奇諾咖啡。然後按下按鈕(19)  開始分配蒸氣，同時從底部向上緩慢旋轉容器，以便正確地使牛奶起泡（圖 M）。



蒸氣功能的結果可能會受到所用成份的影響。  
為獲得最佳效果，我們建議使用冷脫脂或全脂牛奶（約 5°C）。



為避免產生少量泡沫或大氣泡，請按照“清潔和保養”段落中的說明清潔奶泡器。

- 最長連續蒸氣輸送時間為兩分鐘，如果要在自動停止前停止輸送，請再次按下按鈕(19) 。
- 自動停止後，按下按鈕(19)  可重新開始蒸氣輸送。
- 加熱牛奶後，通過釋放蒸氣幾秒鐘來清潔蒸氣棒的內部，確保滴水盤 (14) 固定在機器上。



在蒸氣輸送期間和輸送之後，蒸氣棒(30)是熱的；  
請小心燙傷危險。

- 每次使用蒸氣棒時都要清潔它，以避免牛奶殘留或堵塞。有關蒸氣棒的完整清潔，請參見“清潔和保養”段落。
- 建議在每次使用蒸氣功能結束時進行手動沖洗循環。

## 客製化



每種分配類型，可以自行分配咖啡或水量。

- 在分配器下方放置一個杯子或大杯子。
- 按住要分配的飲料鍵至少 3 秒鐘。選中的鍵亮起閃爍；機器發出雙重聲音，表示修改預設程序。
- 達到所需數量後，請再按下鍵才會停止分配；聲音訊號表示已記下此客製化設定。



任何客製的飲料都會被保存以備將來使用。



要恢復製造商的設置，同時按下鍵 (9)  和 (20)  至少 3 秒。機器發出一聲單一的聲音，表示恢復出廠設置。





## 關閉機器

- 檢查滴水盤 (14) 的位置是否正確。
- 如果沒有水，機器將保持在沖洗位置，直到水箱裝滿為主。
- 按下按鈕 (9) ，按鍵 (16)、(17)、(18)、(19) 依次閃爍亮起，如果咖啡機已分配至少一份咖啡，則機器執行自清潔循環。自清潔週期結束時，機器關閉。

## 機器設定 (圖 C-G)

通過選單控制程式可以設定水硬度和聲音信號。

### 聲音信號的啟動/停止

按住按鍵 (17)  和 (20)  三秒鐘可以停止/啟動停止聲音信號；按鍵 (17)  閃爍 3 次，表示已記住設定。

### 設定水質的硬度

機器出廠設定為“硬水”。

本機還可根據各地區的實際水質硬度進行設置，減少除垢頻率。







如果您不知道水的硬度，請使用隨附的測試條 (33) 並按照以下說明進行操作。

- 從包裝中取出提供的測試條。
- 將測試條完全浸入水中約一秒鐘。
- 從水中取出測試條並輕輕搖晃。大約一分鐘後閱讀結果。



如果條帶上出現 5 個藍色條紋，請選擇“軟水”設定。

如果條帶上出現 1 或 2 條粉紅色條紋，請選擇“中度水質”設定。

如果試紙條上出現 3、4、5 條粉紅色條紋，請選擇“硬水”設定。

- 要打開水硬度設定，同時按住按鍵 (16)  和 (20)  至少 3 秒，LED (21) , (22) , (23)  將同時閃爍。
- 選擇水質硬度，參照下表，按 (16)  鍵，與所選硬度相關的 LED 燈常會亮起，其他燈熄滅。

LED	水質硬度
 21	軟水
 22	中度水質
 23	硬水

- 要記住選定的硬度，同時按下鍵 (16)  和 (20)  至少 3 秒或 15 秒內不按任何鍵。

水質硬度設定	軟水	中度水質	硬水
除垢燈恆亮/ 水量(建議除垢)	47公升	37公升	27公升
除垢燈閃爍/ 水量 (機器鎖定， 需立即除垢)	恆亮後， 再3公升	恆亮後， 再3公升	恆亮後， 再3公升



為了延長機器運行時間並保持咖啡的香氣和味道，建議使用 Smeg 軟化過濾器(選配)。對於安裝和操作，請遵循附件隨附的說明。安裝後，按照上一段中的說明將水硬度級別設置為“軟水”。





## 清潔和保養



### (圖 C-E-G-H-I-L)



錯誤使用 表面損壞風險。

- 請勿使用蒸氣噴射器清潔咖啡機。
- 請勿在具有金屬表面處理（例如陽極氧化、鍍鎳或鍍鉻）的配件上使用含有氯、氨或漂白劑的清潔產品。
- 請勿使用研磨性或腐蝕性清潔劑（例如粉末產品、去污劑和金屬擦洗劑）。
- 請勿使用粗糙或磨蝕性材料或鋒利的金屬刮刀。

## 手動沖洗

- 確保選擇 **白色** 程序，按鍵 (16)、(17)、(18)、(19) 亮起白色。
- 咖啡機準備好分配並安裝滴水盤後，同時按下按鍵 (20)  和 (19)  至少 3 秒鐘：咖啡機將沖洗咖啡迴路（咖啡分配器 11）和水迴路（蒸氣管 30）。
- 洗滌週期結束時，按鍵穩定亮起。

## 清洗機身

為了保護外表面，請在每次使用結束時，擦乾表面後定期清潔它們。  
用水沾濕軟布以清潔擦拭機身。



切勿將機身 (1) 浸入水中或其他液體中。



清潔前請讓機器降至常溫。



使用隨附的刷子清潔空咖啡豆槽 (3)，清除所有咖啡豆或殘留物。



請先關閉機器再進行清潔。

## 一般清潔

為確保機器良好運行，除了優質飲品外，我們建議進行一些簡單的日常清潔操作，例如清潔內外滴水盤 (13、14) 和咖啡渣盒 (12)。  
我們還建議您定期清潔某些特定的機器組件，例如沖泡組 (15) 或水箱 (5)。請參閱清潔說明的段落。

## 清潔外部滴水盤 (14)

滴水盤 (14) 配有一個紅色浮子 (27)，一旦超過最大液位，它就會從杯架網格中突出。

- 取下滴水盤 (14) 和杯架網格 (28) 並將其清空。
- 用中性洗碗劑在流水中清潔滴水盤 (14) 和網格 (28)。
- 擦乾組件並在機器中重新組裝。



請勿清潔洗碗機中的組件，尤其是杯架網格。



我們建議您每天清潔外部滴水盤。



## 清潔和保養

### 清潔咖啡渣盒(12)和內部滴水盤(13)



在設備開啟的情況下清理咖啡渣盒(12)。

這是重置咖啡渣計數器的唯一方法。

打開各種組件且 LED (23) 開始閃爍至少15秒後，計數器重置。

- 卸下外部滴水盤 (14)。
- 向外拉動咖啡渣盒 (12) 及內部滴水盤 (13)。
- 清空咖啡渣盒 (12) 中的咖啡渣。
- 用中性洗碗劑在流水中清潔咖啡渣盒(12) 和內部滴水盤 (13)。
- 待組件徹底乾燥後在機器上重新組裝。



清空咖啡渣盒時，請務必清空內部水箱中的任何殘留的水份。



建議每天清潔咖啡渣盒和內部滴水盤。

在內部水箱中發現水殘留是正常的，請清潔並擦乾。

### 清洗水箱 (5)

- 取下水箱蓋子 (4) 並握住把手從機器上取下水箱 (5)。
- 用中性洗碗劑在流水中清潔水箱 (5)，然後將其重新組裝到機器中。

### 清潔沖泡組 (15)



我們建議至少每周清潔一次沖泡套組。

- 咖啡機LED (24) 常亮時建議清潔沖泡組。
- 在機器開啟的情況下，按下門 (8) 的下部直至其鬆開，然後將其從頂部滑出。
- 按下位於沖泡組 (15) 側面的兩個釋放夾 (29) 並將其從機器中取出 (圖 L)。
- 用流水清洗沖泡套組 (15) 並擦乾。
- 在重新組裝各種組件之前，還要徹底清潔其外殼和相關隔間並擦乾它們。
- 重新安裝門 (8)，確保其位置正確。



在機器開啟時打開門並清潔沖泡裝置。

這是重置計數器的唯一方法。

打開各種組件且 LED(24) 熄滅10秒後，計數器會重置。



我們建議在執行此操作時運行手動電路清潔循環。

為此，請參閱“手動沖洗”段落。



請勿在洗碗機中清洗沖泡組，以免對其造成永久性損壞。



咖啡粉殘留物可在沖泡組隔間中找到。

我們建議請徹底清潔沖泡組。使用隨附的刷子清除沖泡組隔間中的任何殘留物。



在關閉側門之前，使用乾布擦乾所有組件和內部零件。

## 蒸氣管清潔(30)











- 等待蒸氣管 (30) 冷卻後再操作。
- 逆時針轉動蒸氣管的下部 (34) 以將其鬆開，然後將其向下拉。
- 使用隨附的清潔針 (32) 清除蒸氣出口上的任何水垢結塊。
- 用流水清洗並以相反的順序重新組裝所有東西。

## 除垢

當需要根據設定的水硬度進行除垢循環時，咖啡機會發出信號（有關水硬度的設定，請參閱“設定水硬度”段落）。

如果 LED (25)  亮起，則表示需要進行除垢循環，以免改變咖啡的味道並損壞機器。然而，咖啡和其他飲料可能會在有限的周期內繼續分配。

如果 LED (25)  閃爍，則表示必須進行除垢循環才能繼續分配飲料。要執行除垢循環，請執行以下操作：

- 在咖啡出水口 (11) 和蒸氣噴口 (30) 下方放置一個容量至少為 1.4 升的容器。
- 請確保選擇 白色 發光鍵的程序。
- 用製造商推薦的除垢劑溶液50毫升加入水箱(5)，並加入清水1公升稀釋。
- 機器準備就緒後，同時按下按鍵 (20)  和 (18)  至少 3 秒。按鍵 (18)  以橙色燈閃爍，並且 LED (25)  在除垢週期的整個持續時間內固定亮起。
- 在除垢週期的整個過程中，您都必須在機器旁邊，因為您可能需要填充水箱 (5)。整個循環持續約 30 分鐘。
- 在除垢週期中，機器會休息幾次，以使除垢劑有效發揮作用。請等待循環結束。
- 當水箱(5)中沒有溶液時，除垢週期結束，按鍵 (18)  變為白色，LED(21)  和 (25)  保持亮起。
- 清潔水箱後，將清水倒入水箱 (5) 至“MAX”水位以進行除垢循環，然後按下按鈕 (18)  啟動除垢循環，按鈕 (18)  閃爍且 LED (25)  在整個洗滌循環期間穩定亮起，循環時間約 10 分鐘。
- 當按鍵呈白色亮起時，沖洗週期結束。



如果在除垢過程結束時，LED (25)  保持恆亮，則表示必須執行新的除垢循環，因為使用的除垢溶液的量不足以完全清潔。



人身傷害危險。





- 除垢劑含有會刺激皮膚和眼睛的酸性物質。
- 如果與皮膚或眼睛接觸，請嚴格遵守包裝上的製造商說明和安全警告。
- 使用 Smeg 推薦的除垢劑產品以防止損壞咖啡機。



任何其他維修應由授權的服務商代表執行。

### “Empty system” 清空系統程序







建議在長時間沒有使用之前執行清空程序。

- 通過同時按住按鍵 (16)  和按鍵 (19)  三秒鐘來啟動程序，然後按鍵 (17)  和按鍵 (19)  將同時閃爍。
- 水箱中的全部水量通過咖啡內部管路和蒸氣噴口排出。
- 幫浦繼續運行，即使是間歇性的，也可以清空內部管路。
- 程序結束時，機器會關閉。





清空系統過程需要幾分鐘和開關週期。  
在整個過程完成之前，請勿關閉機器。

## 下列問題發生時的解決辦法.....

問題	可能原因	解決辦法
機器無法開機	插頭未連接	連接插頭
	插頭未完全連接	確保插頭完全連接
	未按下 ON-OFF (9) 按鈕	按下按鈕啟動機器
	ON-OFF (9) 按鈕無法起作用	聯繫授權服務中心
機器開啟但無法運作	水箱沒水或水亮不足 (LED(21)  亮起)	確保水箱已正確組裝或加水或沖洗以去除任何水垢殘留物
	沒有咖啡豆警示 (LED (22)  亮起)	將咖啡豆倒入相應的豆槽中
	咖啡渣盒警示 (LED(23)  亮起)	清空咖啡渣盒 注意：在機器開啟的情況下移除抽屜至少15秒來清空，警示 23  閃爍表示計數器已正確重置
	咖啡渣盒警示 (LED(23)  閃爍)	咖啡渣盒未正確組裝或內部滴水盤缺失：重新組裝組件
	通用警示 (LED(24)  閃爍)	確保沖泡組已正確組裝且門已關閉
	通用警示 (LED(24)  亮起)	打開檢修門，取出沖泡組裝置，檢查並清潔移動區域；如果問題仍然存在，請聯繫授權服務中心
	強制除垢警示開啟 (LED (25)  閃爍)	進行除垢循環

問題	可能原因	解決辦法
咖啡出水時機器停止	在分配過程中取出水箱或水低於最低水量值	確保水箱正確組裝且裝滿水
	分配過程中側門打開	再次關閉側門
☺ (21)警報未亮起但缺水	由於水箱內的水垢，水箱中的水讀數不正確	徹底清潔並重新組裝水箱；如果需要，運行除垢週期
	水誤倒入水箱間隙	取出水箱並徹底擦乾其間隙
咖啡不熱	杯子沒有預熱	用熱水沖洗杯子來加熱杯子 (注意：可以使用熱水功能)
	咖啡研磨得太粗	逆時針轉動旋鈕以擰緊咖啡研磨機 警告：為避免機器損壞，我們強烈建議您在機器處於研磨階段時轉動旋鈕
咖啡很淡或咖啡油脂很少	咖啡豆量不夠	裝滿咖啡豆槽並再次分配咖啡

問題	可能原因	解決辦法
咖啡流出緩慢 或僅用滴落方式	咖啡豆研磨過細	順時針轉動旋鈕以鬆開咖啡研磨機  注意：有些咖啡豆需要比其他咖啡豆研磨更多，為避免機器損壞，調整研磨時務必在研磨機運行時轉動旋鈕
	咖啡出水孔堵塞	按照“清潔和保養”段落中的說明進行手動清潔
機器無法完成除垢週期	循環未完成	確保完成循環後的沖洗；在第一個週期之後，機器需要一個漂洗週期，按照“清潔和維護”段落中的說明進行操作
	在除垢週期或隨後的漂洗週期中，水箱未加註至最高水位	填充水箱，確保清空熱水管下方的容器，再次按下  繼續
機器無法關機	LED (21)  亮起，表示水箱中沒有水	水箱加水，讓機器運行最後的沖洗週期
機器發出兩聲嗶嗶聲，所有LED 按鈕熄滅	一般機器問題	聯繫授權服務中心
抽屜卡住	機器使用不正確	關閉機器再打開，以將內部零件歸位到正確位置

問題	可能原因	解決辦法
所有按鈕同時閃爍	液壓迴路錯誤	確保水箱中有水並等待電路恢復；機器自動返回其初始位置；如果問題仍然存在，請聯繫授權服務中心
機器不無法排出蒸氣	蒸氣功能未正確打開	按照“蒸氣分配”段落中的說明進行操作
	機器未達到蒸氣分配溫度	等到溫度達到，  (19) 鍵常亮
起泡不足	蒸氣管髒汙嚴重，可能需要清潔	徹底清潔蒸氣棒，卸下銅噴嘴並按照手冊中的說明進行操作； 注意：泡沫品質取決於所用牛奶的類型。



如果問題未解決或出現其他類型的故障，請聯繫當地代理商或授權經銷商。



電氣規格	120V / 60Hz
功率	1350W
尺寸	H336xD433xW180 mm
重量	8.4 kg
進口商	品硯實業有限公司
地址	台北市大安區忠孝東路三段211號
電話	02-8773-1196
委製商名稱	SMEG S.p.A

The manufacturer reserves the right to make any changes deemed useful for improvement of his products without prior notice. The illustrations and descriptions contained in this manual are therefore not binding and are merely indicative.  
製造商保留其有利於改善產品的更改權利，恕不另行通知。本說明書所載的圖解及說明不受約束並僅供參考。







| 機能 · 美學 · 品味家

總代理:品硯實業有限公司

台北公司: 02-8773-1196

新竹公司: 03-667-2848

台中公司: 04-2359-3266

高雄公司: 07-310-5528

網址:[www.pinyan.com.tw](http://www.pinyan.com.tw)